

Instrukcja obsługi REGULATOR/REJESTRATOR DANYCH MultiCon CMC-99 Lite

- Firmware: od v. 5.19

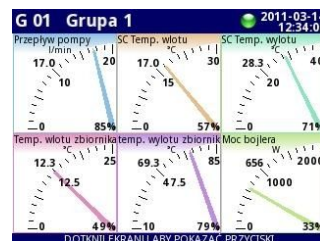
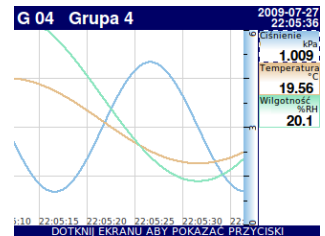
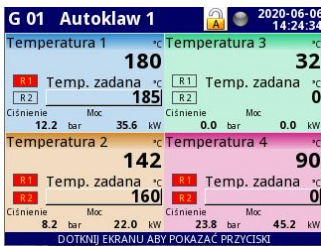

Przed rozpoczęciem użytkowania urządzenia należy dokładnie zapoznać się z niniejszą instrukcją. Producent zastrzega sobie prawo wprowadzania zmian bez uprzedzenia.

SPIS TREŚCI

1. PODSTAWOWE WYMAGANIA I BEZPIECZEŃSTWO UŻYTKOWANIA.....	4
1.1. UŻYTKOWANIE EKRANU DOTYKOWEGO.....	5
2. CHARAKTERYSTYKA OGÓLNA.....	6
3. DANE TECHNICZNE.....	8
4. INSTALACJA URZĄDZENIA.....	10
4.1. ROZPAKOWANIE.....	11
4.2. MONTAŻ.....	11
4.3. SPOSÓB PODŁĄCZENIA.....	14
4.3.1. Moduły urządzenia MultiCon CMC-99 Lite.....	18
4.4. KONSERWACJA.....	23
5. WPROWADZENIE DO MULTICON CMC-99 LITE.....	24
5.1. KONCEPCJA MULTICON CMC-99 LITE.....	24
5.1.1. Kanały logiczne.....	24
5.1.2. Grupy.....	26
5.2. KONFIGURACJE SPRZĘTOWE.....	27
6. PRACA Z MULTICON CMC-99 LITE.....	28
6.1. WŁĄCZANIE I WYŁĄCZANIE MULTICON CMC-99 LITE.....	28
6.2. UŻYTKOWANIE EKRANU DOTYKOWEGO.....	29
6.3. EKRAN.....	30
6.3.1. Pasek informacyjny.....	30
6.3.2. Pasek nawigacyjny.....	32
6.3.3. Panele danych.....	33
6.3.4. Ważne komunikaty.....	35
7. KONFIGURACJA MULTICON CMC-99 LITE.....	37
7.1. OKNO EDYCJI.....	37
7.2. WPROWADZANIE ZNAKÓW NIEDOSTĘPNYCH Z MENU URZĄDZENIA.....	41
7.3. PANEL MENU GŁÓWNEGO.....	43
7.4. ZARZĄDZANIE PLIKAMI.....	43
7.5. INFORMACJE O URZĄDZENIU, LICENCJE, AKTUALIZACJA OPROGRAMOWANIA, ZDALNE WYŚWIETLANIE, EKSPORT INSTRUKCJI OBSŁUGI ORAZ KASOWANIE KONFIGURACJI.....	53
7.6. KONFIGURACJA URZĄDZENIA.....	58
7.7. STRUKTURA MENU KONFIGURACJA URZĄDZENIA.....	61
7.8. USTAWIENIA OGÓLNE.....	67
7.9. KANAŁY LOGICZNE.....	71
7.9.1. Kanały logiczne – Ustawienia ogólne.....	71
7.9.2. Kanały logiczne – Tryb Wejście sprzętowe.....	86
7.9.3. Kanały logiczne – Tryb Podgląd wyjścia.....	89
7.9.4. Kanały logiczne – Tryb Modbus.....	91
7.9.5. Kanały logiczne – Tryb Wartość zadana.....	92
7.9.6. Kanały logiczne – Tryb Funkcja matematyczna.....	96
7.9.7. Kanały logiczne – Tryb Regulator.....	100
7.9.8. Kanały logiczne – Tryb Dane z innego kanału.....	102
7.9.9. Przykładowe konfiguracje kanałów logicznych.....	103
7.9.9.1. Konfiguracja Kanału logicznego w trybie Wejście sprzętowe dla modułu EFUN4 w trybie prądowym i napięciowym.....	103
7.9.9.2. Konfiguracja Kanału logicznego w trybie Podgląd wyjścia dla modułu SR45.....	110
7.9.9.3. Konfiguracja Kanału logicznego w trybie Funkcja matematyczna.....	111
7.9.9.4. Konfiguracja Kanału logicznego w trybie Wejście sprzętowe oraz Dane z innego kanału dla modułu FP4.....	112
7.10. WEJŚCIA WBUDOWANE.....	115
7.10.1. Wejścia wbudowane – Ustawienia ogólne.....	115
7.10.2. Wejścia wbudowane – Moduły wejściowe.....	117
7.10.3. Wejścia wbudowane – Wejście binarne Wej.X2: Binarne 24V.....	118
7.10.4. Wejścia wbudowane – Wejścia Demo o numerach X3, X4, X5.....	118
7.10.5. Wejścia wbudowane – Moduły pomiarowe.....	119

7.10.5.1.	Moduły do pomiaru napięcia i prądu.....	<u>119</u>
7.10.5.2.	Impulsowe moduły do pomiaru przepływu.....	<u>120</u>
7.10.5.3.	Nieizolowane moduły wejść uniwersalnych.....	<u>121</u>
7.11.	WYJŚCIA WBUDOWANE.....	<u>123</u>
7.11.1.	Wyjścia wbudowane – Ustawienia ogólne.....	<u>124</u>
7.11.2.	Wyjścia wbudowane – Przekazniki, Sygnał dźwiękowy, Przekazniki wirtualne.....	<u>125</u>
7.11.3.	Wyjścia wbudowane – Specjalny tryb PWM dla przekazników typu SSR.....	<u>130</u>
7.11.4.	Wyjścia wbudowane – Wyjścia prądowe.....	<u>133</u>
7.11.5.	Przykłady konfiguracji wyjść.....	<u>135</u>
7.11.5.1.	Zastosowanie wyjścia wbudowanego dla modułu SR45.....	<u>135</u>
7.11.5.2.	Zastosowanie wyjścia wbudowanego dla modułów IO.....	<u>137</u>
7.12.	REGULATORY.....	<u>138</u>
7.12.1.	Regulatory – Ustawienia ogólne.....	<u>138</u>
7.12.2.	Przykłady konfiguracji Regulatorów.....	<u>152</u>
7.12.2.1.	Konfiguracja Regulatora we współpracy z nagrzewnicą sterowaną z wyjścia typu SSR.....	<u>152</u>
7.13.	GRUPY.....	<u>156</u>
7.13.1.	Grupy – Ustawienia ogólne.....	<u>156</u>
7.13.2.	Grupy – Rejestracja.....	<u>156</u>
7.13.2.1.	Grupy – Parametry rejestracji.....	<u>157</u>
7.13.3.	Grupy – Opcje wyświetlania.....	<u>159</u>
7.13.4.	Grupy – Kanały.....	<u>163</u>
7.13.5.	Grupy – Widok regulatorowy.....	<u>163</u>
7.13.6.	Przykłady wizualizacji Grup kanałów logicznych.....	<u>165</u>
7.13.6.1.	Wizualizacja w trybie wskazówkowym kanału logicznego na całym ekranie.....	<u>165</u>
7.13.6.2.	Wyświetlanie na ekranie trzech kanałów.....	<u>166</u>
7.13.6.3.	Wizualizacja grupy kanałów w trybie widoku regulowanego.....	<u>167</u>
7.14.	MODBUS.....	<u>170</u>
7.14.1.	Modbus – Ustawienia ogólne.....	<u>171</u>
7.14.2.	Modbus – Tryb SLAVE.....	<u>171</u>
7.14.2.1.	Modbus SLAVE- Szablony Modbus dla trybu SLAVE.....	<u>172</u>
7.14.2.2.	Modbus SLAVE – Kanały urządzenia dla trybu SLAVE.....	<u>173</u>
7.14.2.3.	Modbus SLAVE – Obsługa protokołu Modbus.....	<u>174</u>
7.14.2.4.	Modbus SLAVE – Wykaz rejestrów.....	<u>175</u>
7.14.2.5.	Modbus SLAVE – Obsługa błędów transmisji.....	<u>176</u>
7.14.2.6.	Modbus SLAVE – Przykład ramek zapytań i odpowiedzi.....	<u>176</u>
7.15.	USTAWIENIA SIECI I ZDALNEGO WYŚWIETLANIA.....	<u>178</u>
7.16.	OPCJE DOSTĘPU.....	<u>180</u>
7.17.	WYDRUKI.....	<u>182</u>
7.18.	POWIADOMIENIA E-MAIL.....	<u>184</u>
8.	DODATKI.....	<u>187</u>
8.1.	PS32, PS42 – MODUŁY ZASILAJĄCE.....	<u>187</u>
8.2.	U16, I16 - MODUŁY POMIAROWE DO POMIARU NAPIĘCIA I PRĄDU.....	<u>188</u>
8.3.	FP4 – MODUŁY DO POMIARU PRZEPŁYWU.....	<u>192</u>
8.4.	EFUN4 – NIEIZOLOWANE MODUŁY WEJŚĆ UNIWERSALNYCH.....	<u>195</u>
8.5.	SR45 – MIESZANE MODUŁY WYJŚĆ PRZEKAŹNIKOWYCH.....	<u>202</u>
8.6.	IO4 – PASYWNE WYJŚCIE PRĄDOWE.....	<u>206</u>
8.7.	MODUŁY KOMUNIKACYJNE.....	<u>209</u>
8.8.	MULTIPRINT MLP-149 – DRUKARKA ZEWNĘTRZNA.....	<u>210</u>
8.8.1.	Charakterystyka ogólna.....	<u>210</u>
8.8.2.	Dane techniczne.....	<u>210</u>
8.8.3.	Praca z MultiPrint MLP-149.....	<u>211</u>
8.9.	FORMAT DANYCH.....	<u>216</u>
8.10.	BEZPOŚREDNI DOSTĘP DO PLIKÓW REJESTRACJI UŻYWAJĄC PROTOKOŁU HTTP.....	<u>225</u>
8.11.	STRONA WWW.....	<u>228</u>
8.11.1.	Menu.....	<u>229</u>
8.11.2.	Documentation.....	<u>229</u>
8.11.3.	Logowanie i User menu.....	<u>229</u>

Znaczenie symboli używanych w instrukcji:



- symbol ten zwraca uwagę na szczególnie istotne wskazówki dotyczące instalacji oraz obsługi urządzenia.

Nie stosowanie się do uwag oznaczonych tym symbolem może być przyczyną wypadku, uszkodzenia lub zniszczenia urządzenia.

W PRZYPADKU UŻYTKOWANIA URZĄDZENIA NIEZGODNIE Z INSTRUKCJĄ ODPOWIEDZIALNOŚĆ ZA POWSTAŁE SZKODY PONOSI UŻYTKOWNIK



- symbol ten zwraca uwagę na szczególnie istotne opisy dotyczące właściwości urządzenia.

Zalecane jest dokładne zapoznanie się z uwagami oznaczonymi tym symbolem.

1. PODSTAWOWE WYMAGANIA I BEZPIECZEŃSTWO UŻYTKOWANIA



- Producent nie ponosi odpowiedzialności za szkody wynikające z niewłaściwego zainstalowania, neutrzymania we właściwym stanie technicznym oraz użytkowania urządzenia niezgodnie z jego przeznaczeniem.

- Instalacja powinna być przeprowadzona przez wykwalifikowany personel posiadający uprawnienia wymagane do instalacji urządzeń elektrycznych. Podczas instalacji należy uwzględnić wszystkie dostępne wymogi ochrony. Na instalatorze spoczywa obowiązek wykonania instalacji zgodnie z niniejszą instrukcją oraz przepisami i normami dotyczącymi bezpieczeństwa i kompatybilności elektromagnetycznej właściwymi dla rodzaju wykonywanej instalacji.

- Zacisk GND urządzenia powinien być dołączony do szyny PE;

- Należy przeprowadzić właściwą konfigurację urządzenia, zgodnie z zastosowaniem. Niewłaściwa konfiguracja może spowodować błędne działanie, prowadzące do uszkodzenia urządzenia lub wypadku.

- Jeśli w rezultacie defektu pracy urządzenia istnieje ryzyko poważnego zagrożenia związanego z bezpieczeństwem ludzi oraz mienia należy zastosować dodatkowe, niezależne układy i rozwiązania, które takiemu zagrożeniu zapobiegają.

- W urządzeniu występuje niebezpieczne napięcie, które może spowodować śmiertelny wypadek. Przed przystąpieniem do instalacji lub rozpoczęciem czynności związanych z wykrywaniem uszkodzeń (w przypadku awarii) należy bezwzględnie wyłączyć urządzenie przez odłączenie źródła zasilania.

- Urządzenia sąsiadujące i współpracujące powinny spełniać wymagania odpowiednich norm i przepisów dotyczących bezpieczeństwa oraz być wyposażone w odpowiednie filtry przeciwprzebiegowe i przeciwzakłócenkowe.

- **Nie należy podejmować prób samodzielnego rozbierania, napraw lub modyfikacji urządzenia. Urządzenie nie posiada żadnych elementów, które mogłyby zostać wymienione przez użytkownika. Urządzenia w których stwierdzono usterkę muszą być odłączone i oddane do naprawy w autoryzowanym serwisie.**
- W celu minimalizacji niebezpieczeństwa zapalenia lub udaru elektrycznego, należy zabezpieczyć urządzenie przed opadami atmosferycznymi i nadmierną wilgocią.
- Nie używać urządzenia w strefach zagrożonych nadmiernymi wstrząsami, wibracjami, pyłem, wilgocią, korozyjnymi gazami i olejami.
- Nie używać urządzenia w środowisku zagrożonym wybuchem.
- Nie używać urządzenia w miejscach charakteryzujących się dużymi wahaniami temperatury, narażonych na kondensację pary wodnej lub oblodzenie.
- Nie używać urządzenia w miejscach narażonych na bezpośrednie promieniowanie słoneczne.
- Należy upewnić się czy temperatura w otoczeniu urządzenia (np. wewnątrz szafy sterowniczej) nie przekracza wartości zalecanych. W takich przypadkach należy wziąć pod uwagę wymuszone chłodzenie urządzenia (np. poprzez wykorzystanie wentylatora).



Urządzenie przeznaczone jest do pracy w środowisku przemysłowym i nie należy używać go w środowisku mieszkalnym lub podobnym.

1.1. UŻYTKOWANIE EKRANU DOTYKOWEGO

Podczas użytkowania ekranu dotykowego zabrania się stosowania wskaźników o ostrych krawędziach (np. grotów ołówków i długopisów, noży, nożyczek, gwoździ, drutów, wkrętów, śrub itp.). Zaleca się stosować przeznaczone do tego celu wskaźniki wykonane z tworzyw sztucznych, metalu lub innych materiałów z gładkim, zaokrąglonym końcem (np. wskaźnik dostarczany wraz z urządzeniem). Wyświetlacz urządzenia **MultiCon CMC-99 Lite** powinien być ponadto chroniony przed wpływem substancji agresywnych oraz ekstremalnie niskich i wysokich temperatur, które mogą powodować jego uszkodzenie (patrz **Rozdz. 3. DANE TECHNICZNE**).

2. CHARAKTERYSTYKA OGÓLNA

MultiCon CMC-99 Lite jest zaawansowanym wielokanałowym urządzeniem pozwalającym mierzyć, prezentować i regulować parametry w wielu kanałach jednocześnie. Stanowi on idealne rozwiązanie dla aplikacji, gdzie kilka różnych wielkości fizycznych reprezentuje stan nadzorowanego obiektu. Urządzenie to może pracować autonomicznie lub współpracować z zewnętrznymi modułami pomiarowymi i wykonawczymi. Podstawowe cechy **MultiCon CMC-99 Lite** w sposób skrócony zostały opisane poniżej.

- **Zaawansowana platforma przetwarzania danych bazująca na systemie LINUX**
Wieloprocesorowa struktura **MultiCon CMC-99 Lite** wraz z wysoką wydajnością obliczeniową jego procesora głównego pozwoliła na implementację w nim systemu operacyjnego LINUX. Takie rozwiązanie sprawia że firmware urządzenia jest bardziej elastyczny i daje możliwość jednoczesnego wykonywania wielu wątków (np: pomiary, komunikacja z modułami zewnętrznymi, wizualizacja danych, sterowanie modułów wykonawczych). Zastosowanie systemu Linux pozwoliło także na uniezależnienie oprogramowania od zainstalowanych modułów wejść/wyjść.
- **Kolorowy wyświetlacz TFT z Ekranem Dotykowym**
MultiCon CMC-99 Lite prezentuje wszystkie dane pomiarowe i okna dialogowe na czytelnym wyświetlaczu TFT o rozdzielczości 320x240 pikseli. Konfiguracja i kontrola pracy bieżącej realizowane są za pomocą zainstalowanego ekranu dotykowego, co powoduje, że praca z tym urządzeniem jest łatwa i intuicyjna.
- **Elastyczność sprzętowa i duża różnorodność możliwych konfiguracji**
MultiCon CMC-99 Lite został zaprojektowany jako urządzenie modułowe składające się z **bazy** i opcjonalnych **modułów wejściowych** i **wyjściowych**. Część **bazowa** zawiera:
 - procesor główny,
 - wyświetlacz z ekranem dotykowym,
 - zasilacz impulsowy w jednej z dwóch wersji:
 - 19V...**24**...50V DC, 16V...**24**...35V AC
 - 85V...**230**...260V,
 - podstawowe interfejsy komunikacyjne (USB i RS485),
 - trzy sloty (A, B, C) przeznaczone do instalacji modułów pomiarowych i/lub wyjściowych,
 - jeden slot (D) przeznaczony do instalacji modułu komunikacyjnego (dodatkowy USB Host oraz Ethernet).

Wszystkie moduły pomiarowe oraz wyjściowe są opcjonalne i montowane w urządzeniu zgodnie z zamówieniem klienta.

Do opcjonalnych modułów wejściowych należą:

- moduł 16x wejść prądowych/napięciowych,
- moduł 4x wejść uniwersalnych z trybem przepływomierza analogowego i trybem cyfrowym (TTL, HTL),
- moduł 4x wejść impulsowych

Jako moduły wyjściowe mogą być instalowane:

- moduł 4x pasywnych wyjść prądowych,
- moduł 4x wyjść SSR + 4x wyjść przekaźnikowych o obciążalności 5A/250V

- **Pełna swoboda wyboru źródła danych, sposobu ich prezentacji i trybu sterowania**
Wielopoziomowa struktura oprogramowania **MultiCon CMC-99 Lite** daje użytkownikowi możliwość dowolnego wyboru źródła wyświetlanych danych, ich prezentacji, sposobu

obróbki, trybu regulacji itd (patrz **Rys. 2.1**). W ogólnym zarysie **MultiCon CMC-99 Lite** wyświetla dane reprezentowane przez kanały logiczne, dla których źródłem danych mogą być:

- wyniki pomiarów z wewnętrznych modułów pomiarowych,
- stany wyjść sprzętowych,
- wielkości i stany wyjściowe pochodzące z wewnętrznych pętli regulacji procesu,
- matematyczne i logiczne kombinacje danych z innych kanałów logicznych.

Każdy z kanałów logicznych (wyświetlany lub nie) może być użyty jako źródło danych wejściowych w jednej lub wielu pętlach regulacji. W urządzeniu zaimplementowano wiele różnych metod regulacji procesów:

- nad zadanym progiem,
- pod zadanym progiem,
- wewnątrz zadanego przedziału,
- na zewnątrz zadanego przedziału,
- regulacja PID.

Regulacja procesów za pomocą wbudowanych wyjść może odbywać się z programowaną histerezą i opóźnieniem sterowania wyjść. Można również sterować liniowo lub dwustanowo zdalnymi modułami. Pętle regulacji mogą sterować bezpośrednio wbudowanymi wyjściami sprzętowymi jak również wyjściami wirtualnymi, które mogą być wykorzystane również jako wejścia innych kanałów logicznych.

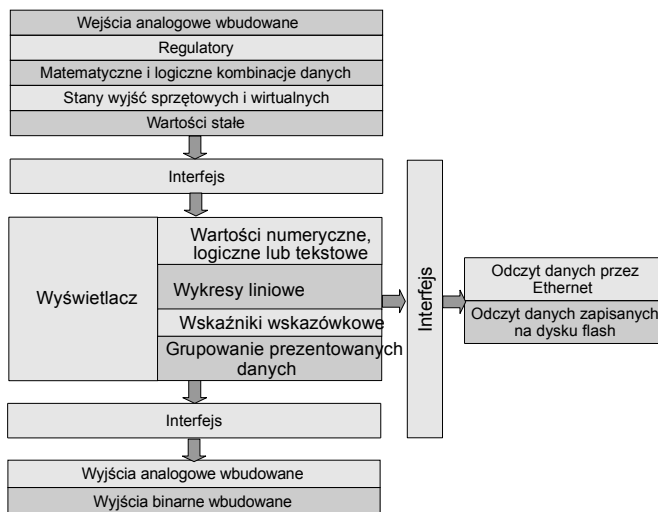

Rys. 2.1. Ogólna charakterystyka urządzenia

Wszystkie te dane mogą być dowolnie nazywane i prezentowane w wybranej przez użytkownika formie jako:

- w postaci wartości numerycznych,
- w postaci miernika wskazówkowego,
- w postaci poziomych wykresów liniowych,
- w postaci widoku regulatorowego.

3. DANE TECHNICZNE

Napięcie zasilania (zależnie od wersji)	85... 230 ...260V AC/DC; 50 ÷ 60 Hz lub 19... 24 ...50V DC; 16V... 24 ...35V AC
Zewnętrzny bezpiecznik	T - typ, max. 2 A
Pobór mocy	typowo 15 VA; max. 20 VA
Wyświetlacz (zależnie od wersji)	3,5" kolorowy wyświetlacz TFT o rozdzielczości 320 x 240 punktów z podświetlaniem LED
Wyjście zasilania czujników	24V DC ± 5% / max. 200 mA,
Podstawowe interfejsy	RS 485, 8N1/2, Modbus RTU, 1200 bit/s ÷ 115200 bit/s USB Host port, USB SERVICE port
Wejście cyfrowe	1 wejście 0/15...24V DC z galwaniczną izolacją (poziomy napięcie: stan niski: 0 ÷ 1 V, stan wysoki: 8 ÷ 24 V) pobór mocy: 7,5 mA / 24V, wytrzymałość izolacji: 1min @ 500V DC.
Opcjonalny moduł komunikacji*	Dodatkowy port USB Host Ethernet 10 Mb/sek. RJ-45
Opcjonalne moduły pomiarowe*	16x wej. napięciowe(0÷10V)/prądowe(0÷20mA)** 4x wejść uniwersalnych z trybem przepływowierza analogowego i trybem cyfrowym (TTL, HTL)** 4x wej. impulsowe**
Opcjonalne moduły wyjściowe*	4x IO pasywnych wyjść prądowych** 4x wyj. SSR + 4x wyj. przekaź. 5A/250V (cos φ = 1)**
Stopień ochrony	IP 65 (od frontu urządzenia), opcjonalna wersja IP 65 zawierająca uszczelkę do zabezpieczenia wycięcia w tablicy albo IP 54 od frontu urządzenia z przezroczystymi drzwiczkami i kluczem, IP 40 (od frontu urządzenia dla wersji z USB)
Pojemność pamięci wewnętrznej	2 GB, opcjonalnie 4 GB
Typ obudowy	tablicowa
Materiał obudowy	NORYL - GFN2S E1
Wymiary obudowy	96 x 96 x 100 mm
Wymiary otworu montażowego	90,5 x 90,5 mm
Głębokość montażowa	102 mm
Grubość płyty tablicy	max. 5 mm
Temperatura pracy	0°C do +50°C
Temperatura składowania	-10°C do +70°C
Wilgotność	5 do 90% bez kondensacji
Wysokość	do 2000 m n.p.m.

Max. moment obrotowy przy dokręcaniu złączy śrubowych	0,5 Nm
Max. przekrój przewodów przyłączeniowych	2,5 mm ²
Wymagania bezpieczeństwa	wg PN-EN 61010-1 kategoria instalacji: II stopień zanieczyszczenia: 2 napięcie względem ziemi: 300V AC Rezystancja izolacji: >20MΩ wytrzymałość izolacji pomiędzy zaciskami zasilania a zaciskami wejść/wyjść: 1min. @ 2300V (patrz Rys. 4.1)
Kompatybilność elektromagnetyczna	PN-EN 61326-1
waga	340g (część bazowa, patrz Rys. 4.8.)
* sprawdź aktualną listę dostępnych modułów wejścia/wyjścia na stronie internetowej producenta	
** sprawdź pełną specyfikację w dodatkach	

4. INSTALACJA URZĄDZENIA

Urządzenie zostało zaprojektowane i wykonane w sposób zapewniający wysoki poziom bezpieczeństwa użytkownika oraz odporności na zakłócenia występujące w typowym środowisku przemysłowym. Aby cechy te mogły być w pełni wykorzystane instalacja urządzenia musi być prawidłowo przeprowadzona i zgodna z obowiązującymi normami.



- Przed przystąpieniem do instalacji należy zapoznać się z podstawowymi wymaganiami bezpieczeństwa umieszczonymi na str. 4

- Przed podłączeniem urządzenia do instalacji elektrycznej należy sprawdzić, czy jej napięcie odpowiada wartości znamionowej napięcia wyspecyfikowanej na etykiecie urządzenia.

- Obciążenie powinno odpowiadać wymaganiom wyszczególnionym w danych technicznych.

- Wszelkie prace instalacyjne należy przeprowadzać przy odłączonym napięciu zasilającym.

- Należy uwzględnić konieczność zabezpieczenia zacisków zasilania przed osobami niepowołanymi.



To urządzenie jest urządzeniem klasy A. Przeznaczone jest do stosowania we wszystkich pomieszczeniach poza mieszkalnymi i tymi bezpośrednio połączonymi do sieci zasilającej niskiego napięcia, która zasilą budynki mieszkalne.

Urządzenie należy do grupy 1. Grupa 1 zawiera wszystkie urządzenia w zakresie normy PN-EN 55011, które nie są sklasyfikowane w grupie 2. Grupa 2 zawiera wszystkie urządzenia ISM RF, w których energia częstotliwości radiowej w zakresie częstotliwości od 9 kHz do 400 GHz jest celowo generowana i używana lub tylko używana w postaci promieniowania elektromagnetycznego, sprzężenia indukcyjnego i/lub pojemnościowego do celów obróbki materiału lub kontroli/analizy.



Należy zwrócić uwagę, czy zastosowana w urządzeniu izolacja (**Rys. 4.1**) jest zgodna z oczekiwaniami i w razie konieczności zastosować odpowiednie środki ochrony przepięciowej. Ponadto należy zapewnić zachowanie odpowiednich odstępów izolacyjnych powietrznych i powierzchniowych instalacji.

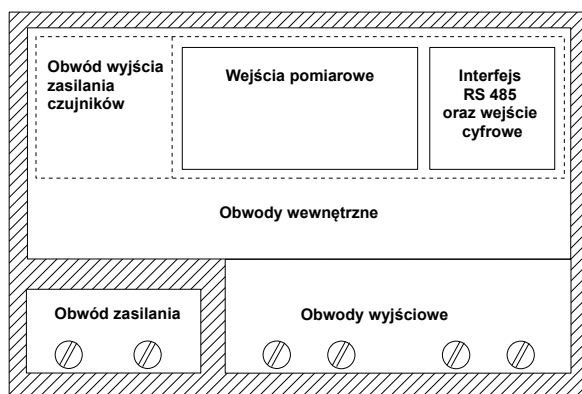

	Izolacja wzmacniona 1min @ 2300V AC
	Izolacja funkcjonalna 1min @ 500V AC
	Brak izolacji galwanicznej

Rys. 4.1. Schemat izolacji pomiędzy poszczególnymi obwodami urządzenia

4.1. ROZPAKOWANIE

Po wyjęciu urządzenia z opakowania ochronnego należy sprawdzić, czy nie uległo ono uszkodzeniu podczas transportu. Wszelkie uszkodzenia powstałe podczas transportu należy niezwłocznie zgłosić przewoźnikowi. Należy również zapisać numer seryjny urządzenia umieszczony na obudowie i zgłosić uszkodzenie producentowi.

Wraz z urządzeniem dostarczane są:

- uchwyty montażowe 2 szt.,
- wskaźnik do ekranu dotykowego,
- instrukcja obsługi urządzenia **MultiCon CMC-99 Lite** w formacie **pdf**,

4.2. MONTAŻ



- Urządzenie przeznaczone jest do montażu wewnątrz pomieszczeń w obudowie (tablicy, szafie rozdzielczej) zapewniającej odpowiednie zabezpieczenie przed udarami elektrycznymi. Obudowa metalowa musi być połączona z uziemieniem w sposób zgodny z obowiązującymi przepisami.
- Przed przystąpieniem do montażu należy odłączyć napięcie instalacji elektrycznej.
- Przed włączeniem urządzenia należy sprawdzić dokładnie poprawność wykonanych połączeń.



- Aby zamontować urządzenie należy przygotować w tablicy otwór o wymiarach zgodnych z **Rys. 4.2**. Grubość materiału z którego wykonano tablicę nie powinna przekraczać 5 mm. Podczas przygotowania otworu montażowego należy uwzględnić wycięcia na zaczepy umieszczone po obu stronach obudowy (**Rys. 4.2**). Urządzenie należy umieścić w przygotowanym otworze, wkładając je od przedniej strony tablicy, następnie zamocować za pomocą uchwytów (**Rys. 4.4**). Minimalne odległości między osiami otworów montażowych dla wielu urządzeń, wynikające z termicznych i mechanicznych warunków pracy, pokazano na **Rys. 4.3**.

Obudowa 96 x 96:

$H, W = 90,5 \text{ mm}$
 $h = 16 \text{ mm}$

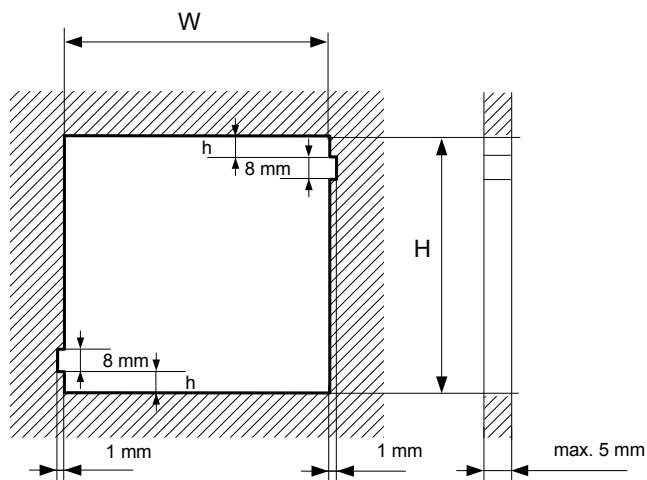

Rys. 4.2. Wymiary montażowe

Obudowa 96 x 96:

$H, W = 115 \text{ mm}$

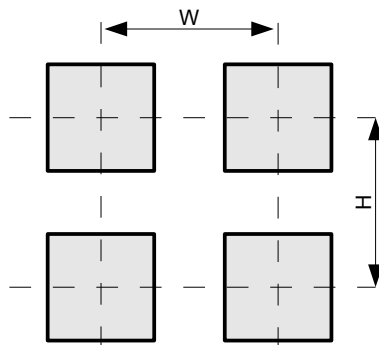

Rys. 4.3. Montaż wielu urządzeń

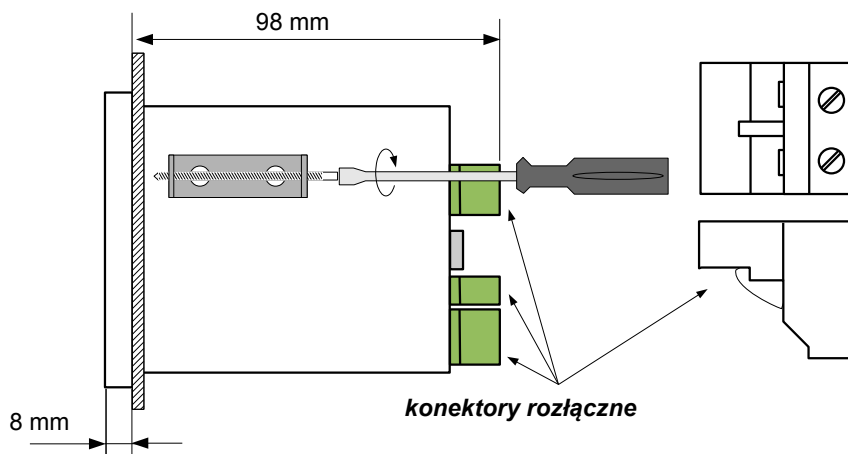

Rys. 4.4. Mocowanie za pomocą uchwytów

Aby uniknąć uszkodzenia gniazd konektorów, należy wyjmować je w sposób przedstawiony na **Rys. 4.5**.

DOBRCZE

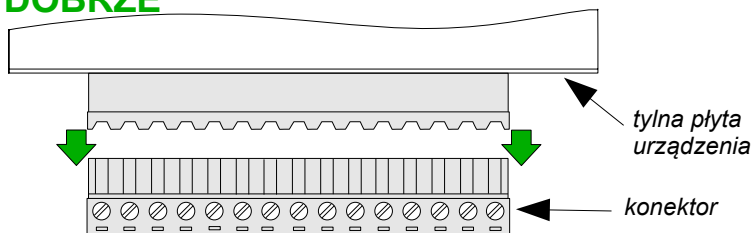

ŹLE

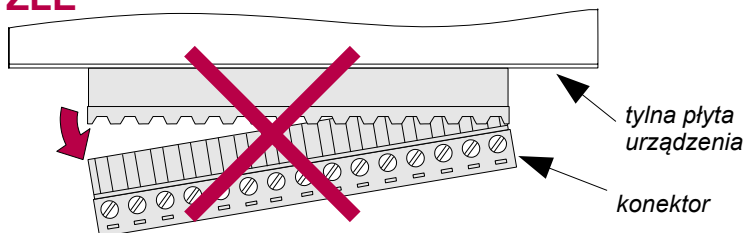

Rys. 4.5. Sposób wyjmowania konektorów

4.3. SPOSÓB PODŁĄCZENIA

Środki ostrożności



- Instalacja powinna być przeprowadzona przez wykwalifikowany personel posiadający uprawnienia wymagane do instalacji urządzeń elektrycznych. Podczas instalacji należy uwzględnić wszystkie dostępne wymogi ochrony. Na instalatorze spoczywa obowiązek wykonania instalacji zgodnie z niniejszą instrukcją oraz przepisami i normami dotyczącymi bezpieczeństwa i kompatybilności elektromagnetycznej właściwymi dla rodzaju wykonywanej instalacji.

- Urządzenie nie jest wyposażone w wewnętrzny bezpiecznik oraz wyłącznik zasilania. Z tego względu należy zastosować zewnętrzny bezpiecznik zwłocznycy z możliwie minimalną wartością znamionową prądu (zalecany dwubiegunowy na prąd znamionowy nie większy niż 2A) oraz wyłącznik zasilania umieszczony w pobliżu urządzenia (**Rys. 4.6**).

W przypadku zastosowania bezpiecznika jednobiegunowego musi być on zamontowany w przewodzie fazowym (L).

- Przekrój kabla sieciowego powinien być tak dobrany aby w przypadku zwarcia kabla od strony urządzenia zapewnione było zabezpieczenie kabla za pomocą bezpiecznika instalacji elektrycznej.



- Okablowanie musi być zgodne z odpowiednimi normami, lokalnymi przepisami i regulacjami.

- W celu zabezpieczenia przed przypadkowym zwarciem przewody podłączeniowe powinny być zakończone odpowiednimi izolowanymi końcówkami kablowymi.

- Śruby zacisków należy dokręcić. Zalecany moment obrotowy dokręcenia wynosi 0,5 Nm. Poluzowane śruby mogą wywołać pożar lub wadliwe działanie. Zbyt mocne dokręcenie śrub może doprowadzić do uszkodzenia połączeń wewnątrz urządzenia oraz zerwania gwintu.

- W przypadku kiedy urządzenie wyposażone jest w zaciski rozłączne powinny one być wetknięte do odpowiednich złącz w urządzeniu, nawet jeśli nie są wykorzystane do jakichkolwiek połączeń.

- **Niewykorzystanych zacisków (oznaczonych jako n.c.) nie wolno wykorzystywać do podłączania jakichkolwiek przewodów podłączeniowych (np. w charakterze mostków) gdyż może to spowodować uszkodzenie urządzenia lub porażenie elektryczne.**

- Jeśli urządzenie wyposażone jest w obudowę, osłony oraz dławnice uszczelniające, chroniące przed dostępem wody, należy zwrócić szczególną uwagę na ich prawidłowe dokręcenie lub dociśnięcie. W przypadkach wątpliwych należy rozważyć możliwość zastosowania dodatkowych środków zapobiegawczych (osłon, zadaszeń, uszczelniaczy itp.). Niestarannie wykonany montaż może zwiększyć ryzyko porażenia elektrycznego.

- Po zakończonej instalacji nie wolno dotykać złącz urządzenia gdy włączone jest napięcie zasilające gdyż grozi to porażeniem elektrycznym.

Ze względu na możliwe znaczne zakłócenia występujące w instalacjach przemysłowych należy stosować odpowiednie środki zapewniające poprawną pracę urządzenia. Niestosowanie wymienionych poniżej zaleceń może w pewnych okolicznościach prowadzić do przekroczenia poziomów zaburzeń elektromagnetycznych przewidzianych dla typowego środowiska przemysłowego, co w konsekwencji może powodować błędne wskazania urządzenia.

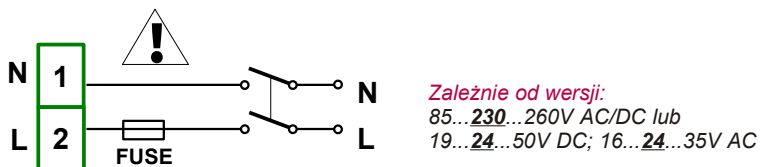

Rys. 4.6. Podłączenie zasilania

- Należy unikać wspólnego (równoległego) prowadzenia przewodów sygnałowych i transmisyjnych wraz z przewodami zasilającymi i sterującymi obciążeniami indukcyjnymi (np. stycznikami). Przewody takie powinny krzyżować się pod kątem prostym.
- Cewki styczników i obciążenia indukcyjne powinny być wyposażone w układy przeciwzakłóceniuowe np. typu RC.
- Zaleca się stosowanie ekranowanych przewodów sygnałowych. Ekran przewodów sygnałowych powinny być podłączone do uziemienia tylko w jednym z końców ekranowanego przewodu.
- W przypadku zakłóceń indukowanych magnetycznie zaleca się stosowanie skręconych par przewodów sygnałowych (tzw. skrętki). Skrętkę (najlepiej ekranowaną) należy stosować dla połączeń transmisji szeregowej RS-485.
- W sytuacji gdy obwody pomiarowe lub sterujące są dłuższe niż 30m lub wychodzą poza obręb budynku wymaga się instalowania dodatkowych zabezpieczeń przed przepięciami.
- W przypadku zakłóceń od strony zasilania zaleca się stosowanie odpowiednich filtrów przeciwzakłóceniuowych. Należy pamiętać aby połączenia pomiędzy filtrem a urządzeniem były jak najkrótsze a metalowa obudowa filtra była podłączona do uziemienia jak największą powierzchnią. Nie można dopuścić aby przewody dołączone do wyjścia filtra biegły równoległe do przewodów zakłóconych (np. obwodów sterujących przekaźnikami lub stycznikami).

Podłączenie napięcia zasilającego oraz sygnałów pomiarowych i sterujących umożliwiają złącza śrubowe umieszczone w tylnej części obudowy urządzenia (patrz **Rys. 4.7**).

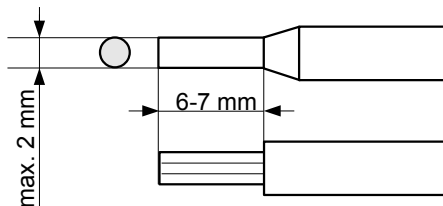

Rys. 4.7. Sposób odizolowania przewodów oraz wymiary końcówek kablowych



Wszystkie podłączenia należy wykonywać przy wyłączonym napięciu zasilania.

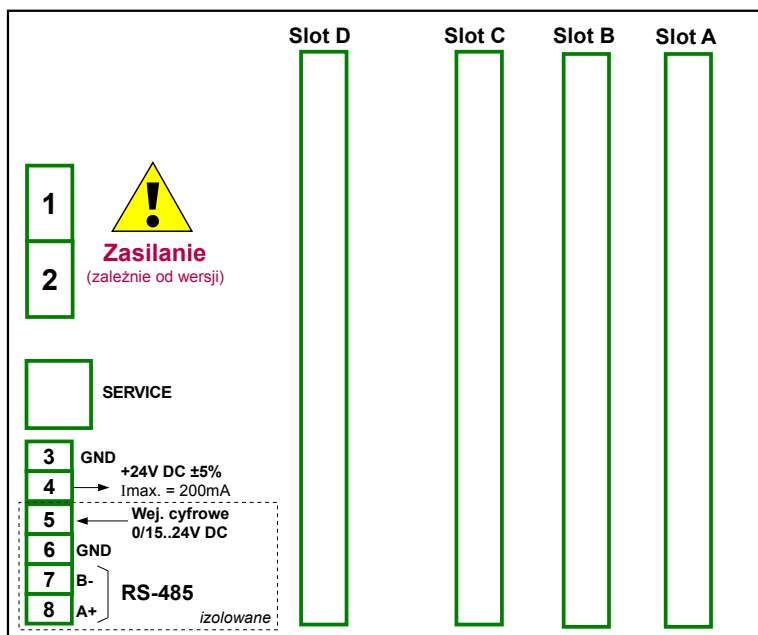

Rys. 4.8. Opis wyprowadzeń

Podstawowe wykonanie urządzenia (patrz **Rys. 4.8.**) zawiera tylko lewe skrajne zaciski:

- Zasilanie,
- port USB - SERVICE (port dostępny tylko dla serwisu),
- wyjście +24V DC $I_{max}=200mA$ (do zasilania np. czujników),
- wejście cyfrowe 0/15..24V DC, (poziomy napięć: stan niski:0÷1V, stan wysoki:8÷24V),
- interfejs RS-485.

W zależności od potrzeb, do podstawowego wykonania urządzenia można doinstalować:

- trzy moduły wejść/wyjść (instalowane w miejscu oznaczonym jako **Slot A**, **Slot B**, **Slot C**),

- moduł komunikacyjny (instalowany w miejscu oznaczonym jako **Slot D**).

Zaciski tych czterech modułów mogą wyglądać inaczej niż pokazano na **Rys. 4.8.** lub nie występować w ogóle. Wygląd zacisków poszczególnych modułów wejść/wyjść w różnych wykonaniach pokazano na **Rys. 4.9**-**Rys. 4.25** w **Rozdz. 4.3.1. Moduły urządzenia MultiCon CMC-99 Lite.**

Poniżej przedstawiono przykładowe zestawienie modułów dla urządzenia:

- Część bazowa,
- Slot A – moduł FP4 (4 wejścia impulsowe)
- Slot B – moduł EFUN4 (4 wejścia uniwersalne z trybem przepływomierza analogowego i trybem cyfrowym),
- Slot C – moduł SR45 (4 wyjścia SSR i 4 wyjścia przekaźnikowe 5A/250V),
- Slot D – moduł komunikacyjny ETU (port Ethernet i dodatkowy port USB Host).

4.3.1. Moduły urządzenia MultiCon CMC-99 Lite

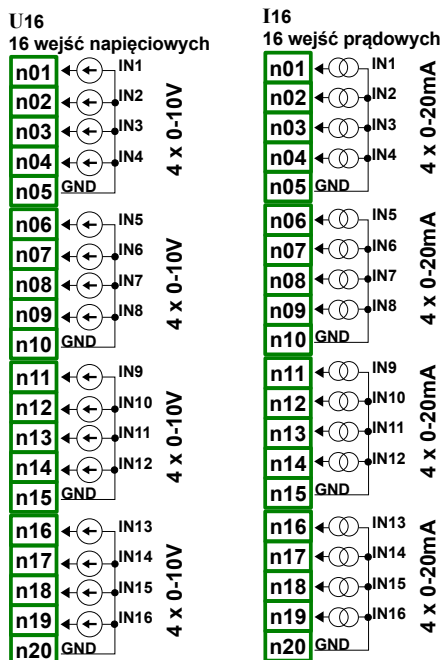

Rys. 4.9. Moduły wejść prądowych i napięciowych

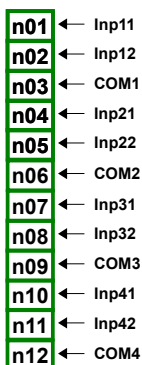
FP4
4 wejścia impulsowe

Rys. 4.19. Moduł do pomiaru przepływu

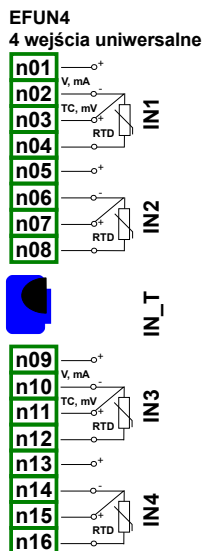

Rys. 4.20. Moduły niez izolowanych wejść uniwersalnych z trybem przepływomierza i trybem cyfrowym

IO4
4 wyjścia prądowe

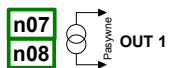
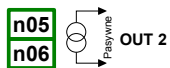
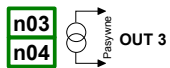
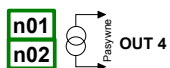

Rys. 4.21. Moduły pasywnych wyjść prądowych

SR45
4 wyjścia SSR
4 wyjścia przekaźnikowe 5A/250V

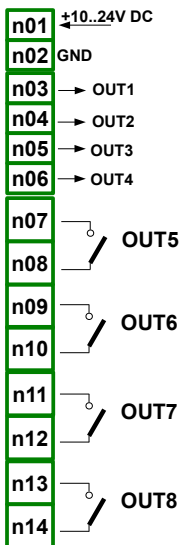

Rys. 4.24. Mieszane moduły wyjść przekaźnikowych

ETU

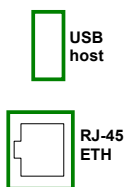

Rys. 4.25. Moduły komunikacyjne

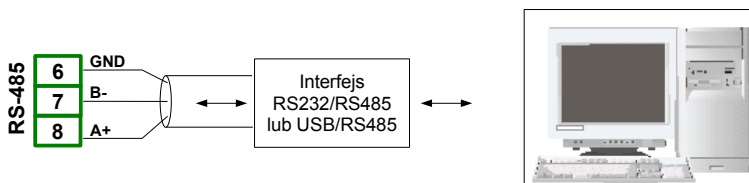

Rys. 4.26. Podłączenie sygnałów transmisji RS 485

Urządzenie **MultiCon CMC-99 Lite** współpracuje z następującymi konwerterami interfejsów (**Rys. 4.26**):

- konwerter USB / RS-485 (**SRS-U4**)
- konwerter RS-232 / RS-485 (**SRS-2/4-Z45**)

4.4. KONSERWACJA

Urządzenie nie posiada żadnych wewnętrznych elementów wymiennych i regulacyjnych dostępnych dla użytkownika. Należy zwrócić uwagę na temperaturę otoczenia, w którym urządzenie pracuje. Zbyt wysoka temperatura powoduje szybsze starzenie się elementów wewnętrznych i skraca okres bezawaryjnej pracy urządzenia. Do czyszczenia urządzenia, w przypadku zabrudzenia, nie należy używać rozpuszczalników. W tym celu należy stosować ciepłą wodę z niewielką domieszką detergentu lub w przypadku większych zabrudzeń alkohol etylowy lub izopropylowy.



Stosowanie innych środków może spowodować trwałe uszkodzenie obudowy.



Po zużyciu urządzenie nie należy wyrzucać ze śmieciami miejskimi. Produkt oznaczony tym znakiem musi być składowany w odpowiednich miejscach zgodnie z przepisami dotyczącymi utylizacji niektórych wyrobów.

5. WPROWADZENIE DO MULTICON CMC-99 LITE

5.1. KONCEPCJA MultiCon CMC-99 Lite

Urządzenie **MultiCon CMC-99 Lite** jest uniwersalnym, wielokanałowym regulatorem o budowie modułowej. Aby rozszerzyć gamę jego aplikacji, oprogramowanie posiada strukturę wielopoziomową. Regulator ten działa pod kontrolą systemu LINUX, który utrzymuje wszystkie jego podukłady w ciągłej gotowości pozwalając na równoczesną i niezależną obsługę wielu zadań (komunikacji, pomiarów, przetwarzania danych, wizualizacji itp.). Takie podejście posiada wiele zalet typowych dla aplikacji wysokiego poziomu powodując, że urządzenie jest elastyczne i może być konfigurowane dynamicznie. Także zaimplementowane struktury i strumienie danych zostały zrealizowane w nietypowy, jak dla urządzenia tej klasy, sposób. Główną różnicę stanowi koncepcja **Kanałów logicznych** jako pomostów pomiędzy fizycznymi wejściami i wyjściami a procesem kontroli i wizualizacji. Projektanci **MultiCon CMC-99 Lite** zdecydowali się na takie rozwiązanie, aby zwiększyć funkcjonalność urządzenia oraz zapewnić niemal całkowitą niezależność oprogramowania od platformy sprzętowej.

5.1.1. Kanały logiczne

Kanały logiczne są strumieniami danych istniejącymi w pamięci urządzenia, które mogą być prezentowane na wyświetlaczu w niemal dowolny sposób i posiadać swoje indywidualne nazwy. Mogą one być użyte jako:

- wejścia pomiarowe,
- źródło danych dla pętli sterowania,
- źródło sterowania wyjść fizycznych,
- dane wejściowe dla innych **Kanałów logicznych**,
- źródło danych podlegających wizualizacji i rejestracji.

Z liczbą **Kanałów logicznych** powiązane są różne funkcjonalności urządzenia. Ich zestawienie przedstawiono w tabeli poniżej:

Typ	Opis	96 x 96
KL	kanały logiczne	30
Wb	wejścia binarne	8 (TTL/HTL)
Wa	wejścia analogowe	16
P/SSR	przełączniki / SSR	4/4
Ao	wyjścia analogowe	4
MR/MT	porty Modbus RTU/TCP	1/1
F	funkcje matematyczne	5
G	grupy	5
R	regulatory	8

Tab. 5.1 Maksymalna liczba funkcji danego rodzaju, zawartych w urządzeniach

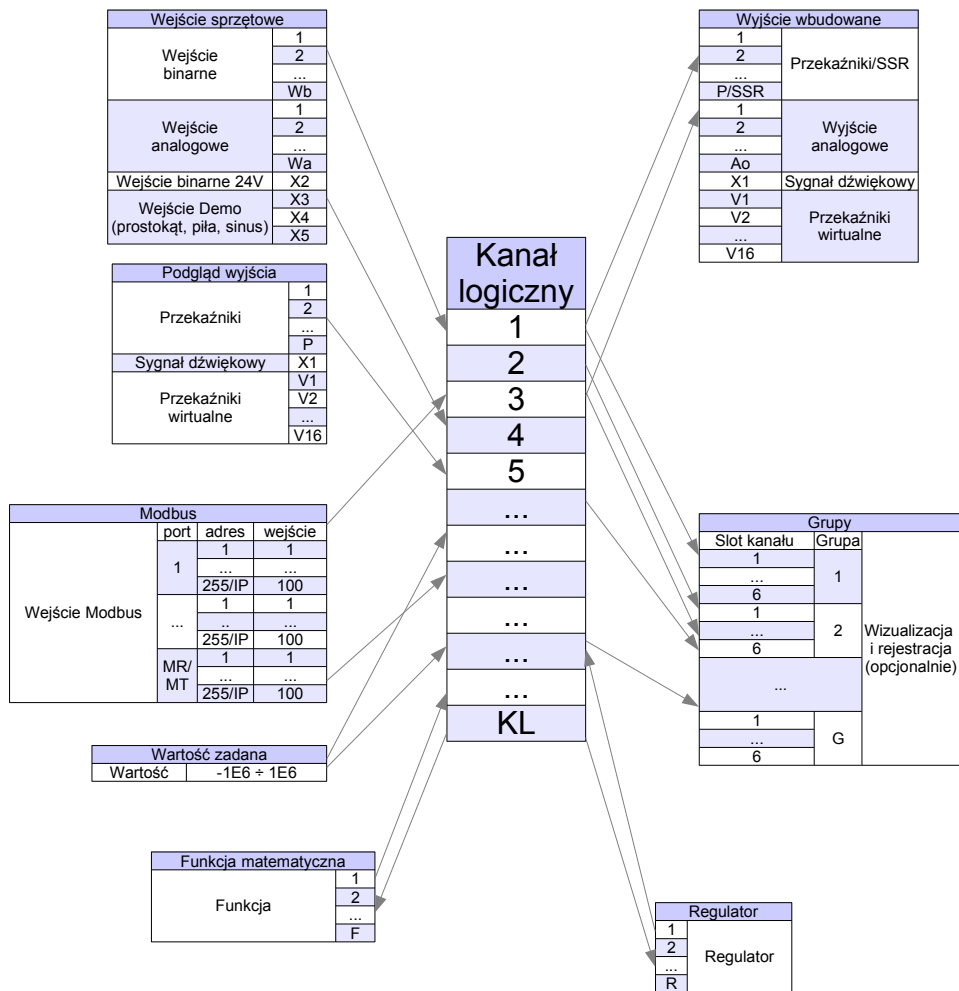

Rys. 5.1. Ogólna struktura powiązań kanału logicznego z wejściami i wyjściami urządzenia

Na **Rys. 5.1** przedstawiono ogólną strukturę powiązań kanału logicznego z wejściami i wyjściami urządzenia. Każdy z **Kanałów logicznych** może być skonfigurowany tak, aby reprezentować:

- mierzone dane z wbudowanych fizycznych kanałów wejściowych (pomiarowych),
- stany oraz dane wyjściowe fizycznych kanałów wyjściowych,
- stany oraz dane wyjściowe pętli sterowania,
- stany liczników oraz wirtualnych kanałów wejściowych,
- wyniki operacji matematycznych i logicznych na innych **Kanałach logicznych**.

Więcej informacji oraz przykładowe konfiguracje **Kanałów logicznych** znajdują się w **Rozdz. 7.9. KANAŁY LOGICZNE**.

Dla ułatwienia wizualizacji, **Kanały logiczne** mogą być łączone w **Grupy**.

5.1.2. Grupy

Grupa to zestaw maksymalnie sześciu **Kanałów logicznych**. Urządzenie może wyświetlać na tym samym ekranie jedynie kanały należące do tej samej **Grupy**. Dodatkowo mogą one mieć swoje indywidualne nazwy, co znacznie ułatwia pracę z urządzeniem. Każdy **Kanał logiczny** może należeć do jednej lub wielu grup równocześnie albo nie należeć do żadnej grupy (Uwaga! kanały logiczne są dostępne dla procesów sterowania niezależnie czy są wyświetlane czy nie). Często kanały należące do tej samej **Grupy** są ze sobą powiązane (np.: reprezentują parametry jednego obiektu lub podobne parametry kilku obiektów), ale możliwe jest stworzenie takiej, w której kanały są całkowicie ze sobą niepowiązane. Ogólny zarys pojęcia przedstawiono na **Rys. 5.2**.

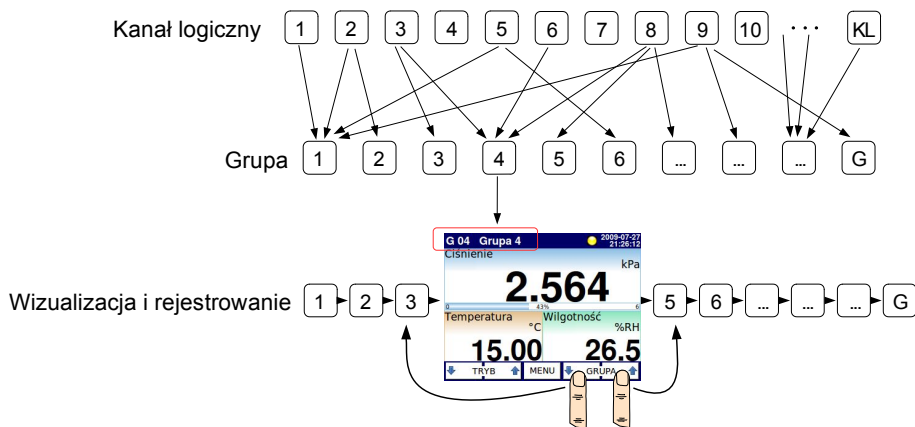

Rys. 5.2. Ogólny zarys pojęcia **Grupy**

Zastosowanie **Grup**, **Kanałów logicznych** oraz ich matematycznych kombinacji sprawia, że oprogramowanie jest bardzo elastyczne, umożliwiające łatwe tworzenie oraz wizualizację zaawansowanych systemów regulacji przy niewielkich kosztach związanych z zastosowaniem **MultiCon CMC-99 Lite**.

Więcej informacji oraz przykładowe konfiguracje **Grupy** znajdują się w **Rozdz. 7.13. GRUPY**.

5.2. KONFIGURACJE SPRZĘTOWE

Funkcjonalność **MultiCon CMC-99 Lite** może być dostosowana do potrzeb użytkownika. Wersja **podstawowa MultiCon CMC-99 Lite** zawiera: procesor główny, wyświetlacz z ekranem dotykowym, zasilacz impulsowy (w jednej z dwóch wersji: 85...230...260V AC/DC; 50 ÷ 60 Hz lub 19...24...50V DC; 16V...24...35V AC) oraz podstawowe interfejsy komunikacyjne: USB i RS485, patrz **Rys. 4.8** (złącza z lewej strony płyty tylnej). Wszystkie inne moduły są instalowane w urządzeniu zgodnie z zamówieniem klienta. Obok złącz podstawowych znajduje się miejsce na dodatkowy moduł komunikacyjny. W najprostszej wersji moduł ten może być wyposażony jedynie w złącze USB Host (standardowe wersje IP-65 urządzenia). Pełna wersja posiada dwa dodatkowe porty szeregowo (RS-485 i RS-485 współdzielone z RS-232) oraz gniazdo RJ-45 interfejsu Ethernet 10 Mb/sek. (patrz **Rys. 7.136**).

Trzy gniazda zaprojektowane dla wewnętrznych modułów wejść i wyjść znajdują się po prawej stronie obudowy (patrz **Rys. 4.8** - grupy konektorów oznaczone jako: Slot A, Slot B i Slot C). Wygląd tych konektorów jest zależny od typu modułu. Skrócone opisy konektorów dostępnych modułów zostały przedstawione na **Rys. 4.9**+**Rys. 7.136**. Moduły pomiarowe i wykonawcze są wciąż rozwijane i udoskonalane, dlatego aktualna ich lista może się różnić od listy modułów przedstawionych poniżej (aktualna lista modułów dla urządzenia **MultiCon CMC-99 Lite** dostępna jest na stronie internetowej producenta).

Podstawowe moduły pomiarowe (wejściowe):

- 16x wejść prądowych/napięciowych,
- 4x wejść uniwersalnych z trybem przepływomierza analogowego i trybem cyfrowym (TTL, HTL),
- 4x wejść impulsowych

Podstawowe moduły wyjściowe:

- 4x pasywnych wyjść prądowych,
- 4x wyjść SSR + 4x wyjść przekaźnikowych o obciążalności 5A/250V

Moduły komunikacyjne:

- ETU

6. PRACA Z MultiCon CMC-99 Lite

6.1. WŁĄCZANIE I WYŁĄCZANIE MultiCon CMC-99 Lite

Po włączeniu **urządzenia**, na ekranie pojawia się logo startowe urządzenia. Podczas ładowania systemu, na środku ekranu jest widoczny pasek postępu. Dodatkowo w ostatniej fazie ładowania w lewym dolnym rogu wyświetlana jest wersja oprogramowania. Po zakończeniu tego procesu zostaje uruchomiony program główny. Widok okna programu głównego zależy od **Ustawień ogólnych** (patrz **Rozdz. 7.8. USTAWIENIA OGÓLNE**) oraz od ustawień **Grupy** (patrz **Rozdz. 7.13. GRUPY**). Przykładowy widok okna programu głównego przedstawiono na **Rys. 6.4**. W czasie ładowania ekran może być wygaszony przez kilka sekund, co jest normalnym objawem. Przed rozpoczęciem obsługi urządzenia należy poczekać na zakończenie operacji ładowania.

Przycisk **Bezpieczne wyłączenie** pozwala na wyłączenie urządzenia. Po naciśnięciu tego przycisku i potwierdzeniu **komunikatu ostrzegawczego** po krótkiej chwili pojawi się okno jak na **Rys. 6.1**, po którym użytkownik może odłączyć zasilanie urządzenia. Producent zaleca taki sposób wyłączenia urządzenia, szczególnie w przypadku włączonej rejestracji grup kanałów logicznych. Niedostosowanie się do tych zaleceń może spowodować utratę ostatnio zapamiętywanych próbek danych rejestrowanej grupy kanałów logicznych.

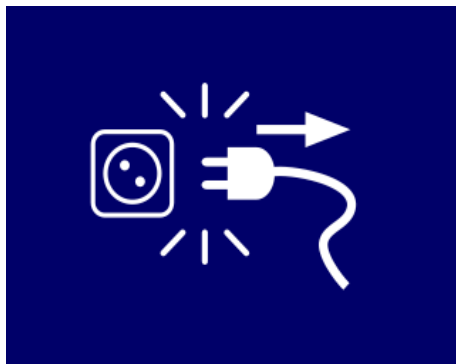

*Rys. 6.1. Widok ekranu po naciśnięciu przycisku **Bezpieczne wyłączenie***

Nieprawidłowe wyłączenie urządzenia następuje, gdy dopływ prądu do urządzenia zostanie wstrzymany przed naciśnięciem przycisku **Bezpieczne wyłączenie** i pojawieniu się komunikatu z **Rys. 6.1**. Może wystąpić na skutek m.in.: odłączenia zasilania zewnętrznym przełącznikiem, samoczynnego wyłączenia bezpiecznika z obwodu zasilającego urządzenie bądź awarii sieci zasilającej. Podczas ponownego uruchomienia urządzenia, po nieprawidłowym wyłączeniu, na ekranie zostanie przedstawiony komunikat widoczny na **Rys. 6.2**.

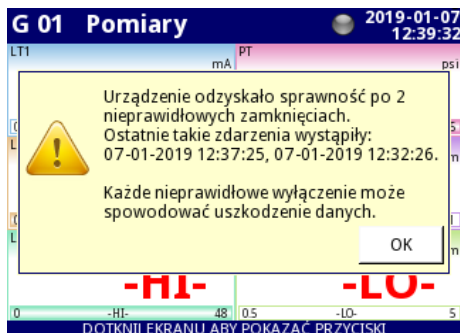

Rys. 6.2. Widok ekranu z komunikatem o nieprawidłowym wyłączeniu urządzenia

Komunikat podaje liczbę nieprawidłowych wyłączeń oraz daty i godziny odzyskania sprawności przez urządzenie. Jeśli liczba takich zdarzeń wzrośnie powyżej pięciu, komunikat przybierze postać przedstawioną na Rys. 6.3, podając pięć ostatnich dat odzyskania sprawności. Licznik takich zdarzeń będzie się zwiększał do momentu potwierdzenia komunikatu.

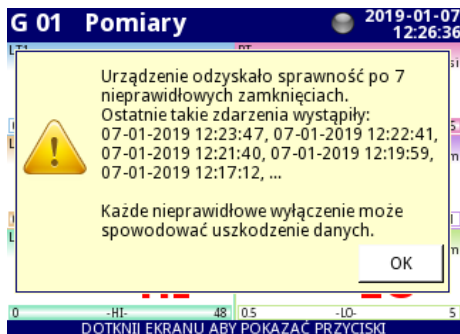

Rys. 6.3. Widok ekranu z komunikatem o nieprawidłowych 7 wyłączeniach urządzenia

Sposób prawidłowego podłączenia urządzenia do sieci zasilającej opisano w **Rozdz. 4.3. SPOSÓB PODŁĄCZENIA.**

6.2. UŻYTKOWANIE EKRANU DOTYKOWEGO

Zabronione jest używanie wskaźników z ostrymi krawędziami lub końcówkami (np. grotów ołówków i długopisów, noży, nożyczek, gwoździ, drutów, wkrętów, śrub, itp.) do obsługi ekranu dotykowego. Zaleca się używanie specjalnego, gładko zakończonygo rysika wykonanego z plastiku, metalu lub innych miękkich materiałów (np. takiego jak wskaźnik dołączony do urządzenia) lub palca. Wyświetlacz urządzenia musi być chroniony przed substancjami żrącymi oraz bardzo niskimi i wysokimi temperaturami (patrz dane techniczne w **Rozdz.3. DANE TECHNICZNE**), które mogą spowodować jego uszkodzenie.



Do czyszczenia Ekranu LCD powinno się używać miękkiej ściereki oraz specjalnego płynu przeznaczanego do ekranów LCD.

6.3. EKRAAN

MultiCon CMC-99 Lite wyświetla informacje i dane na kolorowym ekranie graficznym TFT o przekątnej 3,5" i rozdzielczości 320x240 pikseli z wbudowanym panelem dotykowym. Nowe urządzenia posiadają ekran zabezpieczony przezroczystą folią ochronną. W celu zapewnienia dobrej widoczności wyświetlanych obrazów oraz zapewnienia odpowiedniej czułości ekranu dotykowego, folia ochronna powinna być usunięta przed rozpoczęciem użytkowania urządzenia.

Wszystkie elementy interfejsu użytkownika umieszczono w taki sposób aby zapewnić łatwą i intuicyjną obsługę urządzenia. Podczas normalnej pracy **MultiCon CMC-99 Lite** wyświetla dane w trybie wybranym przez użytkownika. W każdej chwili możliwa jest zmiana trybu wyświetlania, zmiana wyświetlanej grupy lub przejście do menu konfiguracji. Aby to zrobić, należy dotknąć ekran **MultiCon CMC-99 Lite** w dowolnym miejscu, a następnie wybrać odpowiedni przycisk w pojawiającym się w dolnej części ekranu **Pasku nawigacyjnym** (patrz **Rys. 6.11**).



Szczegółowe opisy elementów widocznych na ekranie znajdują się w dalszych rozdziałach.

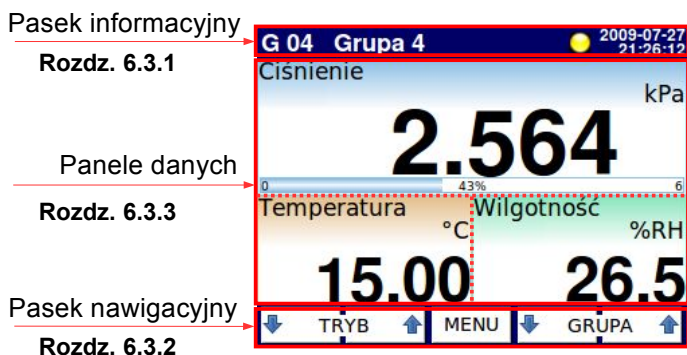

Rys. 6.4. Widok wyświetlacza **MultiCon CMC-99 Lite** po dotknięciu ekranu w czasie normalnej pracy urządzenia

6.3.1. Pasek informacyjny

Pasek informacyjny informuje na bieżąco użytkownika o wyświetlanej grupie, rejestrowaniu danych oraz o aktualnej dacie i godzinie.

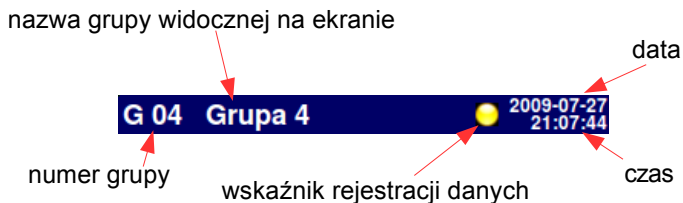
Rys. 6.5. Widok **Paska informacyjnego**

Pasek informacyjny (Rys. 6.5) wyświetla:

- **nazwę Grupy** – widocznej na ekranie, w miejscu standardowej nazwy **Grupy** (np. **Grupa 4**) można, dla lepszej czytelności, wprowadzić własną nazwę (patrz **Rozdz. 7.13. GRUPY**),
- **numer** aktualnie wyświetlanej **Grupy** – aby zmienić wyświetlaną **Grupę** należy nacisnąć przycisk [**↓GRUPA**] lub [**GRUPA↑**] w **Pasku nawigacyjnym**, patrz **Rozdz. 6.3.2. Pasek nawigacyjny**,
- **czas i datę** – aktualny czas i datę wyświetlaną w górnym prawym rogu można zmienić wchodząc w **Ustawienia ogólne** w menu **Konfiguracja urządzenia** (zobacz **Rozdz 7.8. USTAWIENIA OGÓLNE**),
- **wskaźnik rejestracji danych** – do wyświetlenia stanu rejestracji danych, pochodzących z grup kanałów logicznych, umieszczono w **Pasku informacyjnym** **wskaźnik rejestracji danych** emitujący różne barwy w zależności od stanu rejestracji:
 - **barwa szara** – występuje przy braku opcji rejestracji danych w urządzeniu (aby uaktywnić opcję rejestracji danych należy wpisać odpowiedni klucz licencyjny dostarczony przez producenta – patrz **Rozdz. 7.5. INFORMACJE O URZĄDZENIU, LICENCJE, AKTUALIZACJA OPROGRAMOWANIA, ZDALNE WYŚWIETLANIE, EKSPORT INSTRUKCJI OBSŁUGI ORAZ KASOWANIE KONFIGURACJI**) lub w czasie gdy rejestracja danych jest wyłączona,
 - **barwa zielona** – wskaźnik emituje barwę zieloną, gdy jest uruchomiona rejestracja danych z wybranych grup kanałów logicznych (ustawienia rejestracji danych odpowiednich grup kanałów logicznych patrz **Rozdz. 7.13.2. Grupy – Rejestracja**),
 - **barwa żółta** – rejestracja danych w urządzeniu z dodatkową informacją, że pozostało mniej niż **20%** całkowitego dostępnego miejsca do wyczerpania zasobów karty pamięci (aby wyczyścić kartę pamięci urządzenia należy zachować na wymiennym dysku flash ważne archiwalne rejestracje danych i ewentualnie szablony Modbus po czym usunąć je z urządzenia – w **Rozdz. 7.4. ZARZĄDZANIE PLIKAMI** pokazano sposób usuwania danych oraz wymiany danych z urządzeniem flash). Dodatkowo gdy dostępna wolna pamięć spadnie poniżej 20%, na ekranie zostanie wyświetlone ostrzeżenie o tym fakcie.
 - **barwa czerwona** – ostrzeżenie o braku miejsca na karcie pamięci, co oznacza, że nie będzie możliwe włączenie rejestracji danych z grup kanałów logicznych zanim nie zostanie zwolnione miejsce na karcie pamięci (sposób usuwania danych oraz wymiany danych z urządzeniem flash pokazano w **Rozdz. 7.4. ZARZĄDZANIE PLIKAMI**),
 - **migająca naprzemiennie barwa niebieska z zieloną** – oznacza, że w czasie zapalenia wskaźnika emitującego barwę niebieską następuje przeniesienie

rejestrowanych danych do karty pamięci urządzenia (Uwaga! w tym czasie nie można bezpośrednio odłączyć zasilania z urządzenia, ponieważ może to spowodować utratę części próbek ostatnio zarejestrowanych danych).



W celu wyłączenia urządzenia szczególnie przy włączonej rejestracji danych zalecane jest korzystanie z bezpiecznego wyłączenia urządzenia poprzez naciśnięcie w głównym menu przycisku **Bezpieczne wyłączenie** (patrz **Rys. 7.16**).

6.3.2. Pasek nawigacyjny

Dotknięcie ekranu w dowolnym miejscu powoduje wyświetlenie w dolnej części ekranu **Paska nawigacyjnego** (patrz **Rys. 6.6**), który pozwala użytkownikowi zmienić tryb wyświetlania, zmienić grupę wyświetlaną lub przejść do menu.

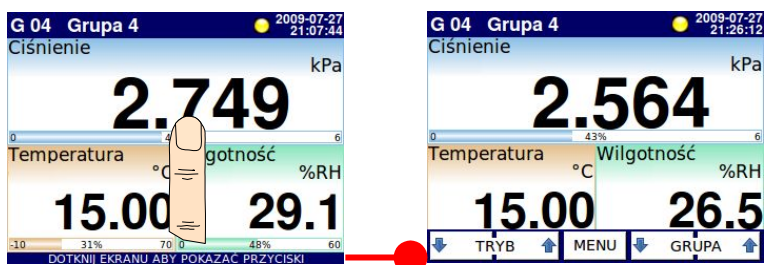

Rys. 6.6. Okno główne urządzenia - uruchamianie paska nawigacyjnego

Pasek nawigacyjny zawiera trzy rodzaje przycisków:

	przełączanie między różnymi prezentacjami wartości danych wyświetlanych w aktualnej grupie (możliwe tryby patrz Rozdz. 6.3.3. Panele danych oraz Rozdz. 7.13. GRUPY)
	wejście do menu głównego (szczegóły w Rozdz. 7. KONFIGURACJA MultiCon CMC-99 Lite)
	przełączanie pomiędzy prezentowanymi grupami kanałów logicznych (aktywowanie oraz wygląd Grupy patrz Rozdz. 7.13. GRUPY)

Tab. 6.1 Przyciski paska nawigacyjnego



Aby wejść bezpośrednio w menu konfiguracyjne konkretnego **kanału logicznego**, dotknij i przytrzymaj ekran na panelu danego kanału około 2 sekundy (patrz opcja **(1)** na **Rys. 6.7**, uruchamia konfigurację **kanału logicznego** o nazwie „Temperatura”). Podobnie, aby przejść bezpośrednio do konfiguracji wyświetlanej **Grupy**, dotknij i przytrzymaj przez kilka sekund na pasku informacyjnym w miejscu numeru i nazwy grupy (patrz opcja **(2)** na **Rys. 6.7**, uruchamia konfigurację **Grupy 4** o nazwie „Grupa 4”). W obu przypadkach, gdy jest włączona **Opcja dostępu** (ustawienia **Opcji dostępu**, patrz **Rozdz. 7.16. OPCJE DOSTĘPU**) użytkownik przed wejściem w menu konfiguracyjne będzie musiał wprowadzić hasło dostępu.

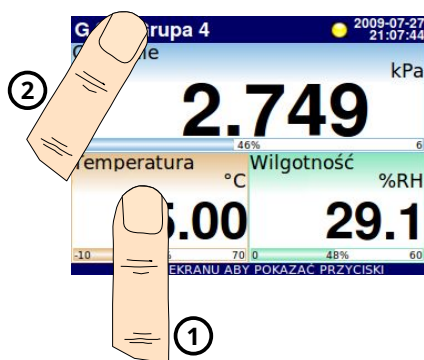

Rys. 6.7. Sposób bezpośredniego wejścia do konfiguracji **Kanału logicznego** (1) i konfiguracji **Grupy** (2)

6.3.3. Panele danych

Większa część ekranu przeznaczona jest na wizualizację danych. Wyświetlane dane mogą być prezentowane w kilku trybach:

- w postaci wartości numerycznych,
- w postaci miernika wskazówkowego,
- w postaci wykresów liniowych,
- w postaci trybu regulatora.

Możliwe jest przełączanie poszczególnych widoków i grup. Rysunki 6.9+6.15 pokazują różne tryby prezentacji grup kanałów logicznych wywoływanych z paska nawigacyjnego za pomocą klawiszy [↓TRYB] lub [TRYB↑] (patrz **Rozdz. 6.3.2. Pasek nawigacyjny**). Zmiana wyświetlanej grupy kanałów logicznych jest możliwa po naciśnięciu przycisku [↓GRUPA] lub [GRUPA↑] wywołanym w pasku nawigacyjnym.



Rys. 6.8. Struktura Panelu pomiarowego

W każdym panelu pomiarowym (przykładowy widok panelu pomiarowego wewnątrz czerwonej

ramki oznaczonej nr (1) na **Rys. 6.8**) widoczne są następujące informacje:

- wartość kanału (oznaczona nr (2) na **Rys. 6.8**),
- dowolnie wybrana jednostka (oznaczona nr (3)),
- zdefiniowana nazwa **Kanału logicznego** (oznaczona nr (4)),
- w niektórych trybach widoczny jest jeszcze wskaźnik procentowy w odniesieniu do wartości maksymalnej (oznaczony nr (5)).

Każda **Grupa kanałów logicznych** może być wyświetlona na wiele sposobów:

- wartości numeryczne **Rys. 6.9**
- wskazówki **Rys. 6.14**
- wykresy poziome **Rys. 6.11**
- regulatory - 1 grupa **Rys. 6.13**,
- regulatory - 4 grupy **Rys. 6.13**.

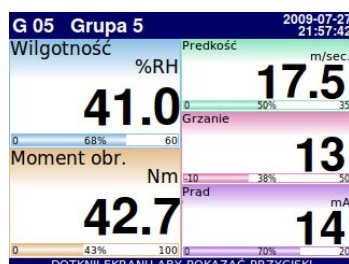

Rys. 6.9. Przykład trybu prezentacji **Wartości numeryczne**

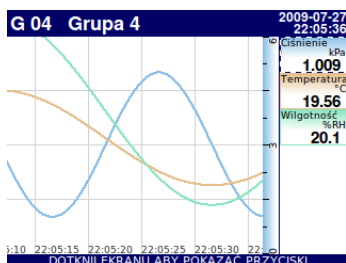

Rys. 6.11. Przykład **Poziomych Wykresów**



Rys. 6.13 Przykład trybu prezentacji danych z 1 i 4 grup w postaci regulatorów

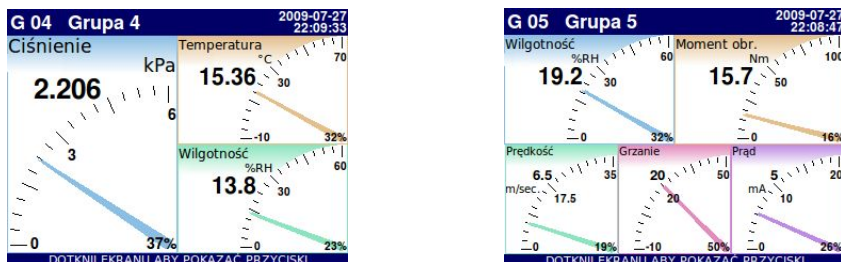

Rys. 6.14. Przykład Wyświetlaczy wskazówkowych

Indeks wyświetlanych grup

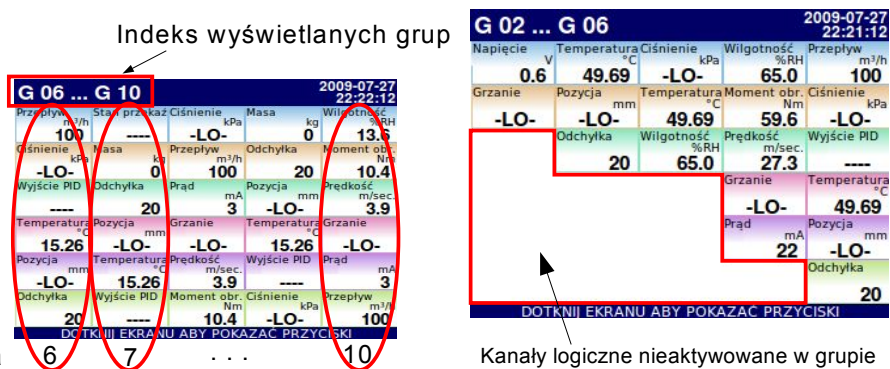

Grupa 6 7 ... 10

Kanały logiczne nieaktywowane w grupie

Rys. 6.16. Przykład jednoczesnej prezentacji Wielu grup kanałów logicznych.

Urządzenie ma możliwość wyświetlania wielu grup na jednym ekranie (patrz Rys. 6.16). W tym trybie poszczególne kanały logiczne należące do tej samej grupy, są wyświetlane jeden pod drugim, a grupy są umieszczane jedna obok drugiej. Możliwe jest wyświetlenie do 5 grup na jednym ekranie (przykładowo dla grupy kanałów rozpoczynających się od grupy 3, na ekranie będzie wyświetlana zaczynając od lewej strony Grupa: 3, 4, 5, 1, 2).

Więcej informacji na temat wizualizacji **Grup** w **Rozdz. 7.13. GRUPY**.

6.3.4. Ważne komunikaty

Użytkownik podczas pracy z urządzeniem często jest pytany, informowany i ostrzegany o różnych zdarzeniach za pomocą komunikatów wyświetlanych na ekranie. Poniższe rysunki przedstawiają przykładowe rodzaje komunikatów.

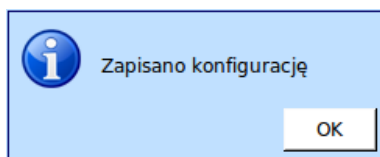

Rys. 6.17. Komunikat informacyjny

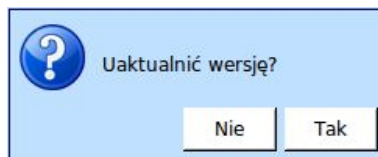

Rys. 6.18. Pytanie

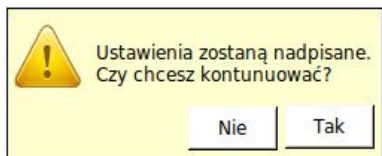

Rys. 6.19. Komunikat ostrzegawczy

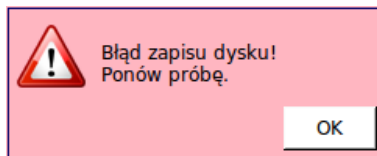

Rys. 6.20. Ostrzeżenie

7. KONFIGURACJA MultiCon CMC-99 Lite

7.1. OKNO EDYCJI

Konfiguracja urządzenia opiera się na oknach edycji. W menu urządzenia do konfiguracji i zapisu ustawień często korzysta się z okien dialogowych, takich jak:

- okno edycji tekstu, które dzieli się na zakładki:
 - litery – **Rys. 7.1**,
 - cyfry i znaki arytmetyczne – **Rys. 7.2**,
 - znaki specjalne – **Rys. 7.3**,
 - znaki diakrytyczne – **Rys. 7.4**,
- okno edycji stylu Slotu – **Rys. 7.5**,
- okno edycji wartości liczbowych, które dzieli się na zakładki:
 - postać dziesiętna – **Rys. 7.6**,
 - postać szesnastkowa – **Rys. 7.7**,
 - postać binarna – **Rys. 7.8**,
- okna wyboru opcji:
 - jednokrotnego wyboru opcji – **Rys. 7.9**,
 - wielokrotnego wyboru opcji – **Rys. 7.10**,
- okna edytora plików:
 - jednokrotnego wyboru plików – **Rys. 7.11**,
 - wielokrotnego wyboru plików – **Rys. 7.12**,
- okno opisów plików rejestracji – **Rys. 7.13**.

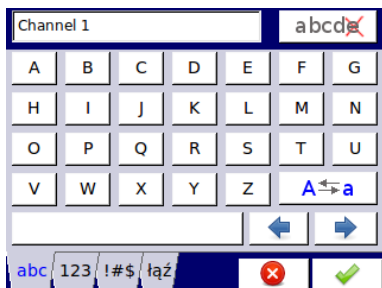

Rys. 7.1. Okno edycji tekstu – litery

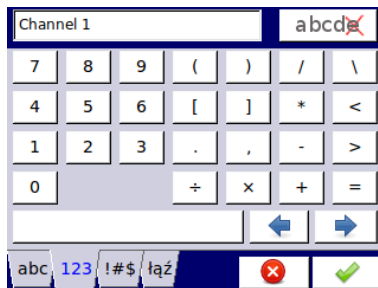

Rys. 7.2. Okno edycji tekstu – cyfry

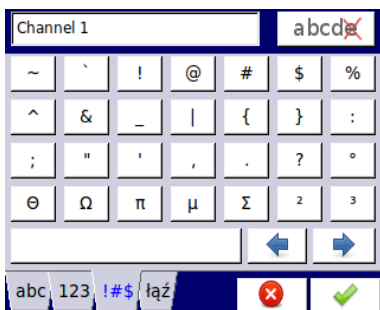

Rys. 7.3. Okno edycji tekstu – znaki specjalne

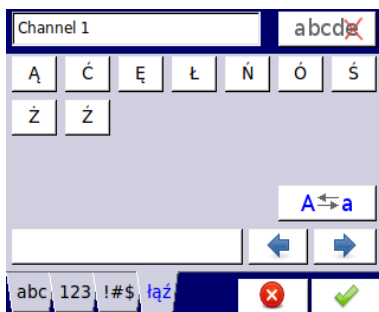

Rys. 7.4. Okno edycji tekstu – znaki diakrytyczne



Rys. 7.5. Okno edycji stylu



Rys. 7.6. Okno edycji wartości liczbowej – postać dziesiętna

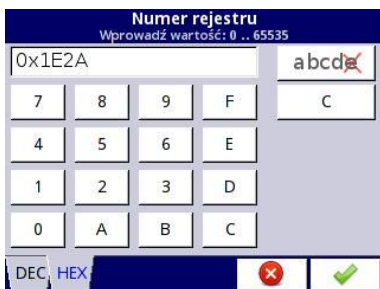

Rys. 7.7. Okno edycji wartości liczbowej – postać szesnastkowa



Rys. 7.8. Okno edycji wartości liczbowej – postać binarna



Rys. 7.9. Okno jednokrotnego wyboru opcji



Rys. 7.10. Okno wielokrotnego wyboru opcji

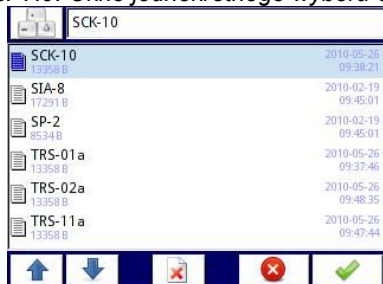

Rys. 7.11. Okno edytora plików - jednokrotny wybór plików



Rys. 7.12. Okno edytora plików - wielokrotny wybór plików

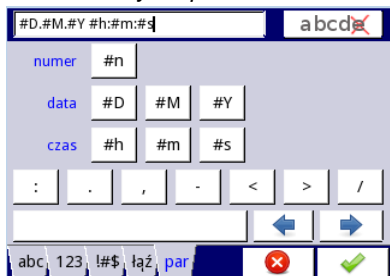

Rys. 7.13. Okno edycji opisów plików rejestracji - zakładka parametry

Funkcje przycisków wspólnych dla wielu okien konfiguracji

	"WYJŚCIE" – wyjście z obecnego menu lub podmenu
	"OK" – pozwala zaakceptować wybór lub zmiany danego okna edycji (oraz wyjść z okna)
	"Anuluj" – pozwala odrzucić wybraną opcję lub wprowadzone zmiany w oknie edycji (i wyjść z okna)
	Wybranie elementu do edycji. Strzałki pozwalają na wybieranie kolejnych opcji (grup, kanałów logicznych, profili/timerów, regulatorów lub wyjść). Środkowy przycisk pozwala na bezpośredni wybór konkretnego elementu z listy.
	Klawisze nawigacyjne w menu wyboru opcji.
	Klawisze przemieszczenia. Pozwalają przesunąć kursor w edytowanym tekście
	"Wielkie litery" – przełącza między wielkimi a małymi literami.
	"Cofnij" – Podczas edycji liczb wciśnięcie klawisza usuwa ostatnią widoczną cyfrę. Podczas edycji tekstu, wciśnięcie klawisza usuwa znak na lewo od kursora.
	"Wyczyść" – usuwa całą liczbę lub tekst w edytowanym polu.
	"Znak" – zmienia znak wpisywanej liczby.
	"Wszystkie" – zaznacza wszystkie dostępne opcje.
	"Żaden" – wyłącza wszystkie dostępne opcje.
	Wciśnięcie tego przycisku powoduje usunięcie z listy po wcześniejszej akceptacji zaznaczonego pliku.
	Wciśnięcie tego przycisku wywołuje okno edycji tekstu
	Dodanie nowego obiektu
	Usunięcie wybranego obiektu

Tab.7.1 Funkcje przycisków wspólnych dla różnych widoków

7.2. WPROWADZANIE ZNAKÓW NIEDOSTĘPNYCH Z MENU URZĄDZENIA

Jeśli pojawi się konieczność wprowadzenia znaków w kodowaniu UTF-8 niedostępnych z poziomu interfejsu urządzenia, przewidziana jest opcja wprowadzania znaków z poziomu systemu operacyjnego użytkownika z pomocą dowolnego edytora tekstu oraz programu **Xming** (szczegóły dotyczące instalacji oraz konfiguracji programu **Xming** można znaleźć w **Rozdz. 7.5**).

W przykładzie poniżej przedstawiono edycję nazwy kanału logicznego (**Rys. 7.14**).

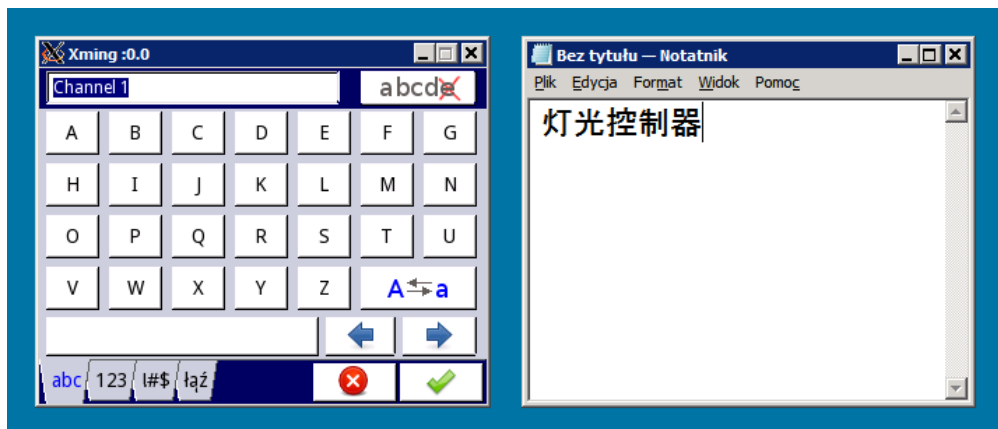

*Rys. 7.14. Okno **Xming** z otwartą do edycji nazwą kanału logicznego oraz okno **Notatnika** z przygotowanym tekstem, który tą nazwę zastąpi*

Typowy schemat postępowania przy wprowadzaniu takich znaków sprowadza się do wykonania następujących kroków:

1. Korzystając z programu **Xming** należy rozpocząć edycję dowolnego ustawienia tekstowego urządzenia (**Rys. 7.15 – 2**)
2. Następnie należy wprowadzić pożądany tekst w dowolnym edytorze tekstu. Można do tego użyć **Notatnika**, który jest domyślnie zainstalowany w systemach Windows.
3. Po wprowadzeniu tekstu w Notatniku, należy go zaznaczyć i skopiować (**Ctrl+C** lub **Ctrl+Insert**) (**Rys. 7.15 – 1**), a następnie wkleić (**Ctrl+V** lub **Shift+Insert**) do wybranego pola tekstowego widocznego w programie **Xming** (**Rys. 7.15 – 2,3**).
4. Po zatwierdzeniu okna edycji, tekst wybranego ustawienia powinien być już zmieniony (**Rys. 7.15 – 4**).



Rys. 7.15. Schemat postępowania przy wprowadzaniu znaków, które nie są dostępne w menu urządzenia

7.3. PANEL MENU GŁÓWNEGO

Wciśnięcie przycisku [MENU] na **Pasku nawigacyjnym** (patrz **Rozdz. 6.3.2. Pasek nawigacyjny**) wywołuje okno wyboru menu głównego (patrz **Rys. 7.16**). Okno to pozwala na wejście w menu **Konfiguracji urządzenia**, **Zarządzania plikami** oraz wyświetlenia okna **Informacji o urządzeniu**.



Rys. 7.16. Okno menu głównego

7.4. ZARZĄDZANIE PLIKAMI

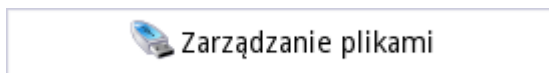

Rys. 7.17. Przycisk umożliwiający wejście w menu **Zarządzanie plikami**

Po naciśnięciu przycisku **MENU->Zarządzanie plikami** (patrz **Rys. 7.17**) otwiera się menu **Zarządzanie plikami**, które służy do wymiany danych z przenośnym dyskiem flash.

Wymagania dotyczące dysku flash:



- Maksymalny pobór prądu 100mA. Niektóre dyski flash o dużych pojemnościach nie są obsługiwane przez urządzenie (w tym wypadku można zastosować zewnętrzny hub USB z zasilaczem). Producent zaleca stosowanie dysków flash do 32 GB.
- Dysk flash musi być sformatowany pod Windows jako FAT lub FAT32.
- Pliki aktualizacji, konfiguracji i szablonów muszą znajdować się w folderze głównym.

Widok głównego menu **Zarządzania plikami** pokazano na **Rys. 7.25**. W oknie tym pojawić się mogą poniżej opisane przyciski:

- Przycisk **Pliki rejestracji** jest widoczny, jeżeli jest aktywna licencja na rejestrację lub licencja ta wygasła (więcej informacji o aktywowaniu licencji znajduje się w **Rozdz. 7.5. INFORMACJE O URZĄDZENIU, LICENCJE, AKTUALIZACJA OPROGRAMOWANIA, ZDALNE WYŚWIETLANIE, EKSPORT INSTRUKCJI OBSŁUGI ORAZ KASOWANIE KONFIGURACJI**).
- Przyciski **Konfiguracja Zbiorcza** i **Pliki konfiguracji** są widoczne i aktywne zawsze.
- Przycisk **Pliki uprawnień** jest widoczny i aktywny, gdy parametr **Tryb dostępu** w menu **Opcje dostępu** (patrz **Rozdz. 7.16. OPCJE DOSTĘPU**) jest ustawiony jako

wielopoziomowy.

- Przycisk **Pliki drukarki** jest zawsze widoczny, jednakże jego funkcjonalność jest aktywna wówczas, gdy do urządzenia jest podłączona drukarka **MultiPrint MLP-149**.

Rys. 7.18. Menu **Zarządzania plikami****Pliki rejestracji:**

Przycisk **Pliki rejestracji** (patrz **Rys. 7.25**) umożliwia przejście do menu zarządzania plikami rejestracji (patrz **Rys. 7.19**). Zarządzanie plikami rejestracji polega na:

- zaznaczeniu wybranego pliku lub grupy plików rejestracji danych w danej grupie,
- zaznaczeniu kolejnych plików w kolejnych grupach,
- eksporcie zaznaczonych plików rejestracji danych do przenośnego dysku flash i/lub usunięciu wybranych plików rejestracji danych.

Rys. 7.19. Widok okna menu **Pliki rejestracji**

Menu **Pliki rejestracji** zostało przedstawione na **Rys. 7.19**. Menu składa się z przycisków:

- **Eksportuj wybrane pliki** – po przyciśnięciu tego przycisku wybrane przez użytkownika pliki rejestracji zostaną eksportowane na dysk flash,
- **Usuń wybrane pliki** – po przyciśnięciu tego przycisku wybrane przez użytkownika pliki rejestracji zostaną usunięte z urządzenia. Przycisk ten może być nieaktywny, jeśli użytkownik nie ma uprawnień do usuwania rejestracji,
- **Naciśnij aby wybrać** przy etykietce **Uszkodzone pliki** – (etykieta **Uszkodzone pliki**

pojawia się w przypadku wystąpienia co najmniej jednego uszkodzonego pliku rejestracji) po przyciśnięciu tego przycisku użytkownik przechodzi do okna z listą uszkodzonych plików (np. pliki rejestracji, które zawierają błędy spowodowane nieodpowiednim wyłączeniem urządzenia w czasie rejestracji danych), które nie gwarantują poprawności odczytu zarejestrowanych danych,

- **Naciśnij aby wybrać** przy etykietach oznaczających numer **Grupy** – w przypadku włączenia rejestracji (opis konfiguracji włączenia rejestracji dla konkretnej grupy kanałów znajduje się w **Rozdz. 7.13.2. Grupy – Rejestracja**) określonej grupy kanałów logicznych, w menu **Pliki rejestracji** przy tej grupie w miejsce etykiety „**brak elementów**” pojawi się przycisk **Naciśnij aby wybrać**. W zależności od tego ile grup rejestracji kanałów logicznych zostało włączone (obecnie lub w przeszłości) tyle będzie aktywnych przycisków **Naciśnij aby wybrać**. Po naciśnięciu tego przycisku wyświetli się lista dokonanych rejestracji w danej grupie,
- **Zaznacz wszystkie** – po przyciśnięciu tego przycisku wszystkie pliki rejestracji ze wszystkich grup zostaną zaznaczone,
- **Odnznacz wszystkie** – po przyciśnięciu tego przycisku wszystkie pliki rejestracji ze wszystkich grup zostaną odznaczone.

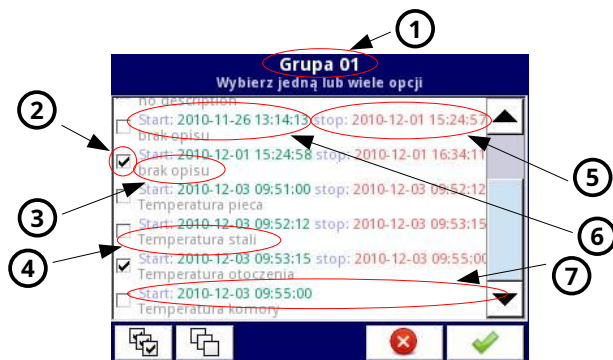

Rys. 7.21. Przykładowy widok okna wyboru plików rejestracji danych dla grupy 1

Na **Rys. 7.21** przedstawiono przykładowy widok okna wyboru plików rejestracji danych dla Grupy 1. Kolejne liczby oznaczają:

- (1) – numer grupy
- (2) – zaznaczony plik rejestracji
- (3) – brak opisu dla pliku rejestracji
- (4) – opis zdefiniowany przez użytkownika (opis pliku rejestracji jest taki sam jaki zdefiniowaliśmy w menu **Grupy** – patrz **Rozdz. 7.13.2. Grupy – Rejestracja**,
- (5) – data i czas zatrzymania rejestracji danych wybranego pliku
- (6) – data i czas rozpoczęcia rejestracji danych wybranego pliku
- (7) – data i czas rozpoczęcia rejestracji danych wybranego pliku, którego rejestracja się jeszcze nie zakończyła.

Przykład eksportu danych na dysk flash

Przykładowy eksport 2-plików rejestracji z grupy 1 został przedstawiony na **Rys. 7.22**. Najpierw należy włożyć dysk flash w złącze USB na przednim lub tylnym (gdy urządzenie jest wyposażone w jeden z modułów komunikacyjnych) panelu urządzenia.

- W pierwszym etapie nacisnąć na przycisk **Naciśnij aby wybrać** przy etykiecie

Grupa 01.

- W drugim etapie wybierać dwa pliki poprzez wciśnięcie ich, a następnie zaakceptowaniu wyboru przyciskiem w prawym dolnym rogu ekranu:
 - Plik 1. Nazwa: "brak opisu", Start: „2010-12-01 15:24:58”, stop: „2010-12-01 16:34:11”,
 - Plik 2. Nazwa: "Temperatura otoczenia", Start: „2010-12-03 09:53:15”, stop: „2010-12-03 09:55:00”,
- W trzecim etapie nacisnąć na przycisk **Eksportuj wybrane pliki** i poczekać na komunikat o zakończeniu operacji eksportu na dysk flash.

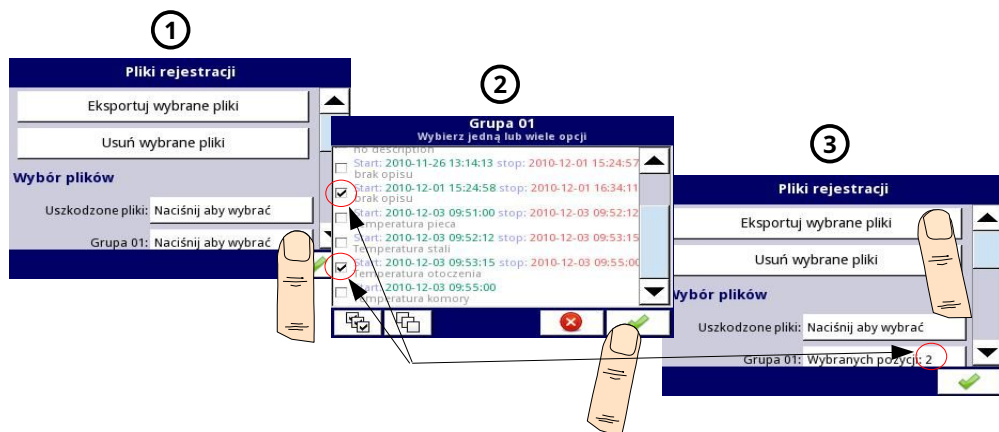

Rys. 7.22. Etapy eksportu plików rejestracji danych na dysk flash

Po eksporcie plików z rejestracją na dysku flash tworzony jest folder o takiej samej nazwie jak nr identyfikacyjny urządzenia, w którym znajdują się foldery z wybranymi rejestracjami.

Usuwanie plików z urządzenia odbywa się w podobny sposób jak eksport plików rejestracji z tą różnicą, że zamiast nacisnąć w trzecim etapie (patrz **Rys. 7.22**) przycisk **Eksportuj wybrane pliki**, należy nacisnąć przycisk **Usuń wybrane pliki**.

Konfiguracja Zbiorcza:

Przycisk **Konfiguracja Zbiorcza** umożliwia przejście do menu zarządzania plikami związanymi z konfiguracją urządzenia.

Menu **Konfiguracji Zbiorczej** pozwala na przenoszenie pełnej, kompletnej konfiguracji między urządzeniami **MultiCon CMC-99 Lite** oraz daje możliwość wgrania do urządzenia wielu plików w dwóch krokach. Użycie tego menu jest rekomendowane w celu przeniesienia całościowej konfiguracji pomiędzy urządzeniami.

Menu **Konfiguracja Zbiorcza** zostało przedstawione na **Rys. 7.23** i składa się z przycisków:

Wczytaj konfigurację zbiorczą – umożliwia wczytanie do urządzenia wybranych plików konfiguracji z archiwum konfiguracji zbiorczej znajdującego się na dysku flash; proces wczytania konfiguracji zbiorczej składa się z dwóch kroków:

- wybór archiwum do wczytania z listy dostępnych plików na dysku flash,
- przegląd oraz wybór plików dodatkowych do wczytania z listy dostępnych

w archiwum.

Zapisz konfigurację zbiorczą – umożliwia zapisanie wybranych plików konfiguracji w postaci archiwum konfiguracji zbiorczej na dysk flash; proces zapisu konfiguracji zbiorczej składa się z dwóch kroków:

- przegląd oraz wybór plików dodatkowych do zapisania w archiwum z listy dostępnych plików konfiguracyjnych znajdujących się w pamięci urządzenia,
- nadanie nowej nazwy archiwum lub wybranie archiwum, które zostanie zastąpione i zapisanie go na dysku flash.



Rys. 7.23. Menu Konfiguracja Zbiorcza

Należy pamiętać, że nazwa pliku archiwum konfiguracji zbiorczej jest nadawana przez użytkownika. Podczas procesu zapisu pojawia się okno z dostępnymi plikami, można wtedy wybrać plik, który zostanie zastąpiony lub stworzyć nowy plik, nadając mu nową nazwę po wciśnięciu przycisku z symbolem klawiszy w lewym górnym rogu ekranu (patrz **Rys. 7.24**). Następnie należy potwierdzić zapis, a dane zostaną zapisane na dysku flash.

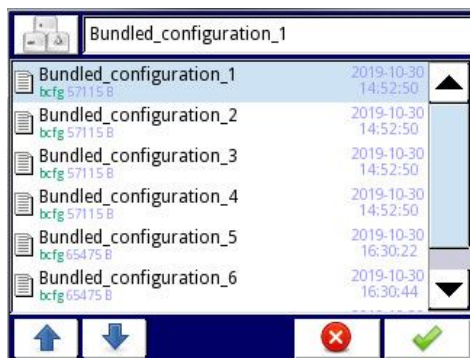

Rys. 7.24. Przykład okna wyboru pliku w celu wczytania pliku lub nadania nazwy plikowi w celu jego zapisania

Plik **Konfiguracji Zbiorczej** jest archiwum gromadzącym wszystkie pliki wymagane do pełnej konfiguracji urządzenia oraz wybrane przez użytkownika, takie jak:

- **Pliki konfiguracji**
- **Ustawienia Modbus Slave**
- **Pliki drukarki**

Na **Rys. 7.25** przedstawiono przykładowy widok okna wyboru plików konfiguracji znajdujących się w urządzeniu (w przypadku wybrania opcji **Zapisz konfigurację zbiorczą**) lub zawartych w wybranym archiwum konfiguracji zbiorczej (w przypadku wybrania opcji **Wczytaj konfigurację zbiorczą**).

Pliki używane przez konfigurację urządzenia są na liście domyślnie wybrane i nieaktywne – użytkownik nie może ich odznaczyć.



Rys. 7.25. Przykład okna wyboru plików konfiguracji. Lista prezentuje nazwę pliku lub/i typ pliku konfiguracji



Pliki wymagane przez konfigurację główną, ale nieistniejące w archiwum (w przypadku wczytywania) lub nieistniejące w pamięci urządzenia (w przypadku zapisywania) będą na liście wyświetlone na szaro z dopiskiem „*not exists*”.

Plik **Konfiguracji Zbiorczej** jest to archiwum w formacie **ZIP** o rozszerzeniu *.bcfl i strukturze przedstawionej na **Rys. 7.26**.

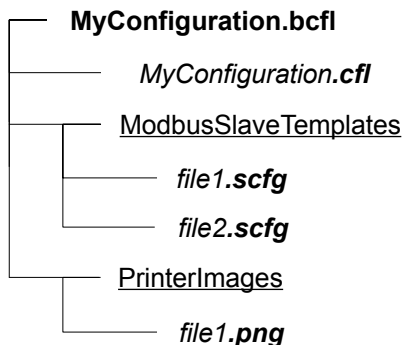

Rys. 7.26. Struktura drzewa archiwum.

W głównym drzewie archiwum znajduje się plik konfiguracji głównej (*.cfl) oraz podkatalogi, w których odpowiednio umieszczone są pozostałe składniki konfiguracji, takie jak: **Pliki szablonów Modbus, Pliki drukarki.**

W archiwum konfiguracji zbiorczej może znajdować się tylko jeden plik konfiguracji głównej. Nie jest wymagane, by archiwum posiadało wszystkie podkatalogi. Archiwum może zawierać tylko niektóre typy plików konfiguracji.

Archiwum **Konfiguracji Zbiorczej** w formacie **ZIP** (pliki z rozszerzeniem *.zip) można przygotować korzystając z dowolnego menadżera archiwów na komputerze PC i zmienić jego rozszerzenie na *.bcfl.



W przypadku, kiedy w archiwum znajdzie się więcej niż jeden plik konfiguracji głównej, wczytany zostanie tylko pierwszy plik, decyduje kolejność alfabetyczna.

Przykład:

Zadanie

Zadanie polega na wgraniu konfiguracji głównej oraz kilku plików konfiguracyjnych do urządzenia za pomocą menu **Pliki konfiguracji zbiorczej**, wykorzystując archiwum konfiguracji zbiorczej stworzone za pomocą PC.

W urządzeniu mają znaleźć się pliki:

- plik konfiguracji głównej *main_configuration.cfl*
- ustawienia slave *slave.scfg*
- obrazy wydruków *header.png*, *footer.png*

Rozwiązanie:

Należy utworzyć archiwum konfiguracji zbiorczej, zawierające wyżej wymienione pliki. Aby to wykonać należy:

- Utworzyć folder ze strukturą podfolderów jak na **Rys. 7.27**

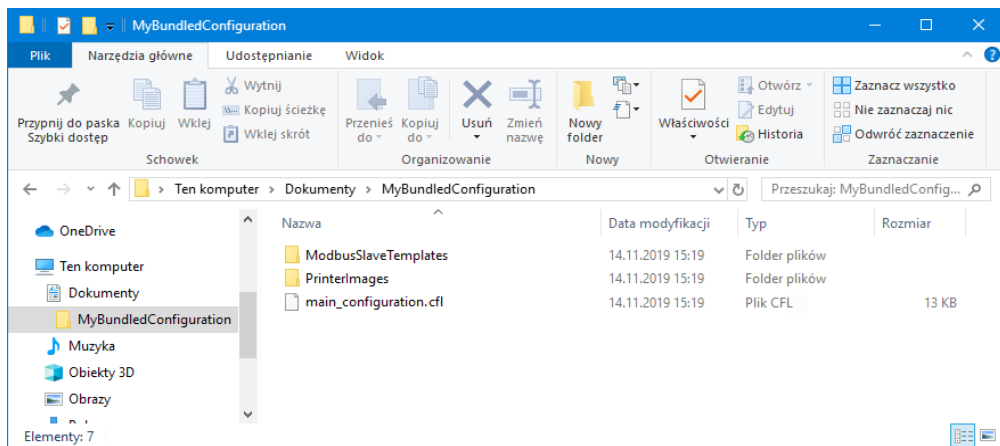

Rys. 7.27. Struktura archiwum konfiguracji zbiorczej.

- W głównej ścieżce stworzonego folderu umieścić plik *main_configuration.cfg*
- W podfolderze **ModbusSlaveTemplates** umieścić plik *slave.scfg*
- W podfolderze **PrinterImages** umieścić pliki *header.png*, *footer.png*
- Tak przygotowaną zawartość folderu spakować do archiwum w formacie **ZIP**, ze zmienionym rozszerzeniem *.zip na *.bcfl, np. pod nazwą *BundledConfiguration.bcfl*.

W ten sposób został utworzony za pomocą komputera plik archiwum **Konfiguracji Zbiorczej BundledConfiguration.bcfl**.

Następnie należy plik archiwum *BundledConfiguration.bcfl* skopiować na dysk flash, umieścić go w porcie USB urządzenia **MultiCon CMC-99 Lite** i wybrać opcję **MENU**→**Zarządzanie plikami** → **Pliki konfiguracji zbiorczej** → **Wczytaj konfigurację zbiorczą**.

W kolejnym etapie należy, z listy dostępnych na dysku flash plików, wybrać *BundledConfiguration.bcfl* i zatwierdzić. W tym kroku należy zaznaczyć, jakie pliki mają zostać wczytane do urządzenia. W tym zadaniu należy wybrać wszystkie pliki znajdujące się w archiwum i zatwierdzić. Wszystkie wybrane pliki zostaną wczytane do urządzenia, a urządzenie będzie działać zgodnie z ustawieniami nowej konfiguracji głównej.



Wykorzystanie przycisku **Konfiguracja zbiorcza** umożliwia przeniesienie pełnej konfiguracji ze wszystkimi niezbędnymi plikami. Jest to zalecany przez producenta sposób przeniesienia konfiguracji. W szczególnych przypadkach można jednak skorzystać z możliwości przeniesienia pojedynczego pliku za pomocą jednego z niżej opisanych przycisków.

Pliki konfiguracji:

Kolejnym przyciskiem w menu **Zarządzanie plikami** jest przycisk **Pliki konfiguracji**. Po naciśnięciu tego przycisku otwiera się menu pokazane na **Rys. 7.28**, które pozwala użytkownikowi wczytać/zapisać konfigurację.



Rys. 7.28. Widok okna menu Pliki konfiguracji

Wczytanie/zapisanie konfiguracji pozwala na wczytanie/zapisanie konfiguracji zdefiniowanej przez użytkownika, która zawiera:

- ustawienia ogólne (patrz **Rozdz. 7.8. USTAWIENIA OGÓLNE**),
- ustawienia kanałów logicznych, wyjść wbudowanych, wyjść zewnętrznych,
- ustawienia protokołu Modbus,
- ustawienia regulatorów,
- ustawienia sieci,
- ustawienia grup.

Pliki szablonów Modbus:

Po naciśnięciu tego przycisku otwiera się menu pokazane na **Rys. 7.31**, które pozwala użytkownikowi wczytać/zapisać szablony Modbus i ustawienia slave.

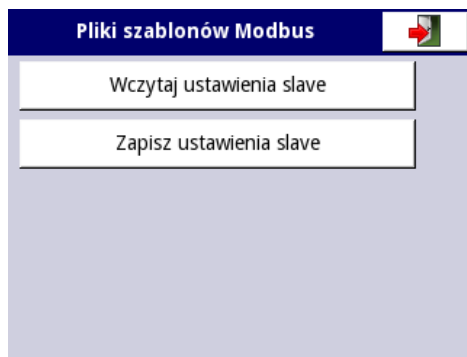

Rys. 7.31. Widok okna menu Pliki szablonów Modbus

Wczytaj/zapisz ustawienia slave pozwala na wczytanie/zapisanie konfiguracji Modbus SLAVE ze zdefiniowanymi blokami rejestrów urządzenia **MultiCon CMC-99 Lite**, tj.: typ rejestru (Holding/Input), tryb rejestru (odczyt czy zapis i odczyt), format danych (16 bitów/32 bity), konfiguracja Modbus SLAVE patrz **Rozdz. 7.14.2. Modbus – Tryb SLAVE**.

Proces wymiany plików konfiguracji lub ustawień slave między urządzeniem, a dyskiem flash rozpoczyna się od podłączenia dysku flash do urządzenia **MultiCon CMC-99 Lite**. Następnie należy przejść do **MENU -> Zarządzanie plikami**. W zależności od wyboru przycisku, na

ekranie pokaże się lista plików do wymiany:

- dla konfiguracji pliki z rozszerzeniem **.cfl**
- dla ustawień slave pliki z rozszerzeniem **.scfg**.

Należy pamiętać, że nazwa pliku jest nadawana przez użytkownika. Aby dokonać zapisu, po wciśnięciu przycisku **Zapisz konfigurację** lub **Zapisz ustawienia slave** pojawia się okno z dostępnymi plikami, które można odpowiednio nazwać naciskając na przycisk z symbolem klawiszy w lewym górnym rogu ekranu (patrz **Rys. 7.32**). Następnie należy potwierdzić zapis, a dane zostaną zapisane na dysku flash. Przykładowe pliki z konfiguracją umieszczono na **Rys. 7.32**.



Rys. 7.32. Przykład okna wyboru pliku.

Pliki drukarki:

Pliki drukarki w menu **Zarządzenie plikami** jest to podmenu związane z wymianą plików używanych przez funkcjonalność **Wydruki**. Przycisk **Pliki drukarki** widoczny jest zawsze, jednakże jego funkcjonalność jest aktywna, gdy do urządzenia jest podłączona drukarka **MultiPrint MLP-149**. Opis drukarki znajduje się w **Rozdz. 8.8. MultiPrint MLP-149 – DRUKARKA ZEWNĘTRZNA**. Menu **Pliki drukarki** zawiera następujące przyciski:

- **Wczytaj obraz** – pobiera obraz z pamięci flash i zapisuje w pamięci urządzenia w celu późniejszego użycia go w procesie drukowania jako nagłówek lub stopka,
- **Usuń obraz** – usuwa wybrany obraz zapisany wcześniej w pamięci urządzenia.



Opis wydruków znajduje się w **Rozdz. 7.17. WYDRUKI**.

7.5. INFORMACJE O URZĄDZENIU, LICENCJE, AKTUALIZACJA OPROGRAMOWANIA, ZDALNE WYŚWIETLANIE, EKSPORT INSTRUKCJI OBSŁUGI ORAZ KASOWANIE KONFIGURACJI

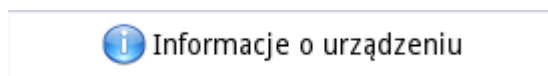

Rys. 7.39. Przycisk umożliwiający wejście w menu **Informacje o urządzeniu**

Za pomocą menu **Informacje o urządzeniu** użytkownik może dowiedzieć się podstawowych informacji o urządzeniu, wprowadzić klucz licencyjny na odpowiednią funkcjonalność urządzenia, aktualizować oprogramowanie, uruchomić wyświetlanie okna ekranu na zdalnym wyświetlaczu oraz eksportować instrukcję obsługi na dysk flash.



Rys. 7.40. Przykładowy widok menu **Informacje o urządzeniu**

Po naciśnięciu przycisku **MENU -> Informacje o urządzeniu** (patrz Rys. 7.39) pojawi się okno (patrz przykładowe okno informacji Rys. 7.40) wyświetlające podstawowe informacje takie jak:

- typ urządzenia,
- numer seryjny urządzenia,
- nr wersji ,

- suma CRC-32,
- dostępna wolna pamięć,
- konfiguracja sprzętu – lista zainstalowanych modułów (**nr slotu: typ modułu**),
- ustawienia sieci,
- aktywne licencje.

Przycisk **Wprowadź klucz licencji** (patrz **Rys. 7.42**) pozwala na wprowadzenie klucza zakupionego u producenta, w zależności od którego użytkownik aktywuje dodatkowe opcje oprogramowania zwiększające funkcjonalność urządzenia. Po wprowadzeniu i zaakceptowaniu klucza licencji urządzenie automatycznie uruchamia się z nowymi opcjami oprogramowania (np: w przypadku wpisania klucza licencji na rejestrowanie danych w menu **Informacje o urządzeniu** w akapicie **Licencje** pojawi się tekst „**Rejestracja: aktywna**” - patrz **Rys. 7.42**).

Przycisk **Licencje czasowe** (patrz **Rys. 7.42**) pozwala aktywować jednorazowo 30-dniową licencję na daną funkcjonalność, jeżeli nigdy wcześniej dana funkcjonalność nie była aktywna (30-dniowo lub bezterminowo). Po wyborze i zaakceptowaniu klucza licencji urządzenie automatycznie uruchomi się z nowymi opcjami oprogramowania (np: w przypadku wybrania klucza licencji na powiadomienia e-mail w menu **Informacje o urządzeniu** w akapicie **Licencje** pojawi się tekst „**Powiad. e-mail: aktywna przez 30 dni**” - patrz **Rys. 7.42**).

Przycisk **Uaktualnienie wersji** (patrz **Rys. 7.42**) umożliwia aktualizację oprogramowania urządzenia. Aby przeprowadzić proces aktualizacji należy:

- pobrać najnowszą wersję oprogramowania ze strony producenta.
- rozpakować pliki i skopiować je na dysku flash,
- umieścić dysk flash w porcie USB urządzenia (niektóre dyski o wysokiej pojemności nie są wspierane, najlepszym wyborem dysk o pojemności 2GB) - uruchomić proces aktualizacji wciskając przycisk **Uaktualnienie wersji** (patrz **Rys. 7.42**).

Uwagi dotyczące aktualizacji:

- zabronione jest wyłączenie zasilania urządzenia lub wyjmowanie dysku flash z portu USB podczas trwania aktualizacji,
- proces aktualizacji musi dotrzeć nieprzerwanie do końca, niezależnie czy zakończył się z błędem czy nie (użytkownik przez cały cykl aktualizacji jest informowany o postępie aktualizacji); **Uwaga!** Nie można niedokończonej aktualizacji rozpocząć jeszcze raz bo może to spowodować uszkodzenie urządzenia ,
- na dysku flash nie może znajdować się więcej jak jeden plik aktualizacji,
- pliki aktualizacji muszą znajdować się w folderze głównym na dysku flash,
- proces aktualizacji może trwać około 5 minut, w zależności od wersji urządzenia.

Wymagania dotyczące wymiennego dysku flash zostały przedstawione w **Rozdz. 7.4. ZARZĄDZANIE PLIKAMI**.

Przycisk **Zdalny wyświetlacz** powoduje wyświetlenie okna ekranu urządzenia MultiCon CMC-99 Lite na monitorze PC w celu zdalnego konfigurowania urządzenia lub obserwacji aktualnych wyników pomiaru.



Przycisk ten występuje tylko i wyłącznie dla urządzenia posiadającego moduł komunikacyjny ETU.

W celu skonfigurowania połączenia urządzenia **MultiCon CMC-99 Lite** z zewnętrznym komputerem należy:

1. Pobrać darmowe oprogramowanie **"Xming"** ze strony <http://sourceforge.net/projects/xming/files/Xming/6.9.0.31/Xming-6-9-0-31-setup.exe/download>
2. Zainstalować program **"Xming"** na komputerze używając domyślnych ustawień. Podczas instalacji utworzyć skrót do programu **"Xming"** na pulpicie i wyłączyć opcję **"Launch Xming"**.
3. Po zainstalowaniu programu **"Xming"** na komputerze wcisnąć prawy przycisk myszy na skrócie **"Xming"** w celu otwarcia okna właściwości. Zamienić następujący tekst **:0 -clipboard -multiwindow** na **:0 -ac -notrayicon -clipboard -screen 0 320x240+790+400** (jak na **Rys. 7.41**, a następnie zapisać i zamknąć ustawienia programu **"Xming"**. Program **"Xming"** przy współpracy z urządzeniem **MultiCon CMC-99 Lite** umożliwia zmiany parametrów jak na **Rys. 7.41**.

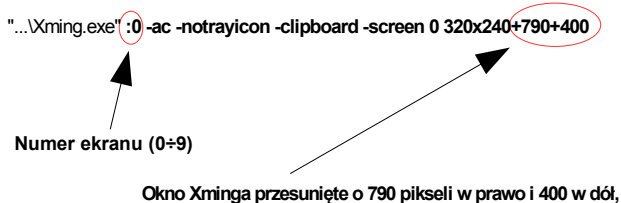

Rys. 7.41 Opis parametrów dla programu Xming.

Numer ekranu w programie **"Xming"** należy ustawić taki sam jak wartość w parametrze **Numer ekranu** w menu **Ustawienia sieci** w urządzeniu **MultiCon CMC-99 Lite** (patrz poniżej punkt 5).

4. Za pomocą skrótu na ekranie uruchomić program **"Xming"**.
5. W podmenu **Konfiguracja urządzenia-> Ustawienia sieci** w grupie parametrów **Zdalny wyświetlacz** wprowadzić ustawienia **adresu IP** komputera, z którym jest nawiązywane połączenie oraz wpisać w parametrze **Numer ekranu** wartość **0**. Następnie wyjść z menu i zapisać zmiany w konfiguracji (patrz **Rozdz. 7.15. USTAWIENIA SIECI I ZDALNEGO WYŚWIETLANIA**).
6. W podmenu **Informacje o urządzeniu** nacisnąć przycisk **Zdalny wyświetlacz**. Po potwierdzeniu komunikatu zdalnego wyświetlacza nastąpi przekierowanie wyświetlania okna ekranu z urządzenia **MultiCon CMC-99 Lite** na monitor PC.



Czynności opisane w krokach **5.** i **6.** mogą zostać zastąpione możliwością wywołania połączenia z ekranem urządzenia **MultiCon CMC-99 Lite** w sposób zdalny, bez potrzeby fizycznego kontaktu z urządzeniem. Proces ten opisano w **Rozdz. 8.11.3**.



Aby możliwe było połączenie ze zdalnym ekranem urządzenia **MultiCon CMC-99 Lite**, konieczne jest sprzętowe oraz programowe odblokowanie portów w zaporze sieciowej z zakresu 6000-6009 (w zależności od numeru ekranu).

Przycisk **Eksportuj instrukcję obsługi** pozwala na eksportowanie instrukcji obsługi

z urządzenia **MultiCon CMC-99 Lite** na przenośny dysk flash.

Przycisk **Opcje serwisowe** (Rys. 7.42) umożliwia:

- Skasowanie obecnej konfiguracji i przywrócenie ustawień fabrycznych (za wyjątkiem ustawień dostępu – patrz **Rozdz. 7.16. OPCJE DOSTĘPU**). W tym celu po wciśnięciu przycisku **Opcje serwisowe** należy podać hasło **“RENEW CONFIGURATION”**.
- Skalibrowanie zegara **RTC** w urządzeniu. Zegar RTC jest to zegar sprzętowy, który mierzy czas gdy urządzenie jest wyłączone. Kalibracja RTC zwiększa jego dokładność i należy ją wykonać w celu zniwelowania wpływu temperatury pracy na pomiar czasu.
Aby zegar ten został skalibrowany należy wcisnąć przycisk **Opcje serwisowe** i podać hasło **“RTC CALIB”** a następnie podać aktualny czas i datę. Kolejne wpisanie hasła **“RTC CALIB”** powinno nastąpić po co najmniej 2 tygodniach (lecz im później tym kalibracja będzie dokładniejsza) i należy znów wpisać aktualny czas i datę.
- Skalibrowanie zegara systemowego w urządzeniu. Jest on zegarem programowym taktowanym przez procesor urządzenia który mierzy czas gdy urządzenie jest włączone. Kalibrowanie zegara systemowego polega na obliczeniu opóźnienia w stosunku do zegara RTC i należy je wykonywać po zakończeniu kalibracji RTC.
Aby zegar ten został skalibrowany należy wcisnąć przycisk **Opcje serwisowe** i podać hasło **“SYSCLK CALIB”**, a następnie pozostawić urządzenie włączone przez co najmniej 48 godzin. Po ich upływie należy ponownie podać hasło **“SYSCLK CALIB”**.
- Skalibrowanie ekranu dotykowego urządzenia. Może się zdarzyć, że z czasem ekran dotykowy przestaje precyzyjnie reagować na dotknięcia użytkownika. Objawia się to poprzez lekkie przesunięcie między miejscem dotknięcia ekranu, a spodziewanym miejscem, w którym zareaguje urządzenie. Aby skalibrować ekran dotykowy należy podłączyć mysz do portu USB, wcisnąć przycisk **Opcje serwisowe**, a następnie podać hasło **“TS CALIB”**. Po potwierdzeniu komunikatu pojawi się ekran kalibracyjny. Kalibracja polega na precyzyjnym dotknięciu pięciu, kolejno pojawiających się krzyżyków.

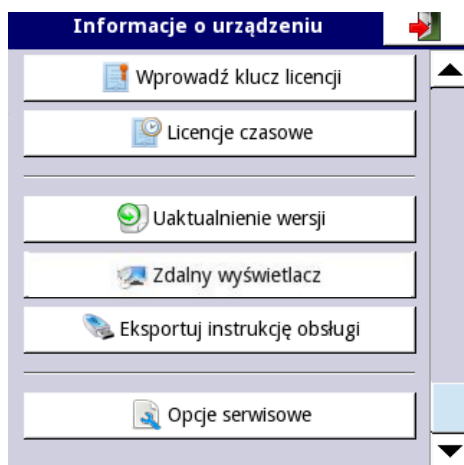

Rys. 7.42. Przykładowy widok menu **Informacje o urządzeniu** cd.



Tryb **Zdalny wyświetlacz**, nie powinien być stosowany do normalnej pracy urządzenia, leczy tylko do jego konfiguracji.

7.6. KONFIGURACJA URZĄDZENIA

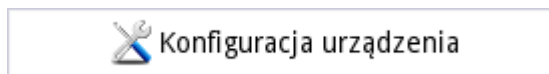



Rys. 7.43. Przycisk umożliwiający wejście w **Konfigurację urządzenia**

Menu **Konfiguracja urządzenia** jest głównym menu pozwalającym skonfigurować wszystkie wejścia i wyjścia urządzenia.

Aby zapobiec przypadkowej lub nieautoryzowanej zmianie ustawień w menu **Konfiguracja urządzenia**, użytkownik może ustawić ochronę dostępu (patrz **Rozdz 7.16. OPCJE DOSTĘPU**). Jeżeli zostanie ona włączona, to przed przejściem do poszczególnych poziomów menu zostanie przeprowadzone uwierzytelnianie użytkownika.

Więcej informacji dotyczących wybranego podmenu znajduje się w dalszych rozdziałach.

Aby wyjść z menu głównego, należy nacisnąć przycisk  znajdujący się w prawym górnym rogu ekranu. Z uwagi na to, że proces konfiguracji odbywa się na bieżąco, wszystkie wprowadzone zmiany muszą być potwierdzone przed ich zapisaniem. W oknie potwierdzenia użytkownik może **Zapisać** lub **Cofnąć** wprowadzone zmiany (patrz **Rys. 7.45**).

Istnieje również możliwość ponownego naciśnięcia przycisku . Pojawi się wówczas ekran ostrzegawczy (patrz **Rys. 7.46**), a użytkownik musi wybrać czy zapisać konfigurację, czy przejść do ekranu pomiarowego z aktywną ale nie zapisaną konfiguracją. Jeśli wybrana zostanie opcja nie zapisująca konfigurację, na pasku informacyjnym wyświetlona zostanie ikona: , a urządzenie zatrzyma w pamięci ostatnio wprowadzone zmiany w ustawieniach, aby użytkownik mógł określić czy dały one zamierzony efekt (patrz **Rys. 7.47**). Czynność tą można powtarzać, dowolną ilość razy, aż do zapisania nowej konfiguracji lub powrotu do poprzedniej.



W przypadku zaniku zasilania, przejścia na ekran zdalny lub lokalny, wszystkie niezapisane ustawienia zostaną utracone.



Rys. 7.44. Główne menu konfiguracyjne

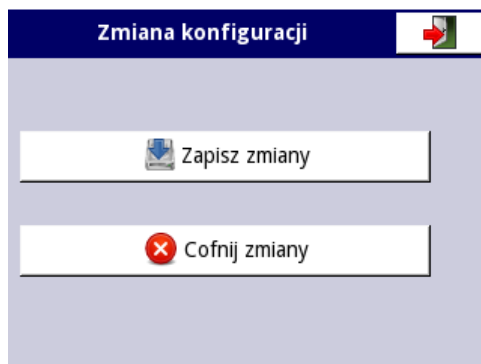

Rys. 7.45. Okno zapisu lub odrzucenia zmian

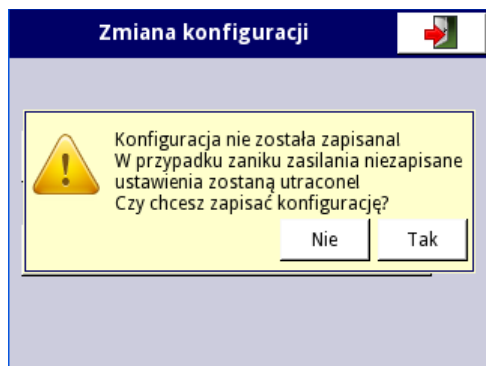

Rys. 7.46. Komunikat ostrzegawczy o niezapisaniu konfiguracji



Rys. 7.47. Przykładowy widok ekranu z niezapisaną konfiguracją

7.7. STRUKTURA MENU KONFIGURACJA URZĄDZENIA

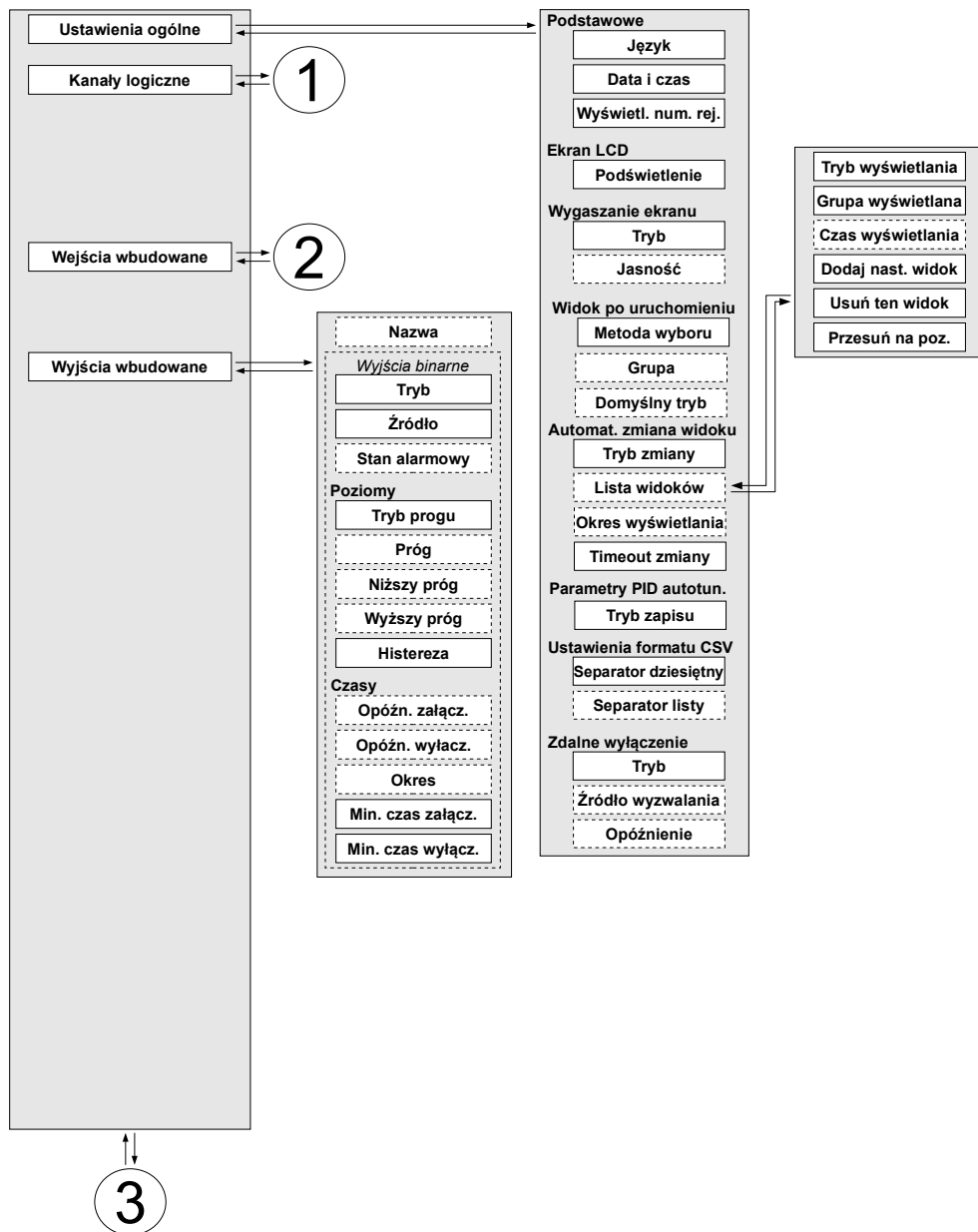

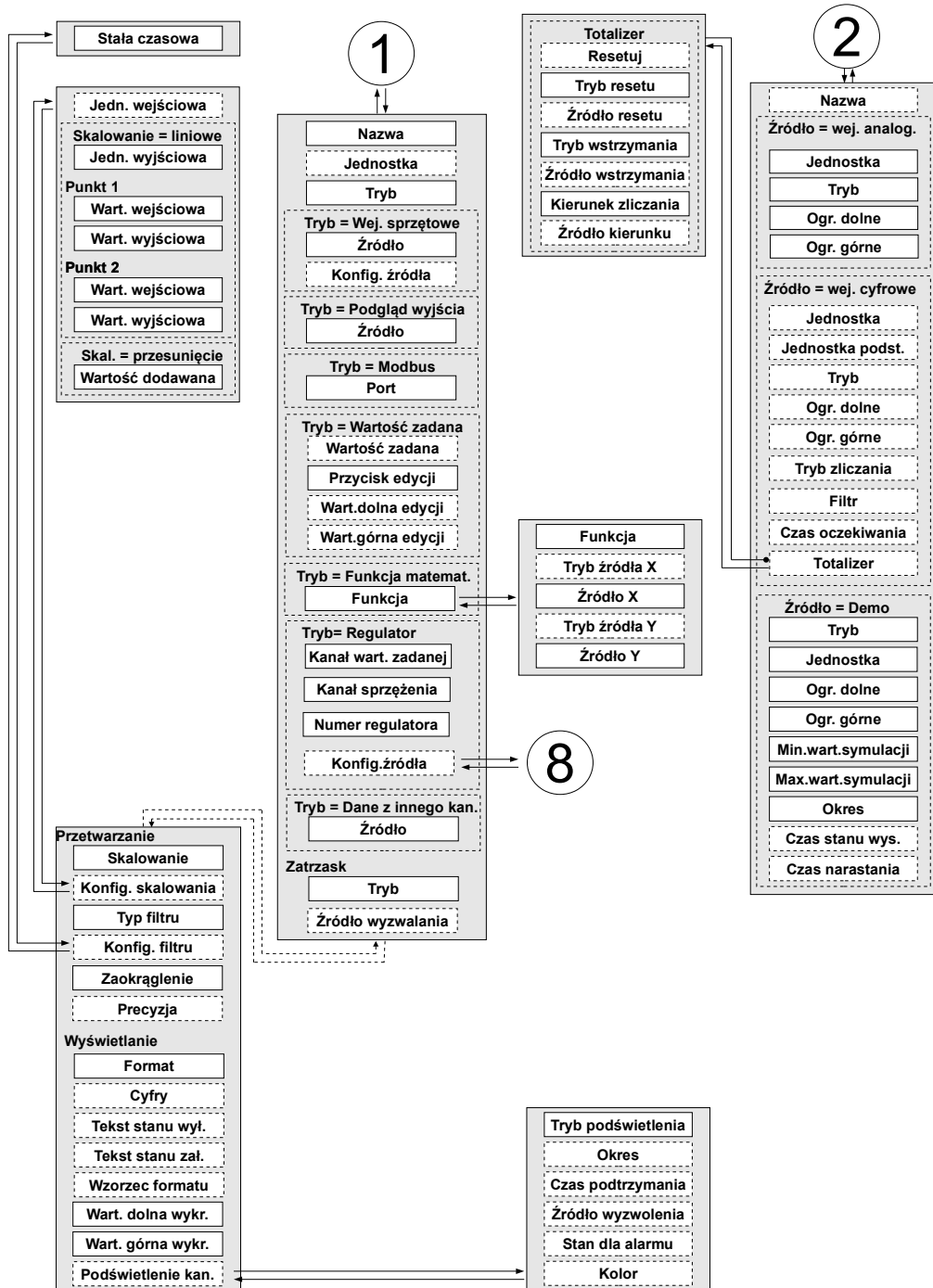

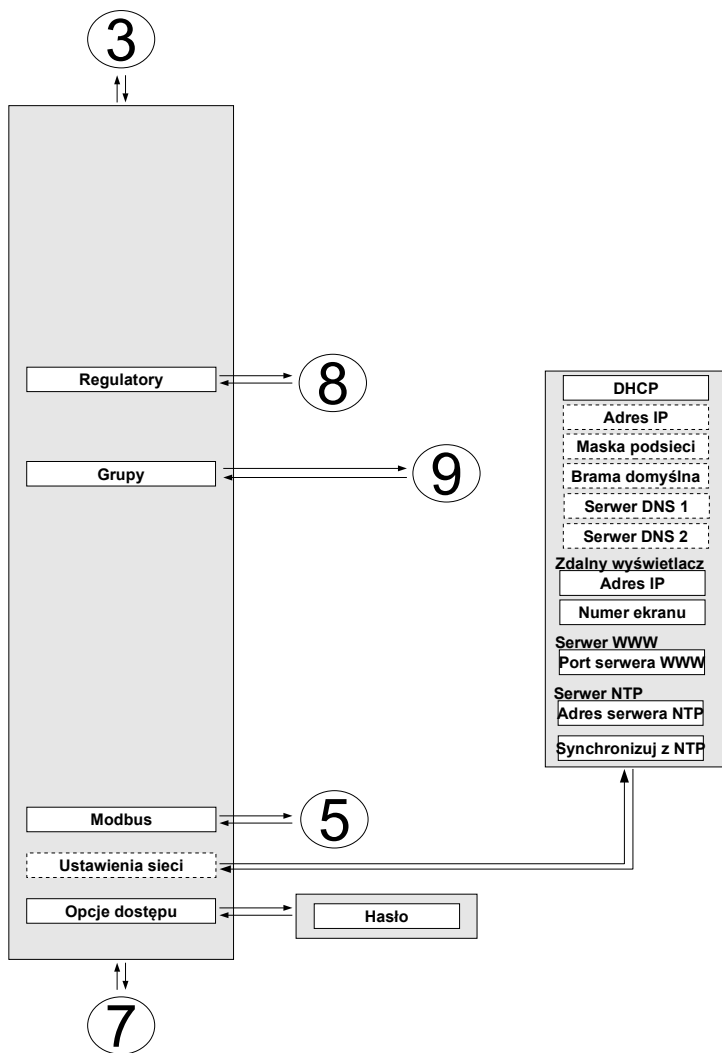

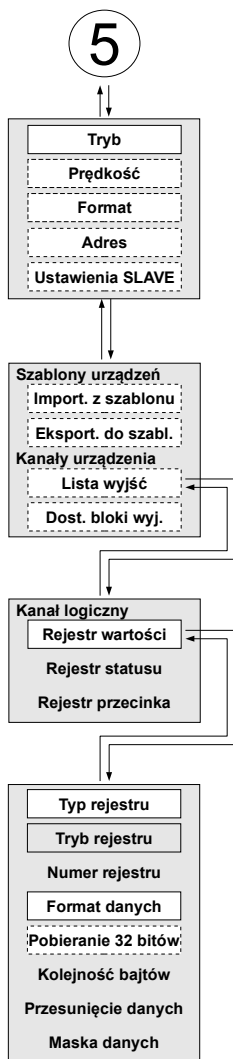

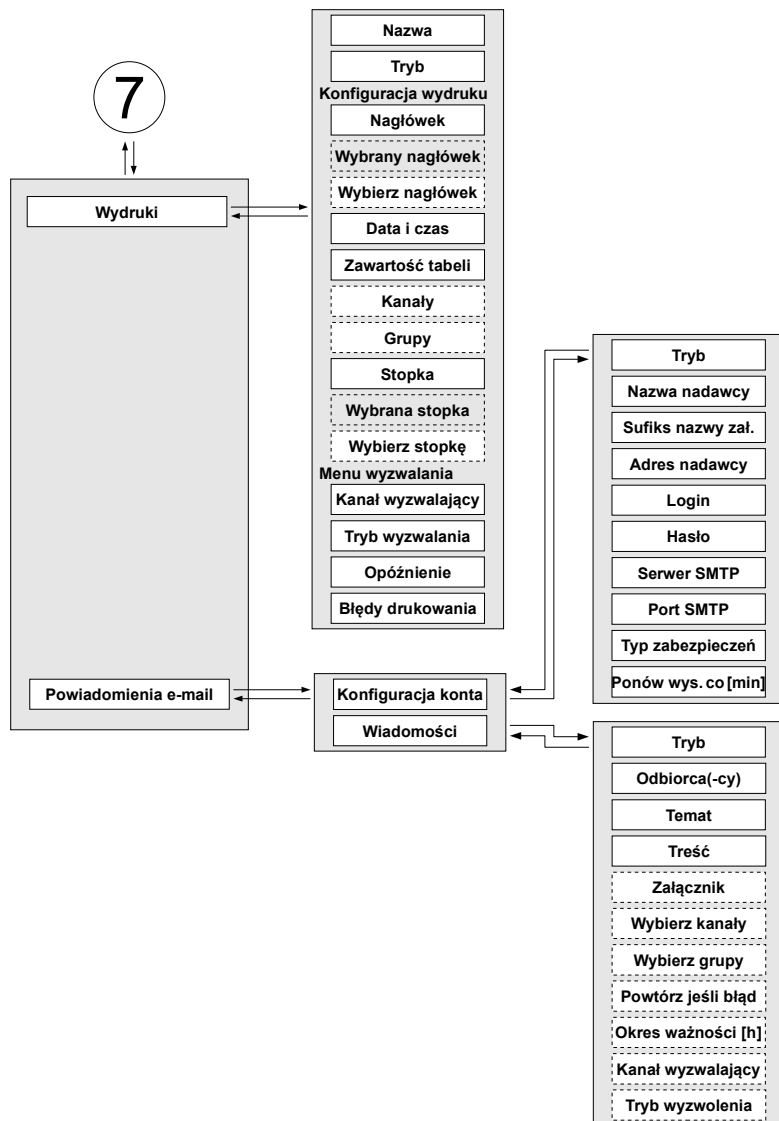

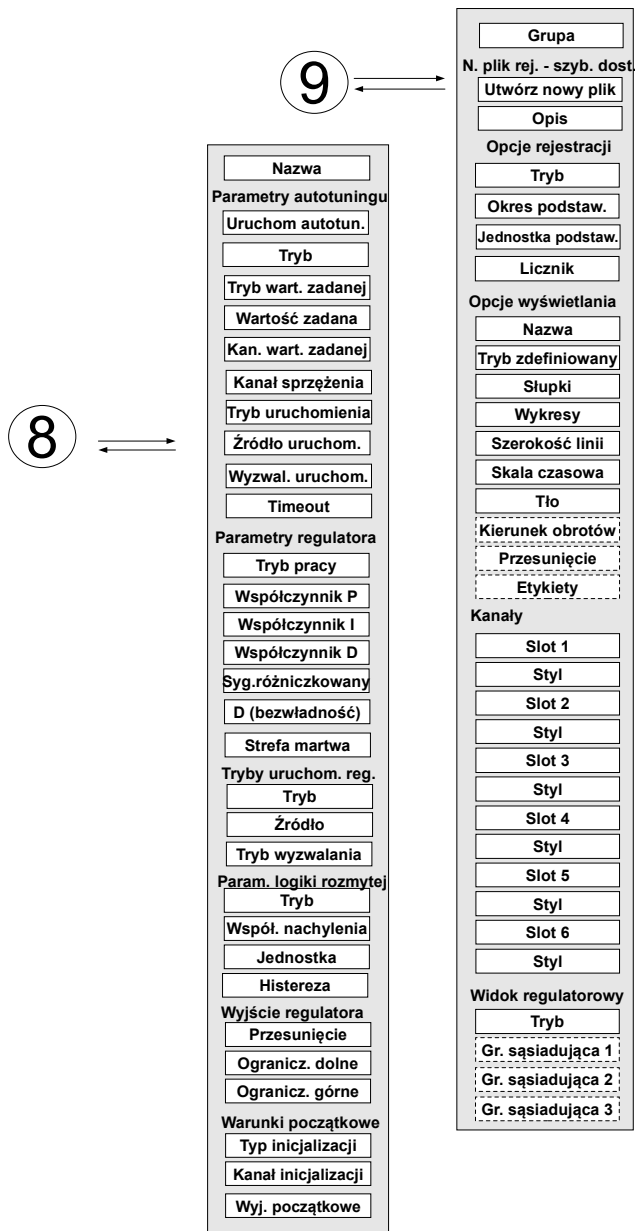

7.8. USTAWIENIA OGÓLNE

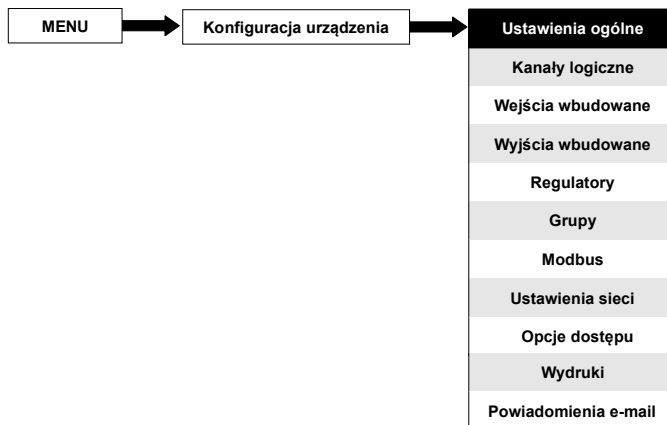

Menu **Ustawienia ogólne** umożliwia zmianę języka wyświetlania interfejsu użytkownika, ustawienie aktualnej daty i godziny, wyglądu ekranu po włączeniu urządzenia oraz konfiguracji ustawień automatycznej zmiany widoku.

Parametrami menu **Ustawienia ogólne** są:

- blok parametrów **Podstawowe** – do tego bloku należą następujące parametry:
 - **Język** – parametr ten umożliwia wybór języka użytkownika, dostępne są języki: angielski, polski, hiszpański, niemiecki, rosyjski, francuski, czeski, rumuński i węgierski,
 - **Data i czas** – parametr ten umożliwia ustawienie aktualnej daty i czasu,
 - **Strefa czasowa** – parametr, który powinien zawierać strefę czasową w której pracuje urządzenie, co pozwoli na właściwe poprawienie daty i czasu w urządzeniu,
 - **Wyświetlanie num.rej.** – ten parametr umożliwia zmianę trybu wyświetlania numeru rejestrów w **Kanale wejściowym** w trybie **Modbus (Rozdz. 7.9.4. Kanaly logiczne – Tryb Modbus)**
Dostępne są 2 formaty:
 - **szesnastkowo** – rejestry są zapisane w formacie szesnastkowym, dla rozróżnienia formatów w szesnastkowym trybie dodano po numerze rejestru literę 'h' np, 12h (0x12),
 - **dziesiętnie** – rejestry są zapisane w formacie dziesiętnym (bez dodatkowych znaków) np. 123,
- blok parametrów **Ekran LCD** – do tego bloku należy parametr:
 - **Podświetlenie** – parametr ten umożliwia ustawienie poziomu podświetlenia ekranu LCD, dostępne są poziomy: **20%** (najślabiej podświetlone), **40%**, **60%**, **80%**, **100%** (najbardziej podświetlone),
- blok parametrów **Wygaszanie ekranu** – ten blok parametrów umożliwia obniżenie poziomu podświetlenia (lub całkowite wygaszenie) ekranu LCD w czasie normalnej pracy urządzenia tzn. gdy użytkownik nie dotyka ekranu w celu zamiany parametru czy ustawień konfiguracji; do tego bloku należą 2 parametry:
 - **Tryb** – parametr ten ma opcje:
 - **nieaktywny** – ta opcja powoduje wyłączenie wygaszania ekranu, ekran LCD

- jest podświetlany cały czas według ustawień parametru **Podświetlanie** (patrz powyżej blok parametrów **Wygaszanie ekranu**)
- **1min, 5min, 10min, 30min,**
 - **Jasność** – parametr ten jest niewidoczny dla **Trybu** wygaszania ekranu: **nieaktywny**, w pozostałych Trybach (**1min, 5min, 10min, 30min**) parametr ten jest widoczny, umożliwia zmianę poziomu jasności podświetlenia ekranu LCD po czasie ustawionym w parametrze **Tryb**, dostępne są opcje: **0%** (ekran wygaszony), **20%, 40%, 60%**,
 - blok parametrów **Widok po uruchomieniu** – ten blok parametrów umożliwia ustawienie początkowych parametrów wyświetlania dla panelu danych po uruchomieniu urządzenia. Do tego bloku należą parametry:
 - **Metoda wyboru** – ten parametr określa sposób ustawienia widoku początkowego po uruchomieniu urządzenia,
 - **ostatni widok** – po uruchomieniu urządzenia panel danych będzie prezentował grupę i tryb, wyświetlane ostatnio przed wyłączeniem urządzenia,
 - **określony widok** – po uruchomieniu urządzenia panel danych będzie prezentował wybraną grupę we właściwym trybie
 - **Grupa** – umożliwia wybór grupy wyświetlanej na ekranie, po uruchomieniu urządzenia. W przypadku gdy parametr **Tryb wyświetlania** ustawiony jest jako **wiele grup**, w parametrze **Grupa wyświetlana** wybierany jest numer grupy, od której ma być rozpoczęta prezentacja pięciu kolejnych grup na jednym ekranie. Na przykład, gdy w parametrze **Grupa wyświetlana** wybrana jest **Grupa 8** to w oknie będą znajdować się grupy: zaczynając od lewej strony Grupa 8 -> Grupa 9 -> Grupa 10 -> Grupa 1 -> Grupa 2,
 - **Domyślny tryb** – umożliwia wybór początkowego domyślnego trybu wyświetlania. W domyślnym trybie wyświetlania są prezentowane grupy, którym nie przypisano trybu zdefiniowanego (parametr **Tryb zdefiniowany** w w **Rozdz. 7.13.3. Grupy – Opcje wyświetlania**)
 - blok parametrów **Automatyczna zmiana widoku** – ten blok parametrów umożliwia ustawienie w urządzeniu cyklicznych zmian widoku okna, do parametrów tej grupy należą:
 - **Tryb zmiany** – parametr ten ma opcje:
 - **nieaktywny** – brak cyklicznych zmian widoku, dla tej opcji trybu pozostałe parametry w bloku są niewidoczne,
 - **zmieniane tryby** – ta opcja umożliwia cykliczne zmiany trybów wyświetlania,
 - **zmieniane grupy** – ta opcja umożliwia cykliczne zmiany grupy wyświetlanej,
 - **szczegółowa lista** – ta opcja umożliwia cykliczne zmiany widoków zdefiniowanych przez użytkownika,
 - **Tryb wyzwalania** – parametr ten ma opcje:
 - **czasowe** – umożliwia zmianę widoku, co określony, zadany przez użytkownika czas,
 - **z kanału logicznego** – zmienia widok w zależności od wartości w wybranym kanale logicznym. Jeżeli wartość w tym kanale jest mniejsza od 1, wyświetlany będzie widok 1, jeżeli wartość będzie większa lub równa 1 ale mniejsza od 2, wówczas wyświetlany będzie widok 2, itd. Ostatni zdefiniowany widok, nie ma górnego ograniczenia w jakim będzie wyświetlany.
 - **Okres wyświetlania** – parametr ten jest widoczny gdy **Tryb zmiany** ustawiony jest jako **zmieniane tryby** lub **zmieniane grupy**, oznacza czas trwania w

- sekundach pojedynczego widoku,
- **Timeout zmiany** – parametr określający czas od uruchomienia urządzenia, lub ręcznej zmiany widoku, do pierwszej jego automatycznej zmiany,
- **Lista widoków** – parametr widoczny dla **Tryb zmiany: szczegółowa lista**, opisany został poniżej w tym **Rozdz.**

Parametr **Lista widoków**

Po naciśnięciu przycisku **Lista widoków** nastąpi przejście do menu **Widok**, umożliwiające utworzenie od **1** do **20** widoków zmieniających się cyklicznie.

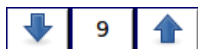

Strzałki umieszczone w prawym górnym rogu ekranu pozwalają na przejście do kolejnego widoku. Środkowy przycisk pozwala na bezpośredni wybór konkretnego widoku.

Parametrami menu **Widok** są:

- **Tryb wyświetlania** – ten parametr umożliwia wybór prezentacji wartości danych w wyświetlanej grupie (patrz parametr **Grupa wyświetlana**), możliwe tryby patrz **Rozdz. 6.3.3. Panele danych** oraz **Rozdz. 7.13. GRUPY**,
- **Grupa wyświetlana** – umożliwia wybór grupy wyświetlanej na ekranie, w kolejnych zdefiniowanych widokach. W przypadku gdy parametr **Tryb wyświetlania** ustawiony jest jako **wiele grup**, w parametrze **Grupa wyświetlana** wybierany jest numer grupy, od której ma być rozpoczęta prezentacja pięciu kolejnych grup na jednym ekranie. Na przykład, gdy w parametrze **Grupa wyświetlana** wybrana jest **Grupa 3** to w oknie będą znajdować się grupy: zaczynając od lewej strony Grupa 3 -> Grupa 4 -> Grupa 5 -> Grupa 1 -> Grupa 2,
- **Czas wyświetlania** – oznacza czas trwania w sekundach pojedynczego widoku,
- przycisk **Dodaj następny widok** – dodaje nowy widok do listy. Należy zwrócić uwagę, że nowy widok nie jest tworzony na końcu listy, lecz bezpośrednio za widokiem w którym naciśnięty został przycisk,
- przycisk **Usuń ten widok** – usuwa wybrany widok z listy widoków, przy czym, nie można usunąć widoku, który został jako jedyny na liście,
- **Przesuń na pozycję** – parametr ten pozwala na przesunięcie edytowanego widoku na wybraną pozycję,

Przykład:

Kroki utworzenia 4 widoków wyglądają następująco:

1. Naciskając na przycisk **Tryb zmiany** i wybieramy opcję **szczególowa lista**,
2. Wciskamy przycisk **Lista widoków** i wchodzimy w menu **Widok**,
3. Ustawiamy wartości parametrów dla 1 Widoku,



Strzałki umieszczone w prawym górnym rogu ekranu pozwalają na przejście do kolejnego widoku. Środkowy przycisk pozwala na bezpośredni wybór konkretnego widoku.

4. Aby dodać lub skasować kolejne widoki należy użyć przycisku **Dodaj następny widok** lub przy kasowaniu **Usuń ten widok**,
5. Gdy chcemy dodać widok pomiędzy już istniejącymi widokami np. pomiędzy widokiem 2 a 3, możemy wybrać 2 drogi:
 - wchodzimy w edycję widoku 2 za pomocą strzałek w prawym górnym rogu ekranu a następnie dodajemy nowy widok poprzez kliknięcie przycisku **Dodaj następny widok**,

- w parametrze **Przesuń na pozycję** wpisujemy wartość 3,
- 6. Na koniec możemy sprawdzić wszystkie zdefiniowane widoki poprzez kliknięcie środkowego przycisku między strzałkami w prawym górnym rogu ekranu,
 - blok parametrów **Parametry PID autotuningu** – zawiera następującą opcję (patrz **Rozdz. 7.12. REGULATORY**),
 - **Tryb zapisu** – przyjmuje dwie wartości,
 - **zapytaj przed zapisem** – po zakończeniu procesu autotuningu pojawia się okienko z informacją o nowych współczynnikach PID a po zatwierdzeniu standardowe menu zapisu konfiguracji, w którym użytkownik może zapisać lub odrzucić ustawienia,
 - **automatyczny zapis** – po zakończeniu procesu autotuningu następuje automatyczny zapis konfiguracji z nowymi współczynnikami PID,
 - blok parametrów **Ustawienia formatu CSV** – zawiera parametry związane z tworzeniem i wysyłaniem plików CSV,
 - **Separator dziesiętny** – wybiera separator dziesiętny w plikach CSV dla wartości liczbowych,
 - **kropka** – separatorem dziesiętnym jest kropka,
 - **przecinek** – separatorem dziesiętnym jest przecinek,
 - **Separator listy** – parametr tylko do odczytu. Zmienia się zależnie od parametru **Separator dziesiętny**:
 - **przecinek** – separatorem listy jest przecinek, gdy separatorem dziesiętnym jest **kropka**,
 - **średnik** – separatorem listy jest średnik, gdy separatorem dziesiętnym jest **przecinek**,
 - blok parametrów **Zdalne wyłączenie** – pozwala na automatyczne wyłączenie urządzenia,
 - **Tryb** – dezaktywuje i aktywuje zdalne wyłączenie,
 - **nieaktywny** – zdalne wyłączenie jest nieaktywne,
 - **z kanału logicznego** – zdalne wyłączenie jest aktywne,
 - **Źródło wyzwiania** – zawiera listę kanałów logicznych, gdzie wybrany będzie źródłem sygnału dla wyłączenia; procedura zdalnego wyłączenia rozpocznie się za każdym razem gdy wartość sygnału w wybranym kanale zmieni się z wartości ≤ 0 do > 0 ,
 - **Opóźnienie** – czas, który upłynie zanim urządzenie się wyłączy; procedura zdalnego wyłączenia zostanie zatrzymana jeżeli w czasie trwania **Opóźnienia**:
 - sygnał w parametrze **Źródło wyzwiania** spadnie do wartości ≤ 0 ,
 - użytkownik naciśnie przycisk **anuluj** na ekranie urządzenia.



Jeżeli w chwili uruchomienia się urządzenia lub gdy zostaną wprowadzone zmiany w konfiguracji w bloku parametrów **Zdalne wyłączenie**, wartość w kanale wybranym w parametrze **Źródło wyzwiania** będzie większa od 0, wówczas procedura zdalnego wyłączenia nie rozpocznie się. Aby rozpocząć tę procedurę, wartość sygnału w parametrze **Źródło wyzwiania** musi spaść do wartości 0 lub mniejszej, a następnie powrócić do dowolnej wartości większej od 0.

7.9. KANAŁY LOGICZNE

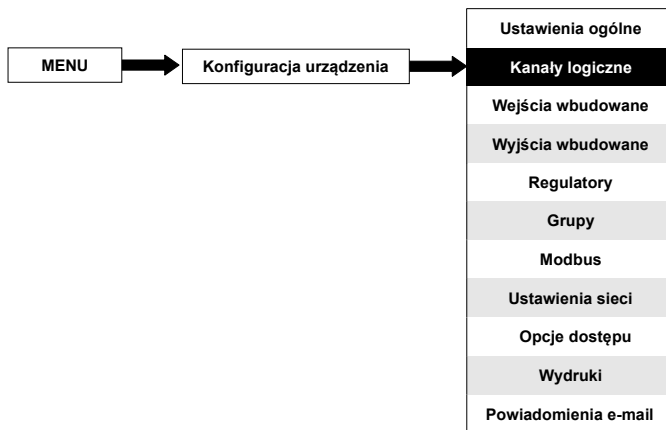

Menu **Kanały logiczne** jest wykorzystywane do konfigurowania kanałów logicznych. **Kanały logiczne** mogą być traktowane jako wejścia pomiarowe, źródła danych dla wyjść, sterowników lub innych kanałów logicznych oraz mogą być łączone w **Grupy** w celu jednoczesnej wizualizacji. Aby zobaczyć szczegółową definicję **Kanału logicznego** przejdź do **Rozdz. 5.1.1. Kanały logiczne**.



Aby przejść bezpośrednio do konfiguracji konkretnego **Kanału logicznego** dotknij i przytrzymaj przez kilka sekund ekran w miejscu wyświetlania danego kanału (patrz **Rys. 6.8**). Jeżeli dostęp do menu **Konfiguracja urządzenia** jest zabezpieczony hasłem, to użytkownik będzie musiał przed wejściem w to menu wpisać hasło dostępu (ustawienie hasła dostępu patrz **Rozdz. 7.16. OPCJE DOSTĘPU**).

7.9.1. Kanały logiczne – Ustawienia ogólne



Strzałki umieszczone w prawym górnym rogu ekranu pozwalają na przełączanie się między kolejnymi kanałami logicznymi. Środkowy przycisk pozwala na bezpośredni wybór konkretnego kanału z listy.

Zestaw parametrów kanału logicznego zależy przede wszystkim od **Trybu** kanału logicznego. W urządzeniu występują **Tryby**:

- **nieaktywny**,
- **Wejście sprzętowe**,
- **Podgląd wyjścia**,
- **Modbus**,
- **Wartość zadana**,
- **Funkcja matematyczna**,
- **Regulator**,
- **Dane z innego kanału**.

Szczegółowy opis trybów znajduje się w kolejnych rozdziałach.

Kanał będący w trybie **nieaktywny** posiada tylko jeden parametr – **nazwa** kanału.

W pozostałych trybach kanały logiczne są **aktywne** i mogą (ale nie muszą) swym działaniem wpływać na przetwarzanie i sterowanie danymi.

Parametry i bloki parametrów wspólne dla kanałów logicznych aktywnych:

- **Nazwa** – nadaje nazwę wybranego kanału,
- **Jednostka** – jest powiązana ze źródłem danych kanału;
 - dla **wbudowanych modułów** pojawia się automatycznie domyślna jednostka.
 - dla trybów **Wartość zadana** i **Regulator** jednostka może być zdefiniowana dowolnie, bezpośrednio w głównym oknie konfiguracji **Kanału logicznego**.
 - dla pozostałych trybów kanału logicznego, jednostkę można dodać tylko i wyłącznie za pomocą parametru **Skalowanie** w bloku parametrów **Przetwarzanie** (omówienie **Skalowania** zobacz poniżej w tym **Rozdz.**).
- **Tryb** – wskazuje na typ źródła danych **Kanału logicznego**. Możliwe jest wybranie jednego z dziesięciu trybów przedstawionych poniżej:
 - **nieaktywny**,
 - **Wejście sprzętowe** – patrz Rozdział 7.9.2,
 - **Podgląd wyjścia** – patrz Rozdział 7.9.3,
 - **Modbus** – patrz Rozdział 7.9.4,
 - **Wartość zadana** – patrz Rozdział 7.9.5,
 - **Funkcja matematyczna** – patrz Rozdział 7.9.6,
 - **Regulator** – patrz Rozdział 7.9.7,
 - **Dane z innego kanału** – patrz Rozdział 7.9.8,
- blok parametrów **Zatrzask** – umożliwia ustawianie funkcji zatrzask polegającej na przytrzymaniu ostatniej wartości kanału; dla tego bloku występują parametry:
 - **Tryb** – ten parametr umożliwia wybór sposobu wyzwalania funkcji zatrzask; występują opcje:
 - **nieaktywny** – funkcja zatrzask jest wyłączona,
 - **z kanału logicznego** – funkcja zatrzask aktywowana zależnie od wartości kanału wybranego w parametrze **Źródło wyzwalania**,
 - **Źródło wyzwalania** – parametr widoczny dla **Tryb: z kanału logicznego**, za pomocą tego parametru wybierany jest kanał logiczny, będący źródłem wyzwalania funkcji zatrzask (gdy wartość kanału wyzwalającego jest ≤ 0 to zatrzask jest **aktywny**, dla wartości > 0 zatrzask jest **nieaktywny**),



Po uruchomieniu urządzenia, kanały logiczne, które miały aktywną funkcję zatrzask przyjmują wartość '0', a w panelu danych, w przypadku wyświetlania wartości kanału na ekranie w miejscu wartości pojawiają się pulsujące kreski '----'.

- blok parametrów **Przetwarzanie** – służy do skalowania i filtrowania danych (patrz poniżej w tym **Rozdz.**),
- blok parametrów **Wyświetlanie** – służy do wyboru sposobu i zakresu wyświetlania danych na ekranie urządzenia (patrz poniżej w tym **Rozdz.**),

Blok parametrów **Przetwarzanie**.

Do tego bloku należą parametry:

- **Skalowanie**,
- **Typ filtru**,
- **Zaokrąglenie**.

Po naciśnięciu przycisku **Skalowanie** pojawia się menu wyboru rodzaju skalowania. Znajdują się tam opcje:

- a) **wyłączone** – brak skalowania danych wejściowych,
- b) **liniowe** – po wybraniu tej opcji, pojawia się przycisk:
 - **Konfig.skalowania** – podmenu umożliwiające zmianę jednostki wyświetlanych danych oraz liniowe przeskalowanie wyniku za pomocą 2 punktów. Znajdują się w nim następujące parametry,
 - **Jedn.wejściowa** – parametr tylko do odczytu, wyświetlający jednostkę źródła kanału logicznego,
 - **Jedn.wyjściowa** – jednostka przeskalowanych danych,
 - do bloku parametrów **Punkt 1** należy:
 - **Wart.wejściowa** – wartość punktu **1** przed skalowaniem,
 - **Wart.wyjściowa** – wartość punktu **1** po skalowaniu,
 - do bloku parametrów **Punkt 2** należy:
 - **Wart.wejściowa** – wartość punktu **2** przed skalowaniem,
 - **Wart.wyjściowa** – wartość punktu **2** przed skalowaniem,

W urządzeniu **MultiCon CMC-99 Lite**, skalowanie liniowe może odbywać się przy pomocy poniższej tabeli, przy czym współczynniki funkcji liniowej (skala i przesunięcie), są wartościami stałymi i powinny być wcześniej ustalone przez użytkownika.

	Wart.wejściowa	Wart.wyjściowa
Punkt 1	x_1	$y_1 = \text{skala} \cdot x_1 + \text{przesunięcie}$
Punkt 2	x_2	$y_2 = \text{skala} \cdot x_2 + \text{przesunięcie}$

Tab.7.2 Sposób obliczania Wartości wyjściowej

Przykład:

Zadanie polega na przeskalowaniu temperatury ze stopni Celsjusza, w których są wyskalowane moduły pomiarowe urządzenia **MultiCon CMC-99 Lite**, na stopnie Fahrenheita. Wzór określający zależność temperatury w stopniach Fahrenheita od temperatury w stopniach Celsjusza wygląda następująco:

$$T_F = 1,8 \cdot T_C + 32$$

gdzie:

- T_F – temperatura podana w stopniach Fahrenheita,
- T_C – temperatura podana w stopniach Celsjusza,
- 1,8 – skala
- 32 - przesunięcie

Zakładając, że zakres zmian temperatury wejściowej wynosi od -50°C od $+85^\circ\text{C}$ (przy czym ten zakres jest dowolny):

- parametr **Skalowanie** ustawiamy jako **liniowe**,
- wchodzimy do podmenu **Konfig.skalowania**:
 - w parametr **Jedn.wyjściowa** wpisujemy °F,
 - w parametr **Wart.wejściowa** dla bloku **Punkt 1** wpisujemy **-50** (co jest dolną granicą zakresu),
 - w parametr **Wart.wyjściowa** dla bloku **Punkt 1** wpisujemy **-58** (zgodnie ze

wzorem na T_F ,

- w parametr **Wart.wejściowa** dla bloku **Punkt 2** wpisujemy **85** (co jest górną granicą zakresu),
- w parametr **Wart.wyjściowa** dla bloku **Punkt 2** wpisujemy **185** (zgodnie ze wzorem na T_F),

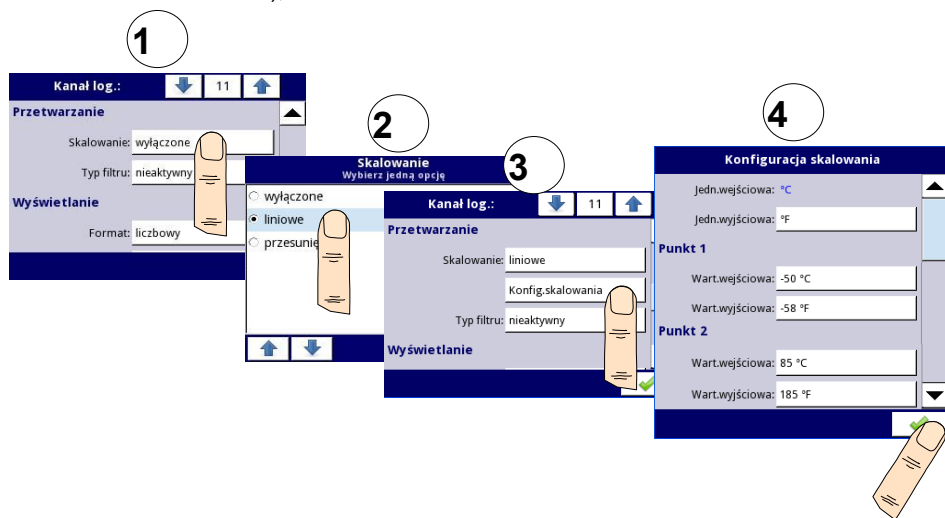

Rys. 7.49. Przykładowa konfiguracja bloku parametrów **Przetwarzanie**

c) **przesunięcie** – po wybraniu tej opcji, pojawia się przycisk:

- **Konfig.skalowania** – funkcja umożliwiająca przesunięcie danej wejściowej o stałą wartość dodatnią lub ujemną. Wyraża się ona wzorem:

$$y = x + \text{przesunięcie}$$

Znajdują się w niej następujące parametry:

- **Jedn.wejściowa** – parametr tylko do odczytu, wyświetlający jednostką źródła kanału logicznego,
- **Wartość dodawana** – definiuje wartość współczynnika **przesunięcie**,

Typ filtru

Parametr **Typ filtru** posiada opcje:

- **nieaktywny** – filtracja wartości wejściowej jest wyłączona,
- **wygladzanie** – włącza filtr wygładzający, wyrażający się wzorem:

$$Y_n = X_n \cdot \left(1 - e^{\frac{-0,1 \text{ sek.}}{w}}\right) + Y_{n-1} \cdot e^{\frac{-0,1 \text{ sek.}}{w}}$$

gdzie:

n – próbka, gdzie $n=1, 2, 3 \dots$,

Y_n – wartość wyjściowa dla n -tej próbki,

Y_{n-1} – wartość wyjściowa dla $n-1$ próbki,

X_n – wartość wejściowa dla n -tej próbki

w – stała czasowa podawana w sekundach, współczynnik filtru ustawiany przez

użytkownika (możliwość ustawiania wartości ≥ 0 , przy czym dla wartości **0** filtr jest wyłączony),

0,1 sek. - czas próbkowania,

Po wybraniu opcji **wygładzanie** parametru **Typ filtru** w menu pojawia się dodatkowy parametr **Konfiguracja filtru**, po naciśnięciu którego użytkownik ma możliwość ustawienia współczynnika filtru: **stała czasowa** (patrz współczynnik **w** w powyższym wzorze).

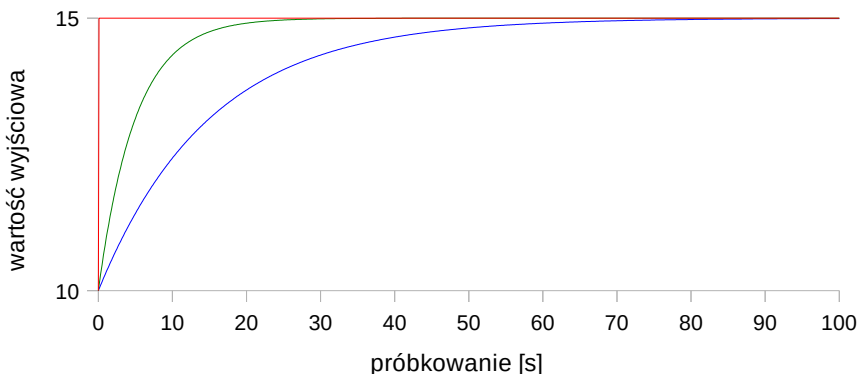

Rys. 7.52 Przykładowy przebieg sygnału wejściowego (wykres czerwony) oraz sygnał przetworzony dla $w=5$ (wykres zielony) i $w=15$ (wykres niebieski)

- **detekcja szczytów** – funkcja pozwalająca na detekcję i wizualizację wartości szczytowych sygnału mierzonego. Wykrycie wartości szczytowej następuje w przypadku gdy wartość sygnału mierzonego wzrośnie a następnie zmaleje (lub na odwrót) o wartość co najmniej równą tej podanej przez użytkownika. Wykryta wartość szczytowa jest następnie wyświetlana przez okres czasu podany przez użytkownika. Jeżeli w trakcie wyświetlania wartości szczytowej wykryty zostanie nowy szczyt, to wartość wyświetlana zostanie uaktualniona i rozpocznie się nowy okres wyświetlania o tej samej długości. Po zakończeniu okresu wyświetlania lub w przypadku niewykrycia szczytu urządzenie wyświetla bieżącą wartość pomiaru (patrz **Rys. 7.53**). Po wybraniu tej opcji, pojawi się przycisk **Konfig.filtru**, który zawiera parametry konfiguracyjne tego filtru:
 - **Tryb** – pozwala wybrać tryb pracy filtru,
 - **szczyty** – funkcja wykrywa wartości maksymalne w wybranym kanale,
 - **doliny** – funkcja wykrywa wartości minimalne w wybranym kanale,
 - **Wartość** – poziom sygnału wejściowego o jaki musi on zmaleć lub wzrosnąć, aby została wykryta wartość szczytowa,
 - **Czas podtrzymania** – czas jaki zostanie podtrzymana wykryta wartość szczytowa, pod warunkiem, że nie zostanie wykryta nowa lub nie zostanie skasowana,
 - **Tryb resetu** – włącza i wyłącza możliwość resetowania wykrytej wartości szczytowej,
 - **nieaktywny** – reset wartości szczytowej nie jest aktywny,
 - **z kanału logicznego** – pozwala wybrać kanał logiczny w którym wartość większa od zera będzie resetować wykryte szczyty,

- **Źródło resetu** – zawiera listę kanałów, z której wybrany będzie źródłem resetu wykrytej wartości szczytowej,

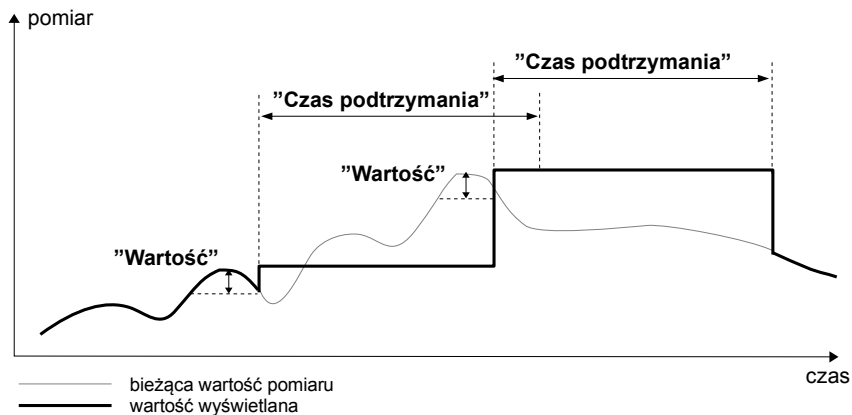

Rys. 7.53. Sposób detekcji wartości szczytowych

Zaokrąglanie

Zaokrągla wartości liczbowe zgodnie z ustawieniem parametru **Precyzja**.

Parametr **Zaokrąglanie** posiada opcje:

- **nieaktywny** – zaokrąglanie liczb nie jest aktywne. Wartości liczbowe przechowywane są z maksymalną precyzją. Jedynie ich wyświetlanie jest dostosowane do ustawień parametru **Precyzja**,
- **standardowe** – wartości liczbowe zaokrąglane są w dół, gdy cyfry na najmniej ważnej pozycji są z przedziału <0, 4>, a zaokrąglane w górę, gdy cyfry na najmniej ważnej pozycji są z przedziału <5, 9>.
- **w dół** – wartości liczbowe zaokrąglane są zawsze w dół,
- **w górę** – wartości liczbowe zaokrąglane są zawsze w górę,

Przykłady działania funkcji **Zaokrąglanie**:

Wartość wejściową funkcji **Zaokrąglanie** wynosi **3.456789**. W **Tab. 7.3** przedstawiono wyniki wszystkich dostępnych rodzajów zaokrągleń (poziomo) dla wszystkich wartości parametru **Precyzja** (pionowo).

	0	0.0	0.00	0.000	0.0000
standardowe	3	3.5	3.46	3.457	3.4568
w dół	3	3.4	3.45	3.456	3.4567
w górę	4	3.5	3.46	3.457	3.4568

*Tab. 7.3 Przykłady działania funkcji **Zaokrąglanie***

Blok parametrów **Wyświetlanie**.

Do stałych parametrów bloku **Wyświetlanie** należy:

- **Format** – formaty danych kanału logicznego:
 - **liczbowy** – wyświetla wartość kanału logicznego w postaci liczby,
 - **dwustanowy** – pozwala aby kanał logiczny znajdował się w jednym z dwóch stanów, przy czym stan wyłączenie wyświetlany jest dla wartości ≤ 0 , a stan włączenia wyświetlany jest dla wartości > 0 ,
 - **czasowy** – umożliwia wyświetlanie wartości w kanale logicznym w postaci czasu. Kanał logiczny w tym formacie, będzie zawsze traktował swoją wartość jako liczbę sekund na podstawie których będzie obliczana i wyświetlana wartość zgodnie z parametrem **Wzorzec**.
- **Wzorzec czasu** – występuje tylko dla parametru **Format** ustawionego jako **czasowy**; pozwala użytkownikowi na zdefiniowanie wzorca czasowego zgodnie z własnym uznaniem, z uwzględnieniem faktu iż większe jednostki nie mogą znajdować się za mniejszymi, a różne jednostki muszą zostać rozdzielone znakiem dwukropka. Dozwolone jest tworzenie jednostek o dowolnej liczbie cyfr. Wpisanie niedozwolonego wzorca sprawi, że zostanie on poprawiony na domyślny.
- **Precyzja** – parametr ten występuje gdy **Format** ustawiony jest jako **liczbowy** lub **czasowy** i określa z jaką precyzją ma być wyświetlana wartość wyjściowa (patrz **Rys. 7.55**),
- **Tekst stanu wyłączenia** – występuje gdy **Format** ustawiony jest jako **dwustanowy**, przy pomocy tego parametru wartość wyjściowa ≤ 0 jest zastępowana tekstem zdefiniowanym przez użytkownika, domyślnie występuje tekst **OFF**.

- **Tekst stanu załączenia** – występuje gdy **Format** ustawiony jest jako **dwustanowy**, przy pomocy tego parametru wartość wejściowa **> 0** jest zastępowana tekstem zdefiniowanym przez użytkownika, domyślnie występuje tekst **ON**.

Tekst stanu wyłączenia i załączenia może mieć postać:

- tekst z czarną czcionką np. ALARM, off, OK,
 - tekst z użyciem cyfr i znaków specjalnych np: ALARM_#12
 - tekst z użyciem kolorów czcionki lub/i koloru tła np: **OFF ON**
 - bez tekstu, wyłącznie kolory – szerokość prostokąta wyświetlanego koloru definiujemy za pomocą przycisku **Spacja** (pusty ciąg znaków), a kolor za pomocą koloru tła np:
- **Cyfry** – parametr ten występuje gdy **Format** ustawiony jest jako **liczbowy** lub **czasowy**; umożliwia wybór części liczby reprezentującej wartość kanału logicznego, która ma zostać wyświetlona na ekranie,

Przykład liczby reprezentującej wartość kanału logicznego dla formatu liczbowego:

1	2	5	6	2	8	0	2	2	1	5	8	6	4	.	8	7	3
część 1 z 3				część 2 z 3				część 3 z 3									
						część 1 z 2				część 2 z 2							
										wszystkie cyfry (ograniczone możliwością wyświetlania maksymalnie 5 cyfr plus przecinek na ekranie)							

- W parametrze **Cyfry** dostępne są opcje:
 - **wszystkie cyfry** – brak wyodrębnienia części liczby reprezentującej wartość kanału logicznego, która ma zostać wyświetlona na ekranie; przy tej opcji liczba ograniczona jest jedynie możliwością wyświetlania na ekranie urządzenia;
 - **część 1 z 2** – wyodrębnienie starszej części liczby reprezentującej wartość kanału logicznego, która ma zostać wyświetlona na ekranie,
 - **część 2 z 2** – wyodrębnienie młodszej części liczby reprezentującej wartość kanału logicznego, która ma zostać wyświetlona na ekranie,
 - **część 1 z 3** – wyodrębnienie starszej części liczby reprezentującej wartość kanału logicznego, która ma zostać wyświetlona na ekranie,
 - **część 2 z 3** – wyodrębnienie środkowej części liczby reprezentującej wartość kanału logicznego, która ma zostać wyświetlona na ekranie,
 - **część 3 z 3** – wyodrębnienie młodszej części liczby reprezentującej wartość kanału logicznego, która ma zostać wyświetlona na ekranie,



Wszystkie kanały (2 lub 3) korzystające z opcji wyświetlania poszczególnej części danej liczby, muszą mieć ustawioną taką samą precyzję wyświetlania.

Dla formatu czasowego, w kanale wyświetlanych może być do 6 cyfr, trzech znaków specjalnych (dwukropki, kropka), jednakże nie więcej niż osiem znaków oraz minus. Na podstawie parametru **Cyfry** oraz **Precyzja**, urządzenie będzie wyświetlało czas począwszy od najmłodszej jednostki z zachowaniem wszelkich zastrzeżeń, patrz **Rys. 7.54**.

Znak minus jest wyświetlany tylko przed najstarszą jednostką wybraną w parametrze **Wzorzec czasu**. Gdy ta jednostka nie jest wyświetlana w kanale logicznym, znak minus również się nie pojawi, a wartość tego kanału będzie traktowana jak wartość dodatnia.

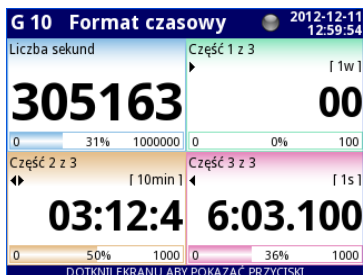

Rys. 7.54. Przykładowy widok kanałów logicznych w **Formacie czasowym**, z **precyzją 0.000** oraz o **standardowym Wzorcu czasu** [ww:dd:hh:mm:ss].

- **Wartość dolna wykresu** – wartość zakresu dolnego dla wykresów, słupków, wskazówek oraz wskaźników procentowych (patrz **Rys. 7.55**),
- **Wartość górna wykresu** – wartość zakresu górnego dla wykresów, słupków, wskazówek oraz wskaźników procentowych (patrz **Rys. 7.55**),

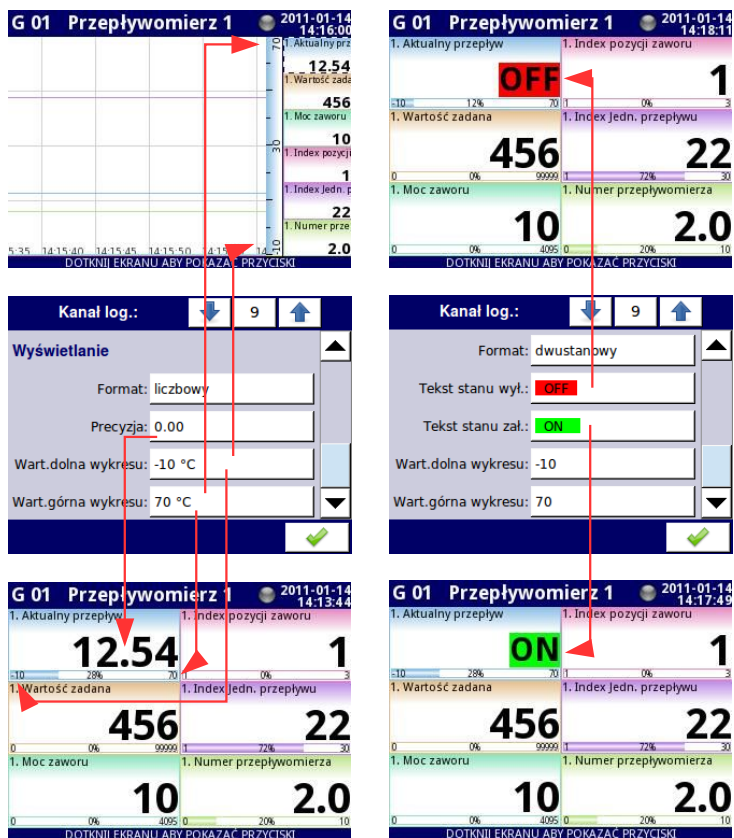

Rys. 7.55. Menu kanału wejściowego – dwa różne widoki parametrów **Wyświetlanie**.

Aby obliczyć wartość procentową jaką wyświetli urządzenie we wskaźniku procentowym, wykorzystuje się wzór:

$$R = \frac{V - Lo}{Hi - Lo} \cdot 100\%$$

gdzie:

- R – wynik wyświetlany w procentach
- V – wartość w kanale logicznym
- Lo – dolna wartość wykresu w kanale logicznym
- Hi – górna wartość wykresu w kanale logicznym

- **Podświetlenie kanału** – blok parametrów służących do zmiany koloru czcionki, wyświetlanego tła i jego trybu w kanale logicznym. Można w nim ustawić do 3 różnych wariantów podświetlenia, w zależności od wagi występującego zdarzenia, które ma w tym kanale wyzwolić podświetlenie.

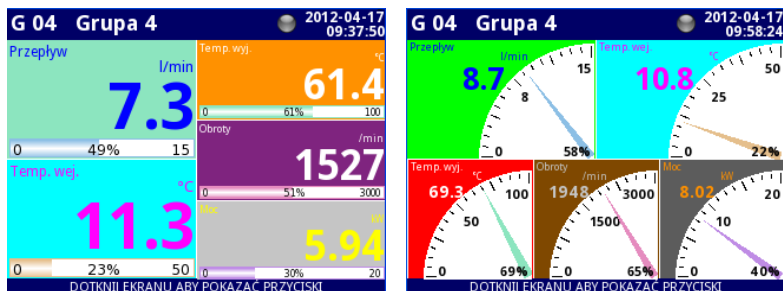

Rys. 7.56 Przykładowe podświetlenia kanałów logicznych

W bloku **Podświetlenie kanału** występują następujące parametry:

- **Tryb podświetlenia** – służy do wyboru sposobu podświetlenia. Możliwe jest wybranie opcji: nieaktywny, stały, pulsujący,
- **Okres** – pojawia się gdy parametr **Tryb podświetlenia** zostanie ustawiony na **pulsujący**. Określa okres pulsowania podświetlenia,
- **Czas podtrzymania** – minimalny czas w jakim będzie aktywny wybrany wariant podświetlenia, nawet gdy w tym czasie zaniknie sygnał wyzwalający, Należy jednak zwrócić uwagę na hierarchię. Jeśli wyzwolony będzie wariant o wyższym numerze, to nawet jeśli jego czas podtrzymania nie upłynie, a pojawi się wyzwolenie dla wariantu o niższym numerze, zostanie wyświetlony ten ostatni,
- **Źródło wyzwolenia** – za pomocą tego parametru wybierany jest kanał logiczny będący źródłem wyzwolenia podświetlenia kanału. Gdy w kanale źródłowym występuje wartość ≤ 0 to podświetlenie jest nieaktywne, gdy wartość ta jest > 0 to podświetlenie jest aktywne,
- **Stan dla alarmu** – ustala sposób reakcji podświetlenia na stan alarmowy tzn. **Err**, **Hi** lub **Lo** pojawiającym się w kanale logicznym wybranym w parametrze **Źródło wyzwolenia**:
 - **brak wyzwolenia** – wybrany wariant podświetlenia nie będzie aktywny podczas stanu alarmowego,
 - **wyzwolenie wymuszone** – wybrany wariant podświetlenia będzie aktywny podczas stanu alarmowego,
- **Kolor** – ustala kolor tła kanału oraz czcionki podczas podświetlenia (patrz **Rys. 7.57**),

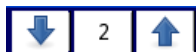

Za pomocą strzałek umieszczonych w prawym górnym rogu ekranu, wybierany jest wariant podświetlenia, który ma być skonfigurowany. Środkowy przycisk pozwala na bezpośredni wybór konkretnego wariantu z listy.

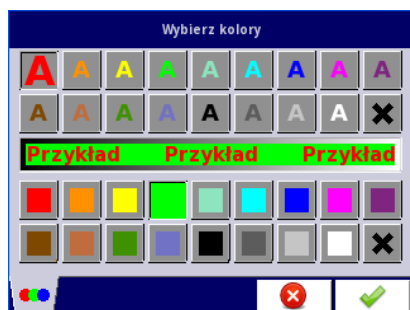

Rys. 7.57 Okno edycji koloru

Uwagi dotyczące wyświetlania:

- Precyzja wyświetlanych danych może być ustawiona w urządzeniu z dowolną dokładnością (do 4-miejsca po przecinku), jednak trzeba pamiętać o tym, że rozdzielczość i dokładność zewnętrznych czujników dołączonych do urządzenia jest skończona i przeważnie nie lepsza niż 0.1%.
- Należy zwrócić uwagę, na hierarchie wariantów podświetleń. Jeżeli będą wyzwolone dwa lub trzy warianty jednocześnie, wyświetlony zostanie ten o najniższym numerze.
- Skala czasu jest wspólna dla całej **Grupy** i może być ustawiona w menu **Grupy** (patrz **Rozdz. 7.13. GRUPY**).

Przykładowe konfiguracje Podświetlenia kanału.Przykład 1:Treść zadania:

Zadanie polega na zobrazowaniu użytkownikowi za pomocą pulsującego podświetlenia kanału alarmującego o tym, że zmierzona wartość prądu pobieranego przez odbiornik wyszła poza wybrany przez niego zakres.

Rozwiązanie:

Po skonfigurowaniu urządzenia, oraz jego podłączeniu do przyrządów pomiarowych przystępujemy do ustawiania podświetlenia.

Do wykonania zadania, potrzebne będą skonfigurowane 4 kanały logiczne oraz przekaźnik wirtualny:

- a) Kanał w którym mierzymy pobór prądu przez odbiornik.
- b) Kanał z nastawą górnego progu alarmowego.
- c) Kanał z nastawą dolnego progu alarmowego.
- d) Kanał w którym użytkownik będzie informowany o stanie alarmu.
- e) Przekaznik wirtualny, określający w której chwili czasu ma aktywować się alarm.

Kanał logiczny 1: Pomiar poboru prądu:

- w parametr **Nazwa** wpisujemy **Wartość prądu**,
- parametr **Tryb** ustawiamy jako **Wejście sprzętowe**,
- parametr **Źródło** ustawiamy jako **Wej.A1 : Prądowe**,
- parametr **Precyzja** ustawiamy jako **0.00**,
- w parametr **Wart.dolna wykresu** wpisujemy **0**,
- w parametr **Wart.górna wykresu** wpisujemy **22**,
- pozostałe parametry pozostawiamy w ustawieniach domyślnych,

Kanał logiczny 2: Nastawa górnego progu alarmowego:

- w parametr **Nazwa** wpisujemy **Próg górny**,
- parametr **Tryb** ustawiamy jako **Wartość zadana**,
- parametr **Przycisk edycji** ustawiamy jako **aktywny**,
- w parametr **Jednostka** wpisujemy **mA**,
- parametr **Precyzja** ustawiamy jako **0.00**,
- w parametr **Wart.dolna wykresu** wpisujemy **0**,
- w parametr **Wart.górna wykresu** wpisujemy **22**,
- pozostałe parametry pozostawiamy w ustawieniach domyślnych,

Kanał logiczny 3: Nastawa dolnego progu alarmowego:

- w parametr **Nazwa** wpisujemy **Próg dolny**,
- parametr **Tryb** ustawiamy jako **Wartość zadana**,
- parametr **Przycisk edycji** ustawiamy jako **aktywny**,
- w parametr **Jednostka** wpisujemy **mA**,
- parametr **Precyzja** ustawiamy jako **0.00**,
- w parametr **Wart.dolna wykresu** wpisujemy **0**,
- w parametr **Wart.górna wykresu** wpisujemy **22**,
- pozostałe parametry pozostawiamy w ustawieniach domyślnych,

Kanał logiczny 4: Wyświetlanie stanu alarmowego:

- w parametr **Nazwa** wpisujemy **Stan alarmu**,
- parametr **Tryb** ustawiamy jako **Podgląd wyjścia**,
- parametr **Źródło** ustawiamy jako **Wyj.V1 : Przekaznik wirt.**,
- parametr **Format** ustawiamy jako **dwustanowy**,
- w parametr **Tekst stanu wył.** wpisujemy **Brak alarmu**,
- w parametr **Tekst stanu zał.** wpisujemy **ALARM**,
- parametr **Wart.dolna wykresu** wpisujemy **0**,
- w parametr **Wart.górna wykresu** wpisujemy **22**,
- dla podmenu **Podświetlenie kanału**:
 - ustawiamy **Kolor podświetlenia** na wartości **1**,
 - parametr **Tryb podświetlenia** ustawiamy jako **pulsujący**,
 - w parametr **Okres** wpisujemy **1**,
 - w parametr **Czas podtrzymania** wpisujemy **3**,
 - parametr **Wyzwalanie** ustawiamy na kanał logiczny, który aktualnie konfigurujemy (w naszym przykładzie będzie to kanał logiczny nr 4 o nazwie **Stan alarmu**),
 - parametr **Poziomy dla alarmu** ustawiamy jako **brak wyzwolenia**,
 - przechodzimy do parametru **Kolor** i wybieramy ustawienia koloru czcionki nazwy kanału (u góry ekranu) oraz tła kanału (u dołu ekranu),
 - dla **Koloru podświetlenia 2** oraz **3**, **Tryb podświetlenia** ustawiamy jako **nieaktywny**,

Przekaznik wirtualny V1: Wyznaczenie chwil aktywacji alarmu:

- parametr **Tryb** ustawiamy jako **Poza zakresem**,
- parametr **Źródło** ustawiamy jako kanał logiczny, nazwany **Wartość prądu**,
- parametr **Stan alarmowy** ustawiamy jako **załączony**,
- parametr **Tryb progów** ustawiamy jako **Kanał**,
- parametr **Niższy próg** ustawiamy jako kanał, który skonfigurowaliśmy pod nazwą **Próg górny**,
- parametr **Wyższy próg** ustawiamy jako kanał, który skonfigurowaliśmy pod nazwą **Próg dolny**,
- pozostałe parametry pozostawiamy w ustawieniach domyślnych,

Przykład 2:

Treść zadania:

Zadanie polega na zakomunikowaniu użytkownikowi o stanie temperatury oraz podświetleniu kanału wyświetlającego temperaturę w zależności w jakim przedziale się ona znajduje.

Rozwiązanie:

Po skonfigurowaniu urządzenia, oraz jego podłączeniu do przyrządów pomiarowych przystępujemy do ustawiania podświetlenia.

Do wykonania zadania, potrzebne będzie skonfigurowanych 7 kanałów logicznych:

- a) Kanał z nastawą pierwszego proggu.
- b) Kanał z nastawą drugiego proggu.
- c) Kanał z nastawą trzeciego proggu.
- d) Kanał dzięki któremu będziemy wiedzieć w której chwili czasu ma pojawić się pierwszy alarm.
- e) Kanał dzięki któremu będziemy wiedzieć w której chwili czasu ma pojawić się drugi alarm.
- f) Kanał dzięki któremu będziemy wiedzieć w której chwili czasu ma pojawić się trzeci alarm.
- g) Kanał w którym mierzymy temperaturę, oraz wyświetlane będą stany alarmowe.

Kanał logiczny 1: Nastawa pierwszego proggu alarmowego:

- w parametr **Nazwa** wpisujemy **Pierwszy próg**,
- parametr **Tryb** ustawiamy jako **Wartość zadana**,
- parametr **Przycisk edycji** ustawiamy jako **aktywny**,
- w parametr **Jednostka** wpisujemy **°C**,
- parametr **Precyzja** ustawiamy jako **0.0**,
- w parametr **Wart.dolna wykresu** wpisujemy **-50**,
- w parametr **Wart.górna wykresu** wpisujemy **85**,
- pozostałe parametry pozostawiamy w ustawieniach domyślnych,

Kanał logiczny 2: Nastawa drugiego proggu alarmowego:

- w parametr **Nazwa** wpisujemy **Drugi próg**,
- parametr **Tryb** ustawiamy jako **Wartość zadana**,
- parametr **Przycisk edycji** ustawiamy jako **aktywny**,
- w parametr **Jednostka** wpisujemy **°C**,
- parametr **Precyzja** ustawiamy jako **0.0**,
- w parametr **Wart.dolna wykresu** wpisujemy **-50**,
- w parametr **Wart.górna wykresu** wpisujemy **85**,
- pozostałe parametry pozostawiamy w ustawieniach domyślnych,

Kanał logiczny 3: Nastawa trzeciego proggu alarmowego:

- w parametr **Nazwa** wpisujemy **Trzeci próg**,
- parametr **Tryb** ustawiamy jako **Wartość zadana**,
- parametr **Przycisk edycji** ustawiamy jako **aktywny**,
- w parametr **Jednostka** wpisujemy **°C**,
- parametr **Precyzja** ustawiamy jako **0.0**,
- w parametr **Wart.dolna wykresu** wpisujemy **-50**,
- w parametr **Wart.górna wykresu** wpisujemy **85**,
- pozostałe parametry pozostawiamy w ustawieniach domyślnych,

Kanał logiczny 4: Obliczanie chwili czasu aktywacji pierwszego alarmu:

- w parametr **Nazwa** wpisujemy **Pomiary – 1 próg**,
- parametr **Tryb** ustawiamy jako **Funkcja matematyczna**,
- dla podmenu **Funkcja**:

- parametr **Funkcja** ustawiamy jako **X – Y**,
 - parametr **Źródło X** ustawiamy jako kanał logiczny, w którym jest widoczny pomiar temperatury,
 - parametr **Tryb źródła** ustawiamy jako **kanał**,
 - parametr **Źródło Y** ustawiamy jako kanał, który skonfigurowaliśmy pod nazwą **Pierwszy próg**,
- parametr **Precyzja** ustawiamy jako **0.0**,
- w parametr **Wart.dolna wykresu** wpisujemy **-50**,
- w parametr **Wart.górna wykresu** wpisujemy **85**,
- pozostałe parametry pozostawiamy w ustawieniach domyślnych,
- Kanał logiczny 5: Obliczanie chwili czasu aktywacji drugiego alarmu:
- w parametr **Nazwa** wpisujemy **Pomiar – 2 próg**,
 - parametr **Tryb** ustawiamy jako **Funkcja matematyczna**,
 - dla podmenu **Funkcja**:
 - parametr **Funkcja** ustawiamy jako **X – Y**,
 - parametr **Źródło X** ustawiamy jako kanał logiczny, w którym jest widoczny pomiar temperatury,
 - parametr **Tryb źródła Y** ustawiamy jako kanał,
 - parametr **Źródło Y** ustawiamy jako kanał, który skonfigurowaliśmy pod nazwą **Drugi próg**,
 - parametr **Precyzja** ustawiamy jako **0.0**,
 - w parametr **Wart.dolna wykresu** wpisujemy **-50**,
 - w parametr **Wart.górna wykresu** wpisujemy **85**,
 - pozostałe parametry pozostawiamy w ustawieniach domyślnych,
- Kanał logiczny 6: Obliczanie chwili czasu aktywacji trzeciego alarmu:
- w parametr **Nazwa** wpisujemy **Pomiar – 3 próg**,
 - parametr **Tryb** ustawiamy jako **Funkcja matematyczna**,
 - dla podmenu **Funkcja**:
 - parametr **Funkcja** ustawiamy jako **X – Y**,
 - parametr **Źródło X** ustawiamy jako kanał logiczny, w których jest widoczny pomiar temperatury,
 - parametr **Tryb źródła Y** ustawiamy jako **kanał**,
 - parametr **Źródło Y** ustawiamy jako kanał, który skonfigurowaliśmy pod nazwą **Trzeci próg**,
 - parametr **Precyzja** ustawiamy jako **0.0**,
 - w parametr **Wart.dolna wykresu** wpisujemy **-50**,
 - w parametr **Wart.górna wykresu** wpisujemy **85**,
 - pozostałe parametry pozostawiamy w ustawieniach domyślnych,
- Kanał logiczny 7: Pomiar temperatury:
- w parametr **Nazwa** wpisujemy **Temperatura**,
 - parametr **Tryb** ustawiamy jako **Wejście sprzętowe**,
 - parametr **Źródło** ustawiamy jako **Wej.A4 : Temp.konektorów**,
 - parametr **Precyzja** ustawiamy jako **0.0**,
 - w parametr **Wart.dolna wykresu** wpisujemy **-50**,
 - w parametr **Wart.górna wykresu** wpisujemy **85**,
 - dla podmenu **Podświetlenie kanału**:
 - ustawiamy **Kolor podświetlenia** na wartość **1**,
 - parametr **Tryb podświetlenia** ustawiamy jako stały,
 - w parametr **Czas podtrzymania** wpisujemy **5**,
 - parametr **Wyzwalanie** ustawiamy jako kanał, który skonfigurowaliśmy pod nazwą **Pomiar – 3 próg**,

- parametr **Poziom dla alarmu** ustawiamy jako **brak wyzwolenia**,
 - przechodzimy do parametru **Kolor** i wybieramy dowolne ustawienia koloru czcionki nazwy kanału (u góry ekranu) oraz tła kanału (u dołu ekranu),
 - ustawiamy **Kolor podświetlenia** na wartość **2**,
 - parametr **Tryb podświetlenia** ustawiamy jako **pulsujący**,
 - w parametr **Okres** wpisujemy **3**,
 - w parametr **Czas podtrzymania** wpisujemy **3**,
 - parametr **Wyzwalanie** ustawiamy jako kanał, który skonfigurowaliśmy pod nazwą **Pomiar – 2 próg**,
 - parametr **Poziom dla alarmu** ustawiamy jako **brak wyzwolenia**,
 - przechodzimy do parametru **Kolor** i wybieramy dowolne ustawienia koloru czcionki nazwy kanału (u góry ekranu) oraz tła kanału (u dołu ekranu),
 - ustawiamy **Kolor podświetlenia** na wartości **3**,
 - parametr **Tryb podświetlenia** ustawiamy jako **pulsujący**,
 - w parametr **Okres** wpisujemy **1**,
 - w parametr **Czas podtrzymania** wpisujemy **1**,
 - parametr **Wyzwalanie** ustawiamy jako kanał, który skonfigurowaliśmy pod nazwą **Pomiar – 1 próg**,
 - parametr **Poziom dla alarmu** ustawiamy jako **brak wyzwolenia**,
 - przechodzimy do parametru **Kolor** i wybieramy dowolne ustawienia koloru czcionki nazwy kanału (u góry ekranu) oraz tła kanału (u dołu ekranu),
- pozostałe parametry pozostawiamy w ustawieniach domyślnych.

7.9.2. Kanały logiczne – Tryb Wejście sprzętowe

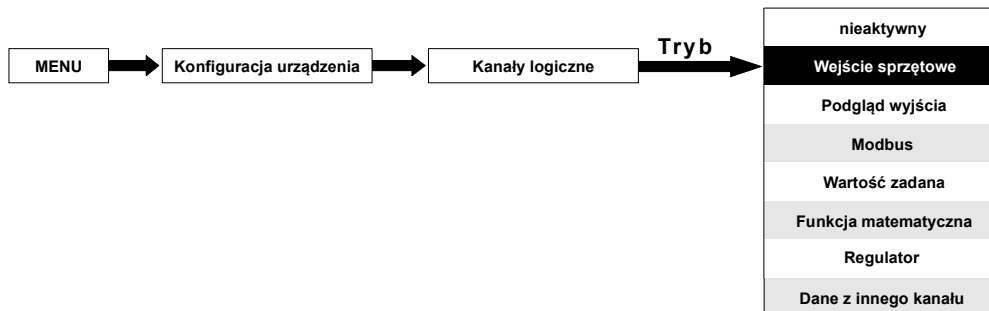

Tryb **Wejście sprzętowe** pozwala użytkownikowi skonfigurować urządzenie w celu odczytu danych pochodzących z zainstalowanych w nim modułów wejściowych, aby wyświetlić je na ekranie, użyć w przeliczeniach w innych kanałach logicznych lub użyć ich jako źródła danych dla wyjścia sterowania dowolnym obiektem.

Do parametrów **Kanału logicznego** w trybie **Wejście sprzętowe** należy:

- **Nazwa** – nadaje nazwę wybranego kanału,
- **Jednostka** – jest powiązana ze źródłem danych kanału; dla wbudowanych modułów pojawia się automatycznie domyślna jednostka,

- **Tryb=Wejście sprzętowe** – w tym parametrze wybierany jest rodzaj źródła danych dla kanału logicznego,
- **Źródło** – ten parametr pozwala wybrać źródło danych dla kanału logicznego z listy dostępnych wejść sprzętowych (patrz poniżej w tym **Rozdz.**),
- przycisk **Konfiguracja źródła** – po naciśnięciu tego przycisku użytkownik może zmienić konfigurację źródła danych, np. zakres pracy (patrz poniżej w tym **Rozdz.**). Innym sposobem zmiany **Konfiguracji źródła** jest przejście do menu **Wejścia wbudowane** (patrz **Rozdz. 7.10. WEJŚCIA WBUDOWANE**),
- blok parametrów **Zatrzaśk** – umożliwia ustawianie funkcji zatrzaśk polegającej na przytrzymaniu ostatniej wartości kanału (omówiono w **Rozdz. 7.9.1. Kanały logiczne – Ustawienia ogólne**),
- blok parametrów **Przetwarzanie** – służy do skalowania i filtrowania danych (omówiono w **Rozdz. 7.9.1 Kanały logiczne – Ustawienia ogólne**),
- blok parametrów **Wyświetlanie** – służy do wyboru sposobu i zakresu wyświetlania danych na ekranie urządzenia (omówiono w **Rozdz. 7.9.1. Kanały logiczne – Ustawienia ogólne**).

Parametr **Źródło** w trybie **Wejście sprzętowe**

Po naciśnięciu przycisku **Źródło** pojawia się lista dostępnych wejść sprzętowych, z której zaznaczona opcja będzie źródłem danych dla tego kanału logicznego. Wygląd przykładowej listy dostępnych wejść sprzętowych dla urządzenia posiadającego jeden moduł I16 - moduł 16 wejść prądowych (patrz **Dodatki 8.2. U16, I16 - MODUŁY POMIAROWE DO POMIARU NAPIĘCIA i PRĄDU**) został przedstawiony na **Rys. 7.58**.

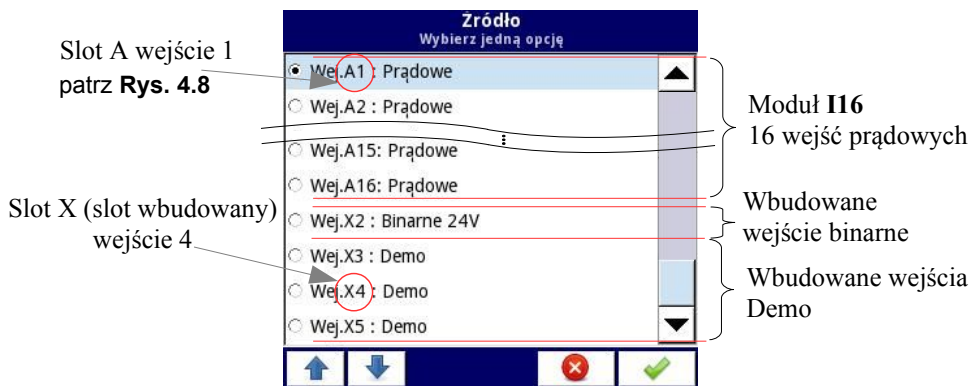

Rys. 7.58. Przykładowe opcje dla **Źródła** w trybie **Wejście sprzętowe**



W urządzeniu występują 2 sposoby konfiguracji źródła wejść sprzętowych:

- Za pomocą przycisku **Konfiguracja źródła** w menu **Kanały logiczne** w trybie **Wejście sprzętowe**,
- Bezpośrednio za pomocą menu **Wejścia wbudowane**,

Źródłem dla trybu **Wejście sprzętowe** mogą być (w kolejności takiej samej jak na liście w urządzeniu – patrz **Rys. 7.58**) :

- a) zamontowane moduły wejściowe w odpowiednich slotach A, B lub C (patrz **Rys. 4.8**) – lista dostępnych aktualnie modułów znajduje się na stronie internetowej producenta

Opis parametrów dla modułów wejściowych został przedstawiony w **Rozdz. 7.10.2. Wejścia wbudowane – Moduły wejściowe.**

Kroki postępowania w celu zmiany **Konfiguracji źródła** dla przykładowych 3 modułów pokazano na **Rys. 7.59**:

- krok (1) – wybór **Źródła** dla kanału w trybie **Wejście sprzętowe**, np.: **Wej.A1: Prądowe** – nacisnąć przycisk **Konfiguracja źródła**,
- krok (2) – nacisnąć na przycisk **Tryb** w celu zmiany zakresu wejścia prądowego,
- krok (3) – wybrać z listy dostępnych opcji żądany zakres – np.: **Prądowy 0-20mA**

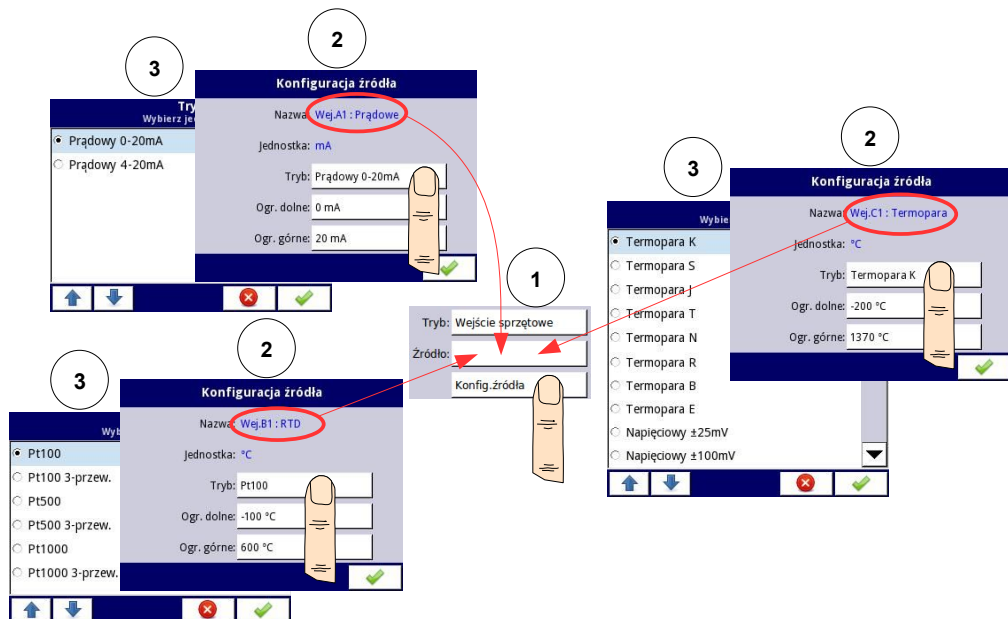

Rys. 7.59. Zmiana konfiguracji źródła dla różnych typów modułów

b) wbudowane wejście binarne oznaczone zawsze jako **Wej.X2: Binarne 24V**

Urządzenie posiada wbudowane wejście binarne. Opis parametrów został przedstawiony w **Rozdz. 7.10.3. Wejścia wbudowane – Wejście binarne Wej.X2: Binarne 24V.**

c) wbudowane wejścia **Demo** o symbolach: **Wej.X3: Demo**, **Wej.X4: Demo**, **Wej.X5: Demo**

Urządzenie posiada wbudowane 3 wejścia symulacyjne **Demo**. Opis parametrów został przedstawiony w **Rozdz. 7.10.4. Wejścia wbudowane – Wejścia Demo o numerach X3, X4, X5.**



Należy pamiętać, że jeżeli wybrane wejście sprzętowe będzie wyświetlane w co najmniej dwóch kanałach, to zmiana parametrów tego wejścia z jednym kanałem, skutkuje zmianą parametrów we wszystkich pozostałych.

7.9.3. Kanały logiczne – Tryb Podgląd wyjścia

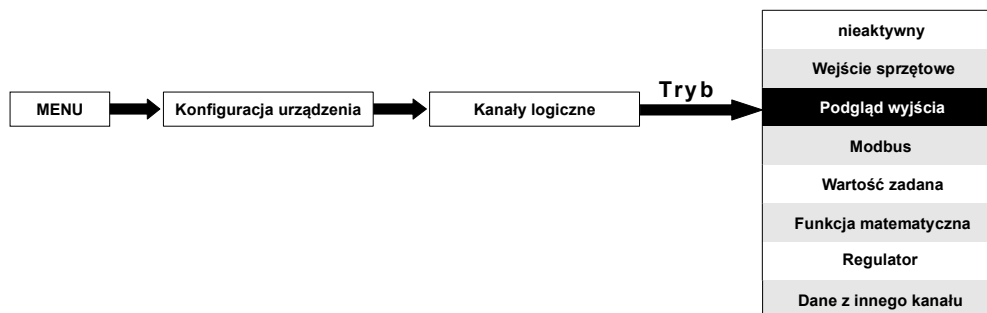

Tryb **Podgląd wyjścia** pozwala użytkownikowi skonfigurować urządzenie w celu odczytu danych pochodzących od zainstalowanych w urządzeniu modułów wyjściowych, aby wyświetlić je na ekranie, użyć odczytane dane w przeliczeniach w innych kanałach logicznych lub użyć tych danych jako źródła danych dla wyjścia do sterowania dowolnym obiektem.

Widok konfiguracji **Kanału logicznego** w trybie **Podgląd wyjścia** przedstawiono na **Rys. 7.60**. Do parametrów **Kanału logicznego** w trybie **Podgląd wyjścia** należy:

- **Nazwa** – nadaje nazwę wybranego kanału,
- **Jednostka** – jest powiązana ze źródłem danych kanału; dla wbudowanych modułów pojawia się automatycznie domyślna jednostka,
- **Tryb=Podgląd wyjścia** – w tym parametrze wybierany jest rodzaj źródła danych dla kanału logicznego,
- **Źródło** – ten parametr pozwala wybrać źródło danych dla kanału logicznego z listy dostępnych wyjść wbudowanych (patrz poniżej w tym **Rozdz.**),
- blok parametrów **Zatrzask** – umożliwia ustawianie funkcji zatrzask polegającej na przytrzymaniu ostatniej wartości kanału (omówiono w **Rozdz. 7.9.1. Kanały logiczne – Ustawienia ogólne**),
- blok parametrów **Przetwarzanie** – służy do skalowania i filtrowania danych (omówiono w **Rozdz. 7.9.1. Kanały logiczne – Ustawienia ogólne**),
- blok parametrów **Wyświetlanie** – służy do wyboru sposobu i zakresu wyświetlania danych na ekranie urządzenia (omówiono w **Rozdz. 7.9.1. Kanały logiczne – Ustawienia ogólne**),

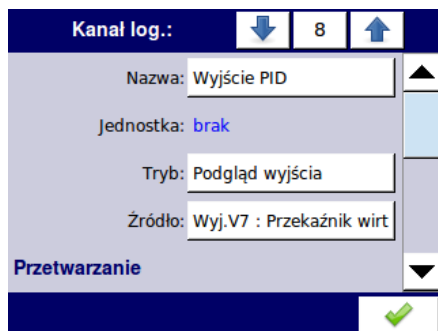

Rys. 7.60. Menu kanału wejściowego – parametry kanału w trybie: **Podgląd wyjścia**.

Parametr **Źródło** w trybie **Podgląd wyjścia**

Po naciśnięciu przycisku **Źródło** pojawia się lista dostępnych wyjść sprzętowych, z której zaznaczona opcja będzie źródłem danych dla tego kanału logicznego. Wygląd przykładowej listy dostępnych wyjść sprzętowych dla urządzenia posiadającego jeden moduł wyjściowy **SR45** - moduł 4 wyjść SSR i 4 wyjść przełącznikowych (patrz **Dołączki 8.5. SR45 – MIESZANE MODUŁY WYJŚĆ PRZEKĄŻNIKOWYCH**) został przedstawiony na **Rys. 7.61**.

Źródłem dla trybu **Podgląd wyjścia** mogą być (w kolejności takiej samej jak na liście w urządzeniu – patrz **Rys. 7.61**):

- zamontowane moduły wyjściowe w odpowiednich slotach A, B lub C (omówienie slotów patrz **Rys. 4.8**) – lista dostępnych aktualnie modułów jest na stronie internetowej producenta; więcej na temat modułów wyjściowych w **Rozdz. 7.11. WYJŚCIA WBUDOWANE**,
- wbudowane **wyjście sygnału dźwiękowego** oznaczone zawsze jako **Wyj.X1: Sygn.dźwiękowy** – więcej na temat **Wyjścia dźwiękowego** w **Rozdz. 7.11. WYJŚCIA WBUDOWANE**,
- wbudowane **Przełączniki wirtualne** oznaczone jako **Wyj. V1 - V16** – więcej na temat **Przełączników wirtualnych** w **Rozdz. 7.11. WYJŚCIA WBUDOWANE**.

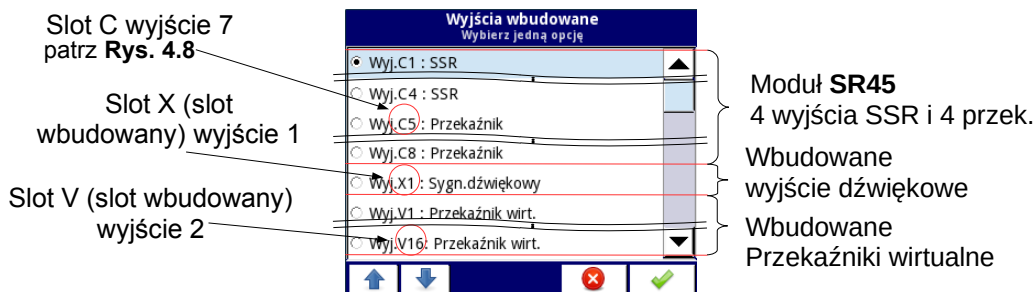

Rys. 7.61. Przykładowe opcje dla **Źródła** w trybie **Podgląd wyjścia**

7.9.4. Kanały logiczne – Tryb Modbus

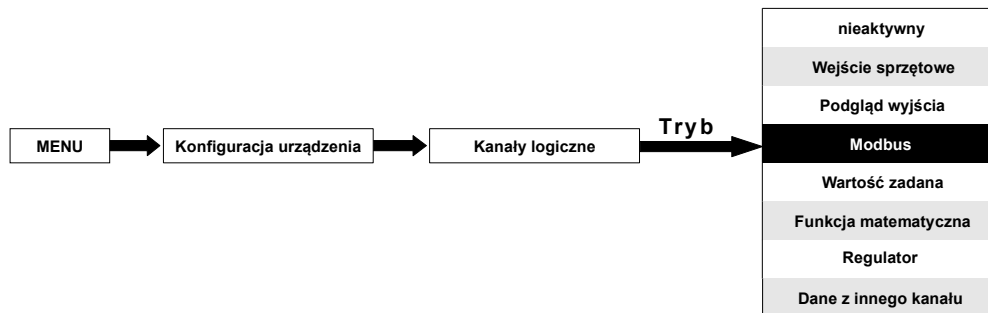

Tryb **Modbus** pozwala skonfigurować kanał logiczny w celu:

- odczytu/zapisu danych z/do kanału logicznego urządzenia **MultiCon CMC-99 Lite** przesyłanych po magistrali RS-485 (Modbus RTU urządzenia **MultiCon CMC-99 Lite** w trybie **SLAVE**) lub po interfejsie ethernetowym (Modbus TCP/IP urządzenia **MultiCon CMC-99 Lite** w trybie **SLAVE**),

Dane zapisane w kanale logicznym w trybie Modbus mogą być wyświetlane na ekranie, wykorzystane do przeliczeń w innych kanałach logicznych lub posłużyć jako źródło danych dla wyjścia do sterowania dowolnym obiektem.

Kanał log.: 1

Nazwa: Grzałka zewnętrzna

Jednostka: kW

Tryb: Modbus

Port: MB1 RTU (SLAVE) ← Port MB1 w trybie SLAVE dla tego portu

Wej. urządzenia: 200h Kan.log. 1 ← Nr kanału wejściowego: '1', Rejestr HOLDING: '200h'

Rys. 7.62. Parametry Kanału wejściowego w trybie Modbus

Do parametrów **Kanału logicznego** w trybie **Modbus** należą (patrz **Rys. 7.62**):

- **Nazwa** – nadaje nazwę wybranego kanału,
- **Jednostka** – w celu utworzenia jednostki użyj parametru **Skalowanie** w bloku parametrów Przetwarzanie (omówiono w **Rozdz. 7.9.1. Kanały logiczne – Ustawienia ogólne**),
- **Tryb=Modbus** – w tym parametrze wybierany jest rodzaj źródła danych dla kanału logicznego,
- **Port** – parametr pozwalający wybrać z listy port Modbus. Urządzenie **MultiCon CMC-99 Lite** posiada jeden port RS-485.
- **Wejście urządzenia**
 - dla trybu **Modbus SLAVE** (patrz **Rozdz. 7.14.2. Modbus – Tryb SLAVE**) przy parametrze **Wejście urządzenia** wyświetlana jest informacja o numerze kanału logicznego oraz o numerze rejestru przypisanym do tego kanału,
- **Przywracanie wartości** – parametr ten występuje tylko w trybie **Modbus SLAVE**

i oznacza, że ostatnio wpisana do tego kanału wartość zostanie przywrócona po ponownym uruchomieniu urządzenia. Zapamiętywanie nowej wartości następuje nie częściej niż co 30 minut i przy bezpiecznym wyłączeniu urządzenia.

- blok parametrów **Zatrask** – umożliwia ustawianie funkcji zatrask polegającej na przytrzymaniu ostatniej wartości kanału (omówiono w **Rozdz. 7.9.1. Kanały logiczne – Ustawienia ogólne**),
- blok parametrów **Przetwarzanie** – służy do skalowania i filtrowania danych (omówiono w **Rozdz. 7.9.1. Kanały logiczne – Ustawienia ogólne**),
- blok parametrów **Wyświetlanie** – służy do wyboru sposobu i zakresu wyświetlania danych na ekranie urządzenia (omówiono w **Rozdz. 7.9.1. Kanały logiczne – Ustawienia ogólne**),

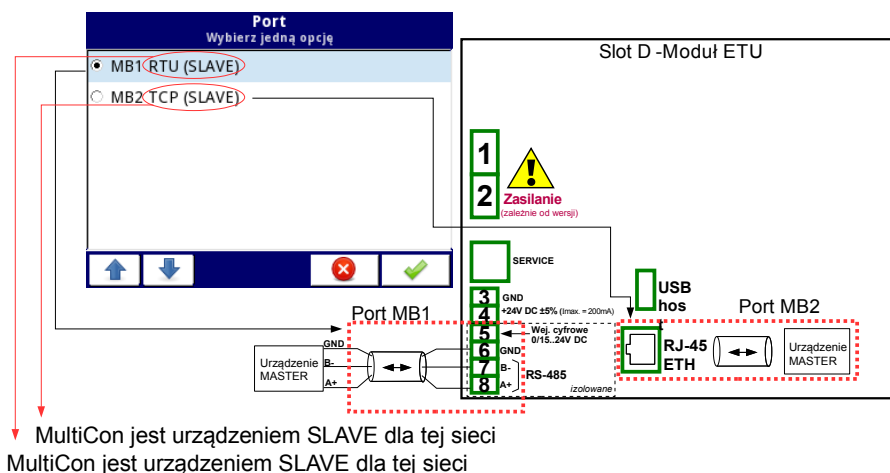

Rys. 7.63. Przykładowe podłączenie urządzenia **MultiCon CMC-99 Lite** w sieci z podglądem skonfigurowanych portów Modbus

Aby dowiedzieć się więcej o protokole **Modbus** zaimplementowanym w **MultiCon CMC-99 Lite** zobacz **Rozdział 7.14. MODBUS**.

7.9.5. Kanały logiczne – Tryb Wartość zadana

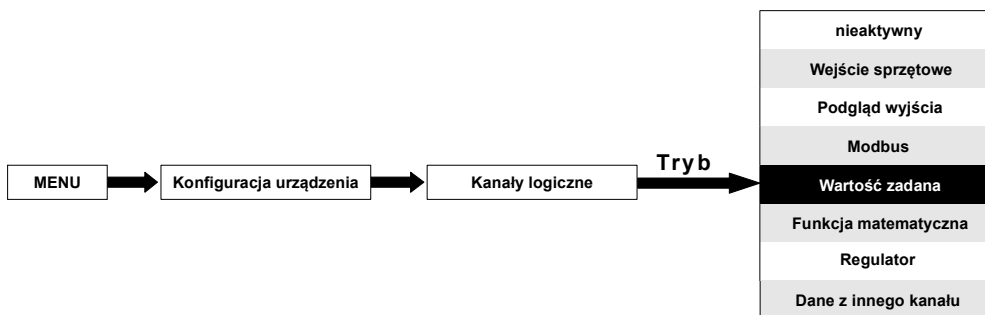

W trybie **Wartość zadana** użytkownik definiuje wartość stałą, którą może wyświetlić na ekranie urządzenia, użyć do przeliczeń w innych kanałach logicznych (np w funkcji matematycznej, regulatorze itp.) lub jako źródła danych dla wyjścia do sterowania dowolnym obiektem.

Do parametrów **Kanału logicznego** w trybie **Wartość zadana** należy:

- **Nazwa** – nadaje nazwę wybranego kanału,
- **Tryb=Wartość zadana** – w tym parametrze wybierany jest rodzaj źródła danych dla kanału logicznego,
- **Jednostka** – aby zmienić jednostkę wciśnij przycisk obok tej etykiety , a następnie wpisz dowolną jednostkę,
- **Wartość zadana** – parametr widoczny tylko w przypadku ustawienia parametru **Przycisk edycji** na opcji **nieaktywny**; po naciśnięciu przycisku obok etykiety **Wartość zadana** pojawia się okno edycji wartości liczbowej (patrz **Rys. 7.6**), w którym możemy wprowadzić odpowiednią stałą wartość liczbową, ta wartość będzie źródłem danych dla tego kanału logicznego,
- **Przycisk edycji** – parametr ten umożliwia aktywowanie przycisku w panelu danych (patrz **Rys. 7.65**), posiada dwie opcje:
 - **nieaktywny** – w tym przypadku źródłem danych kanału logicznego będzie wartość ustawiona w parametrze **Wartość zadana** (patrz **Rys. 7.66**),
 - **aktywny** – w tym przypadku, źródłem danych dla kanału logicznego będzie wartość ustawiana w oknie edycji wartości liczbowej na przycisku widocznym w **Panelu danych**, lecz wartością początkową dla przycisku, jest liczba wpisana w parametrze **Wartość zadana**, przed zmianą opcji **Przycisku edycji** na **aktywny**,
- **Tryb przycisku** – parametr widoczny tylko w przypadku ustawienia parametru **Przycisk edycji** na opcji **aktywny**, a parametru **Format** w bloku **Wyświetlanie** na opcji **dwustanowy**, posiada dwie opcje:
 - **bistabilny** – naciśnięcie oraz puszczenie przycisku powoduje trwałą zmianę jego stanu,
 - **monostabilny** – naciśnięcie oraz puszczenie powoduje, że przycisk na 0,1 sekundy przełącza się ze stanu wyłączonego do włączonego, a następnie powraca do stanu wyłączonego,
- blok parametrów **Zatrask** – umożliwia ustawianie funkcji zatrask polegającej na przytrzymaniu ostatniej wartości kanału (patrz **Rozdz. 7.9.1. Kanały logiczne – Ustawienia ogólne**),
- blok parametrów **Wyświetlanie** – służy do wyboru sposobu i zakresu wyświetlania danych na ekranie urządzenia (patrz **Rozdz. 7.9.1. Kanały logiczne – Ustawienia ogólne**),

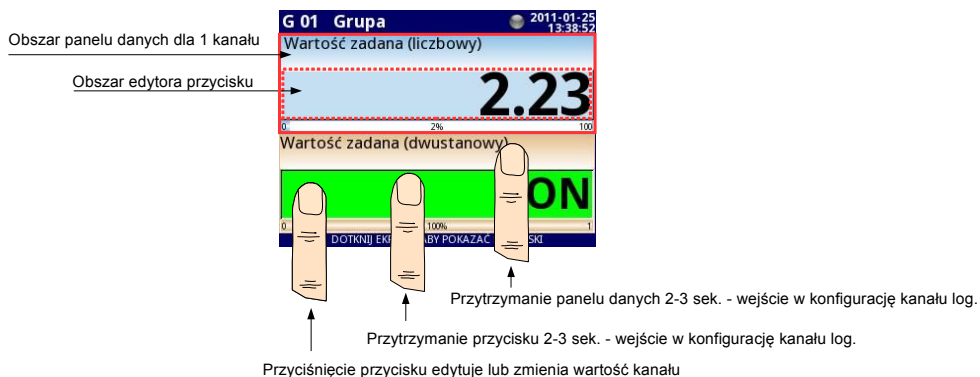
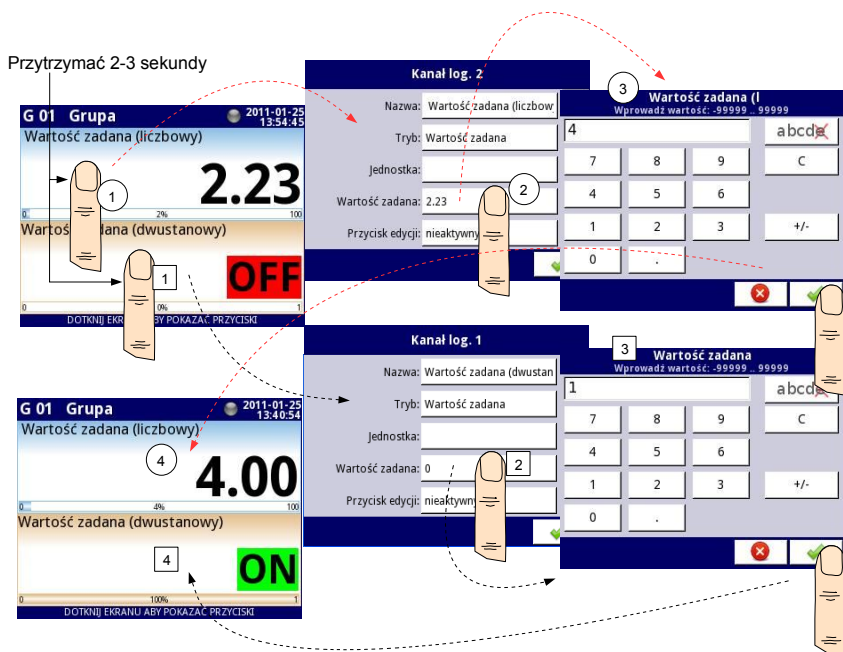
Rys. 7.65. Panel danych dla kanału logicznego w trybie **Wartość zadana**Rys. 7.66. Ustawianie wartości dla kanału logicznego w trybie **Wartość zadana** przy nieaktywnym przycisku w panelu danych

Zasada działania przycisku w panelu danych

Działanie przycisku w panelu danych uzależnione jest od parametrów bloku **Zatrzaśk** (opis bloku parametrów **Zatrzaśk** znajduje się w **Rozdz. 7.9.1. Kanały logiczne – Ustawienia ogólne**) oraz od parametru **Format** w bloku parametrów **Wyświetlanie** (opis bloku parametrów **Wyświetlanie** znajduje się w **Rozdz. 7.9.1. Kanały logiczne – Ustawienia ogólne**).

a) dla wyłączonej funkcji zatrask (patrz Rys. 7.67)

Dla formatu:

- **liczbowy** i **czasowy** – po naciśnięciu przycisku pojawia się okno edycji wartości liczbowej (patrz Rys. 7.6), w której wpisana wartość będzie źródłem danych dla tego kanału,
- **dwustanowy** – naciskanie na przycisk powoduje przełączanie się między stanami ('0' i '1') wyświetlanymi w panelu danych zgodnie z tekstem stanów ustawionych w parametrach **Tekst stanu wyłączenia** (wartość kanału '0') i **Tekst stanu załączenia** (wartość kanału '1') w bloku parametrów **Wyświetlanie**,

b) dla włączonej funkcji zatrask,

Dla formatu:

- **liczbowy** i **czasowy** – po naciśnięciu przycisku pojawia się okno edycji wartości liczbowej (patrz Rys. 7.6), w której nowa wpisana wartość nie jest już źródłem danych dla tego kanału lecz wartość zapamiętana w czasie aktywacji funkcji zatrask. W oknie edycji wartości liczbowej tego przycisku widnieje nadal nowa wpisana wartość, która może zostać źródłem danych dla tego kanału po wyłączeniu funkcji zatrask,
- **dwustanowy** – naciskanie na przycisk nie powoduje przełączania się między stanami ('0' i '1') wyświetlanymi w panelu danych zgodnie z tekstem stanów ustawionych w parametrach **Tekst stanu wyłączenia** (wartość kanału '0') i **Tekst stanu załączenia** (wartość kanału '1') w bloku parametrów **Wyświetlanie**, jednak każde nowe przyciśnięcie przycisku jest zapamiętywane w buforze urządzenia i przy **wyłączeniu** funkcji zatrask spowoduje odpowiednie ustawienie stanu kanału zgodnie z aktualnie zapamiętanym w buforze stanu,

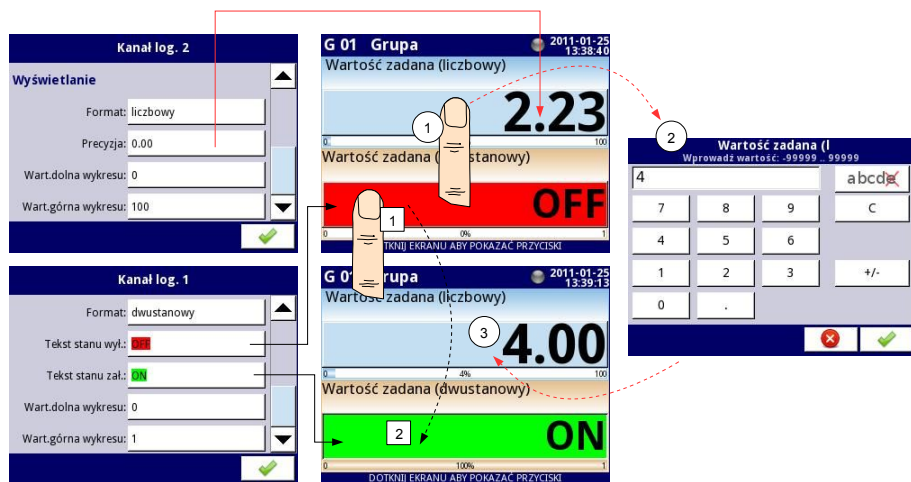

Rys. 7.67. Zasada działania przycisku dla formatu liczbowego i dwustanowego

7.9.6. Kanaly logiczne – Tryb Funkcja matematyczna

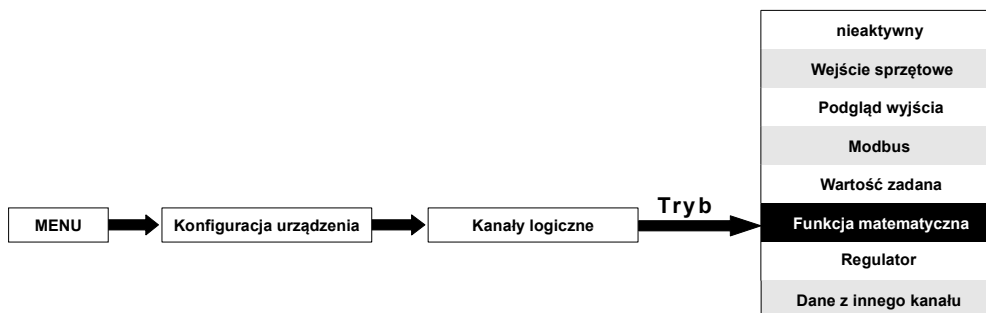

W trybie **Funkcja matematyczna** użytkownik może zdefiniować funkcję matematyczną, której wynik może wyświetlić na ekranie urządzenia, użyć wyjściową wartość w przeliczeniach w innych kanałach logicznych lub użyć tych danych jako źródła danych dla wyjścia do sterowania dowolnym obiektem.

Rys. 7.68. Parametry Kanału wejściowego w trybie Funkcja matematyczna.

MultiCon CMC-99 Lite jest wyposażone w funkcje matematyczne, które zwiększają funkcjonalność i zakres zastosowań urządzenia. Widok okna parametrów kanału logicznego w trybie **Funkcja matematyczna** przedstawiono na **Rys. 7.68**.

Do parametrów **Kanału logicznego** w trybie **Wartość zadana** należy:

- **Nazwa** – nadaje nazwę wybranego kanału,
- **Jednostka** – w celu utworzenia jednostki użyj parametru **Skalowanie** w bloku parametrów **Przetwarzanie** (omówiono w **Rozdz. 7.9.1. Kanale logiczne – Ustawienia ogólne**),
- **Tryb=Funkcja matematyczna** – w tym parametrze wybierany jest rodzaj źródła danych dla kanału logicznego,
- **Funkcja** – ten parametr umożliwia przejście do podmenu, w którym użytkownik może skonfigurować funkcję matematyczną (patrz poniżej w tym **Rozdz.**),
- blok parametrów **Zatrzask** – umożliwia ustawianie funkcji zatrzask polegającej na przytrzymaniu ostatniej wartości kanału (omówiono w **Rozdz. 7.9.1. Kanale logiczne – Ustawienia ogólne**),
- blok parametrów **Przetwarzanie** – służy do skalowania i filtrowania danych

- (omówiono w **Rozdz. 7.9.1. Kanały logiczne – Ustawienia ogólne**),
- blok parametrów **Wyświetlanie** – służy do wyboru sposobu i zakresu wyświetlania danych na ekranie urządzenia (omówiono w **Rozdz. 7.9.1. Kanały logiczne – Ustawienia ogólne**),

Parametr Funkcja w trybie Funkcja matematyczna

Urządzenie jest wyposażone w funkcje matematyczne takie jak dodawanie, odejmowanie, dzielenie, mnożenie i średnia z wielu kanałów, które zostały omówione w tabeli poniżej. Po naciśnięciu przycisku obok etykiety **Funkcja** przechodzimy do menu konfiguracji funkcji matematycznej. Menu to składa się z następujących parametrów (Uwaga! Nie wszystkie parametry są dostępne dla poszczególnych funkcji):

- **Funkcja** – dostępna dla wszystkich funkcji matematycznych; po naciśnięciu przycisku obok tej etykiety pojawi się lista dostępnych funkcji matematycznych, z której można wybrać żądaną,
- **Tryb źródła X** – dostępny dla niektórych funkcji matematycznych, można w nim wybrać następujące opcje:
 - **kanał** – oznacza, że źródłem X będzie kanał logiczny wybrany z listy parametru **Źródło X**,
 - **wartość** – oznacza, że źródłem X będzie wartość stała wpisana w parametr **Źródło X**,
- **Źródło X** – dostępny dla niektórych funkcji matematycznych, w zależności od parametru **Tryb źródła X** umożliwia:
 - wybór kanału z listy dostępnych kanałów logicznych (dla **Tryb źródła X=kanał**),
 - wpisanie wartości stałej (dla **Tryb źródła X=wartość**),
- **Obsługa błędów źr.X** – dostępny dla niektórych funkcji matematycznych, można w nim wybrać następujące opcje:
 - **błędy przek.do wyniku** – gdy wynikiem dowolnego kanału źródła X jest Error, Hi, Lo lub kanał jest nieaktywny, wówczas na wyjściu wyświetlany będzie stan **Err, Hi** lub **Lo**,
 - **błędne kanały pomijane** – oznacza, że te kanały, których wynikiem jest stan Error, Hi, Lo są pomijane, przy obliczeniach wybranej funkcji matematycznej,
- **Tryb źródła Y** – dostępny dla niektórych funkcji matematycznych, można w nim wybrać następujące opcje:
 - **kanał** – oznacza, że źródłem Y będzie kanał logiczny wybrany z listy parametru **Źródło Y**,
 - **wartość** – oznacza, że źródłem Y będzie wartość stała wpisana w parametr **Źródło Y**,
- **Źródło Y** – dostępny dla niektórych funkcji matematycznych, w zależności od parametru **Tryb źródła Y** umożliwia:
 - wybór kanału z listy dostępnych kanałów logicznych (dla **Tryb źródła Y=kanał**)
 - wpisanie wartości stałej (dla **Tryb źródła Y=wartość**)

Przykładowa konfiguracja kanału logicznego w trybie **Funkcja matematyczna**

Kroki konfiguracji funkcji sumującej wartości kanałów logicznych 1, 3, 4, 5 przedstawiono na Na **Rys. 7.69**. kolejne kroki oznaczają:

- (1) - wybór trybu **Funkcja matematyczna** w odpowiednim kanale logicznym (np.14), następnie naciskamy na przycisk obok etykiety **Funkcja** aby wejść do menu,
- (2) - wchodzimy w podmenu naciskając przycisk obok etykiety **Funkcja**,
- (3) - wybieramy z listy odpowiednią funkcję, w tym wypadku **Średnia X[i]**,
- (4) - naciskamy przycisk obok etykiety **Źródło X** w celu przejścia do listy kanałów logicznych,
- (5) - wybieramy z listy odpowiednie kanały logiczne, w tym wypadku **1, 3, 4, 5**,
- (6) - parametr **Obsługa błędów źr.X:** ustawiamy jako **błędy przek.do wyniku**,
- (7) - po skonfigurowaniu funkcji otrzymujemy obok etykiety **Funkcja** zapis **Średnia [1,3,4,5]**,

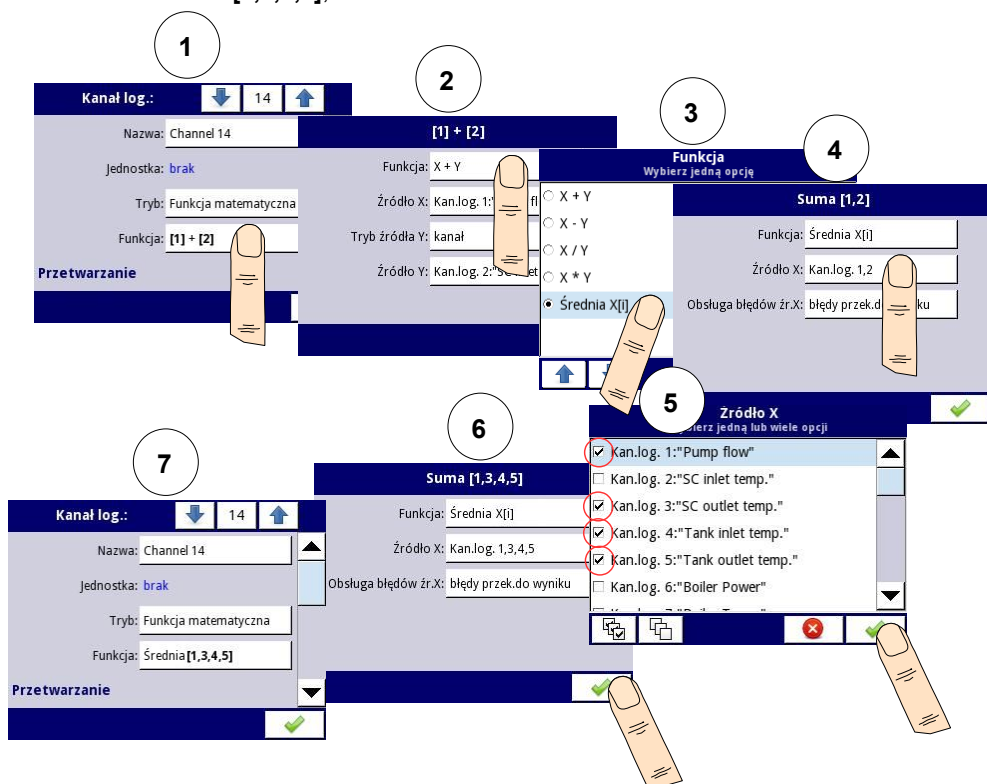

Rys. 7.69. Przykładowa konfiguracja kanału logicznego w trybie **Funkcja matematyczna**

Funkcja matematyczna	Opis	Przykład widoku parametru Funkcja
X+Y	Suma wartości parametrów Źródło X oraz Źródło Y	[1] + [2] - suma wartości kanału 1 i 2
X-Y	Różnica wartości parametrów Źródło X oraz Źródło Y	[1] - [2] - różnica wartości kanału 1 i 2
X/Y	Iloraz wartości parametrów Źródło X oraz Źródło Y	[1] / [2] - iloraz wartości kanału 1 przez wartość kanału 2
X*Y	Iloczyn wartości parametrów Źródło X oraz Źródło Y	[1] * [2] - iloczyn wartości kanału 1 i 2
Średnia X[i]	Średnia wartość zaznaczonych kanałów	Średnia[1,2,3,4] - wynikiem jest średnia arytmetyczna wartości kanałów 1, 2, 3, 4

Tab.7.4 Opis funkcji matematycznych dostępnych w urządzeniu



W urządzeniu wartości kanałów logicznych ≤ 0 są interpretowane jako '0' logiczne, natomiast wartości kanałów > 0 jako '1' logiczna.



Należy zwrócić uwagę na fakt, iż niektóre funkcje matematyczne mają ograniczenia obliczeniowe. Poniżej są wymienione te funkcje wraz z ich ograniczeniami:

Funkcja **X/Y**:

- Jeżeli **Y** równa się **0**, wówczas kanał logiczny będzie w stanie **-Err-**; lub inaczej:

Y == 0 ⇒ ERROR

7.9.7. Kanały logiczne – Tryb Regulator

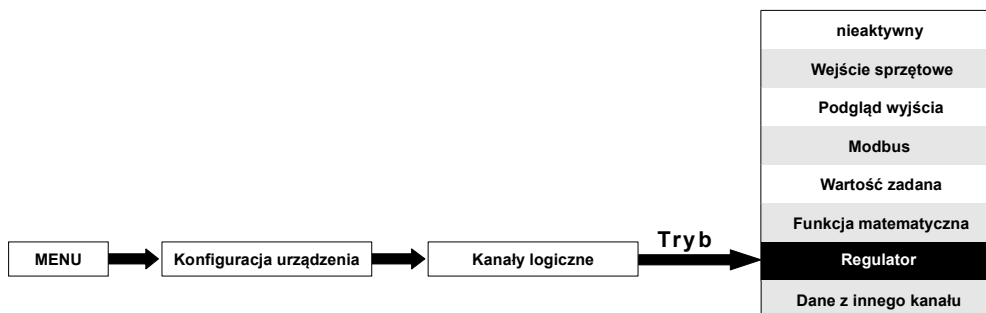

W trybie **Regulator** użytkownik może zdefiniować dowolną pętlę sterowania obiektem, a sygnał wyjścia regulatora można wyświetlić na ekranie urządzenia, użyć w przeliczeniach w innych kanałach logicznych lub użyć jako źródła dla wyjścia do sterowania dowolnym obiektem.

Aby stworzyć proces sterowania, **Kanał logiczny** musi zostać ustawiony w trybie **Regulator** (patrz **Rys. 7.70**).

Rys. 7.70. Konfiguracja źródła typu **Regulator**

Do parametrów **Kanału logicznego** w trybie **Regulator** należy:

- **Nazwa** – nadaje nazwę wybranego kanału,
- **Jednostka** – aby zmienić jednostkę wciśnij przycisk obok tej etykiety, a następnie wpisz dowolną jednostkę,
- **Tryb=Regulator** – w tym parametrze wybierany jest rodzaj źródła danych dla kanału logicznego,
- blok parametrów **Wejście regulatora** zawiera:
 - **Kanał wartości zadanej** – po naciśnięciu przycisku obok tej etykiety wybierany jest kanał logiczny z wartością zadaną (patrz **Rys. 7.71**), kanał wartości zadanej definiuje dane wejściowe dla procesu sterowania,
 - **Kanał sprzężenia** – po naciśnięciu przycisku obok tej etykiety, wybierany jest kanał logiczny z danymi pochodzącymi ze sprzężenia obiektu sterowanego (patrz **Rys. 7.71**), kanał sprzężenia definiuje dane wejściowe dla procesu sterowania,

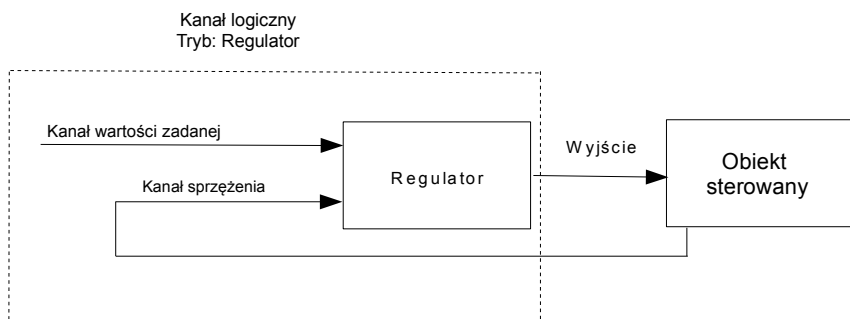

Rys. 7.71. Ogólny zarys struktury sterowania zaimplementowanego w urządzeniu

- blok parametrów **Konfiguracja regulatora** zawiera:
 - **Numer regulatora** – po naciśnięciu przycisku obok tej etykiety pojawia się lista dostępnych regulatorów (w urządzeniu zaimplementowano ich 8), z której zaznaczona opcja będzie źródłem danych dla tego kanału logicznego,
 - **Konfiguracja źródła** - po naciśnięciu tego przycisku użytkownik przechodzi do menu konfiguracji regulatora wybranego przez parametr **Numer regulatora**,
- blok parametrów **Zatrzask** – umożliwia ustawianie funkcji zatrzask polegającej na przytrzymaniu ostatniej wartości kanału (omówiono w **Rozdz. 7.9.1. Kanały logiczne – Ustawienia ogólne**),
- blok parametrów **Przetwarzanie** – służy do skalowania i filtrowania danych (omówiono w **Rozdz. 7.9.1. Kanały logiczne – Ustawienia ogólne**),
- blok parametrów **Wyświetlanie** – służy do wyboru sposobu i zakresu wyświetlania danych na ekranie urządzenia (omówiono w **Rozdz. 7.9.1. Kanały logiczne – Ustawienia ogólne**).



Należy pamiętać aby skonfigurować nastawy wybranego regulatora, który będzie wykorzystywany wewnątrz kanału logicznego (omówienie konfiguracji oraz zespołu parametrów definiujących regulatory znajdują się w **Rozdz. 7.12. REGULATORY**).

Parametr **Konfiguracja źródła** w trybie **Regulator**.

Występują 2 metody konfigurowania regulatorów:

1. poprzez menu **Regulatory** w menu **Konfiguracja urządzenia** (patrz **Rozdz. 7.12. REGULATORY**),
2. bezpośrednio w kanale logicznym w trybie **Regulator** naciskając na przycisk **Konfiguracja źródła**.

Wygląd okna konfigurowania **Regulatora** w obu wypadkach wygląda tak samo. Omówienie konfigurowania **Regulatora** zostało przedstawione w **Rozdz. 7.12. REGULATORY**.

7.9.8. Kanały logiczne – Tryb Dane z innego kanału

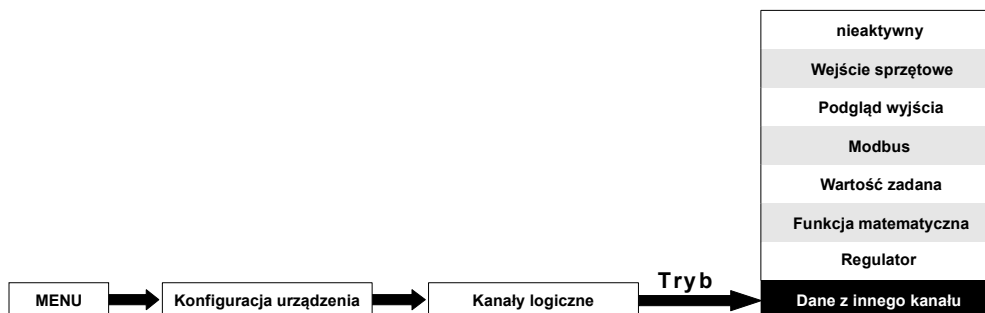

Ten tryb ma 2 zastosowania. Można go wykorzystać:

- przy kopiowaniu kanałów logicznych, gdy np. istnieje potrzeba modyfikowania kopii kanału podczas gdy oryginał ma pozostać niezmienny,
- przy takich źródłach danych, które posiadają więcej niż jedną wielkość wartości wyjściowej (np. moduł wejściowy **FP4** posiada 2 wielkości wartości wyjściowej: przepływ i bilans) aby umożliwić wyświetlanie wszystkich możliwych wielkości definiowanych w kanałach logicznych,

Do parametrów **Kanału logicznego** w trybie **Dane z innego kanału** należy:

- **Nazwa** – nadaje nazwę wybranego kanału,
- **Jednostka** – jednostka jest pobierana z kanału logicznego będącego źródłem danych; w celu zmiany jednostki użyj parametru **Skalowanie** w bloku parametrów **Przetwarzanie** (omówiono w **Rozdz. 7.9.1. Kanały logiczne – Ustawienia ogólne**),
- **Tryb=Dane z innego kanału** – w tym parametrze wybierany jest rodzaj źródła danych dla kanału logicznego,
- **Źródło** – po naciśnięciu przycisku obok tej etykiety pojawia się lista dostępnych kanałów logicznych, z której zaznaczona opcja będzie źródłem danych dla tego kanału logicznego,
- **Wielkość** – niektóre moduły pomiarowe mogą zwracać kilka wielkości mierzonych, np. moduł **FP4** w każdym kanale przepływomierzowym udostępnia bieżący przepływ oraz całkowity bilans przepływu. Ten parametr umożliwi wybór wielkości, która będzie wyświetlana.
- blok parametrów **Zatrask** – umożliwia ustawianie funkcji zatrask polegającej na przytrzymaniu ostatniej wartości kanału (omówiono w **Rozdz. 7.9.1. Kanały logiczne – Ustawienia ogólne**),
- blok parametrów **Przetwarzanie** – służy do skalowania i filtrowania danych (omówiono w **Rozdz. 7.9.1. Kanały logiczne – Ustawienia ogólne**),
- blok parametrów **Wyświetlanie** – służy do wyboru sposobu i zakresu wyświetlania danych na ekranie urządzenia (omówiono w **Rozdz. 7.9.1. Kanały logiczne – Ustawienia ogólne**),

7.9.9. Przykładowe konfiguracje kanałów logicznych

7.9.9.1. Konfiguracja Kanału logicznego w trybie Wejście sprzętowe dla modułu EFUN4 w trybie prądowym i napięciowym

Patrz także: **Rozdz. 8.4. EFUN4 – NIEIZOLOWANE MODUŁY WEJŚĆ UNIWERSALNYCH** oraz **Rozdz. 7.9.6 Kanały logiczne – Tryb Funkcja matematyczna.**

Treść zadania:

Zadanie polega na pomiarze napięcia i prądu nagrzewnicy oraz obliczeniu pobieranej przez nią mocy. Otrzymane napięcie, prąd oraz obliczona moc nagrzewnicy mają zostać wyświetlone w jednym oknie w trybie wskazówkowym. W zadaniu należy dodatkowo zastosować dowolne zewnętrzne przetworniki aby umożliwić pomiar napięcia i prądu przekraczającego standardowe zakresy modułów **EFUN4**.

Rozwiązanie:

Przed przystąpieniem do pomiaru prądu i napięcia należy skonfigurować urządzenie, a następnie odpowiednio połączyć nagrzewnicę i przetworniki z urządzeniem. Przykładowy sposób połączenia przedstawiono na **Rys. 7.72**.

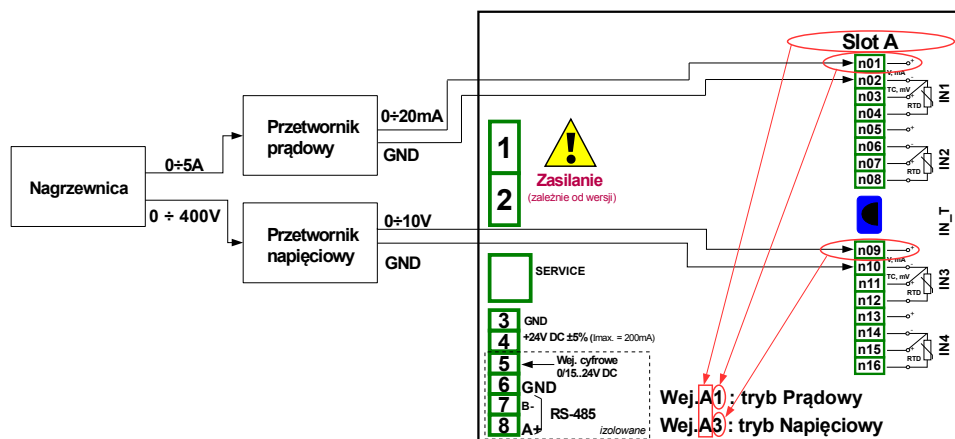

Rys. 7.72. Schemat połączeniowy dla modułu EFUN4

W pierwszym kroku zdefiniujemy trzy **Kanały** logiczne odpowiednio dla: prądu, napięcia i mocy. W tym celu:

a) Dla prądu:

- dotykamy ekranu i naciskamy przycisk **Menu**,
- naciskamy przycisk **Konfiguracja urządzenia**,
- wchodzimy w menu **Kanały logiczne**,
- używając strzałek w górnym pasku nawigacyjnym wybieramy dowolny **Kanał logiczny** np. 20,
- w parametr **Nazwa** wpisujemy **Prąd**,
- parametr **Tryb** ustawiamy jako **Wejście sprzętowe**,
- parametr **Źródło** ustawiamy jako **Wej. A1: Uniwersalne** (patrz **Rys. 7.72**),
- przechodzimy do podmenu **Konfig.źródła**:

- parametr **Tryb** ustawiamy jako **Prądowy 0-20mA**; ponieważ taki zakres prądu dochodzi do wejścia pomiarowego urządzenia z przetwornicy prądowej,
- w parametr **Ograniczenie dolne** wpisujemy **0mA**,
- w parametr **Ograniczenie górne** wpisujemy **20mA**,
- parametr **Skalowanie** ustawiamy jako **liniowe**,
- przechodzimy do podmenu **Konfig.skalowania**,
 - w parametr **Jedn.wyjściowa** wpisujemy **A**,
 - w parametr **Wart.wyjściowa** w bloku parametrów **Punkt 1** wpisujemy **0mA**,
 - w parametr **Wart.wyjściowa** w bloku parametrów **Punkt 1** wpisujemy **0A**,
 - w parametr **Wart.wyjściowa** w bloku parametrów **Punkt 2** wpisujemy **20mA**,
 - w parametr **Wart.wyjściowa** w bloku parametrów **Punkt 2** wpisujemy **5A**,
- dla bloku parametrów **Wyświetlanie**:
 - parametr **Format** ustawiamy jako **liczbowy**,
 - parametr **Precyzja** ustawiamy jako **0.0**,
 - w parametr **Wartość dolna wykresu** wpisujemy **0A**,
 - w parametr **Wartość górna wykresu** wpisujemy **5A**,
- pozostałe parametry pozostawiamy w ustawieniach domyślnych.

Kolejne kroki podczas konfiguracji źródła prądowego przedstawiono na **Rys. 7.73**.

b) Dla napięcia:

- używając strzałek w górnym pasku nawigacyjnym wybieramy dowolny **Kanał logiczny** np. 21,
- w parametr **Nazwa** wpisujemy **Napięcie**,
- parametr **Tryb** ustawiamy jako **Wejście sprzętowe**,
- parametr **Źródło** ustawiamy jako **Wej. A3: Uniwersalne** (patrz **Rys. 7.72**),
- przechodzimy do podmenu **Konfiguracja źródła**:
 - parametr **Tryb** ustawiamy jako **Napięciowy 0-10V**; ponieważ taki zakres napięcia dochodzi do wejścia pomiarowego urządzenia z przetwornicy napięciowej,
 - parametr **Ograniczenie dolne** ustawiamy jako **0V**,
 - parametr **Ograniczenie górne** ustawiamy jako **10V**;
- parametr **Skalowanie** ustawiamy jako **liniowe**,
- przechodzimy do podmenu **Konfig.skalowania**,
 - w parametr **Jedn.wyjściowa** wpisujemy **V**,
 - w parametr **Wart.wyjściowa** w bloku parametrów **Punkt 1** wpisujemy **0V**,
 - w parametr **Wart.wyjściowa** w bloku parametrów **Punkt 1** wpisujemy **0V**,
 - w parametr **Wart.wyjściowa** w bloku parametrów **Punkt 2** wpisujemy **10V**,
 - w parametr **Wart.wyjściowa** w bloku parametrów **Punkt 2** wpisujemy **400V**,
- dla bloku parametrów **Wyświetlanie**:
 - parametr **Format** ustawiamy jako **liczbowy**,
 - parametr **Precyzja** ustawiamy jako **0.0**,
 - w parametr **Wartość dolna wykresu** wpisujemy **0V**,
 - w parametr **Wartość górna wykresu** wpisujemy **400V**,
- pozostałe parametry pozostawiamy w ustawieniach domyślnych.

Widok parametrów konfiguracji dla źródła napięciowego został przedstawiony na **Rys. 7.73**.

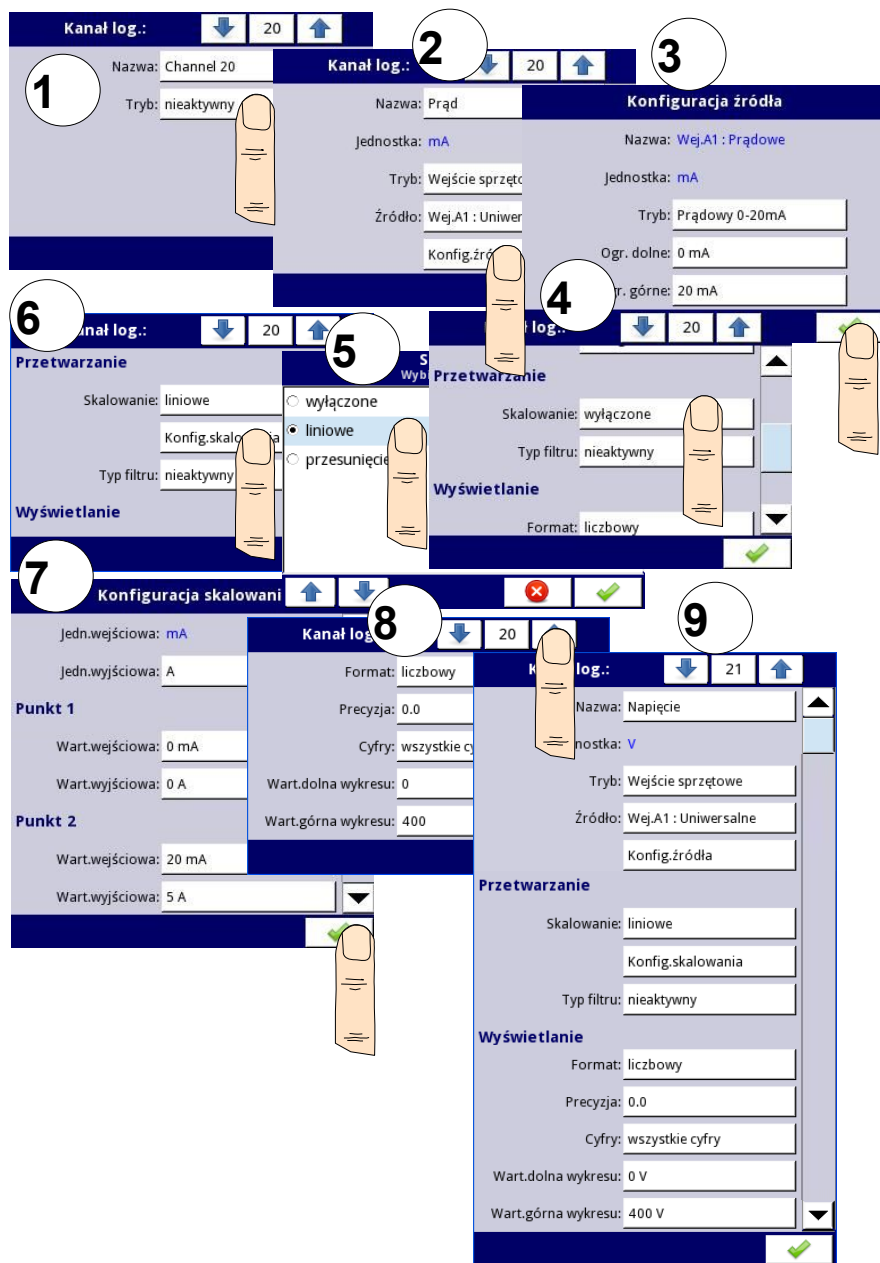

Rys. 7.73. Przykład konfigurowania źródła prądowego i napięciowego

c) Dla mocy:

- używając strzałek w górnym pasku nawigacyjnym wybieramy dowolny **Kanał logiczny** np. 22,
- w parametr **Nazwa** wpisujemy **Moc**,
- parametr **Tryb** ustawiamy jako **Funkcja matematyczna**,
- przechodzimy do podmenu **Funkcja** aby wybrać odpowiednią funkcję matematyczną umożliwiającą obliczenie mocy nagrzewnicy $P=I*U$,
 - parametr **Funkcja** ustawiamy jako **X*Y**,
 - parametr **Tryb źródła X** ustawiamy jako **kanał**,
 - parametr **Źródło X** ustawiamy jako **kanał logiczny 20**, który skonfigurowaliśmy pod nazwą **Prąd**,
 - parametr **Tryb źródła Y** ustawiamy jako **kanał**,
 - parametr **Źródło Y** ustawiamy jako **kanał logiczny 21**, który skonfigurowaliśmy pod nazwą **Napięcie**,
- parametr **Skalowanie** ustawiamy jako **liniowe**,
- przechodzimy do podmenu **Konfig.skalowania**,
 - w parametr **Jedn.wyjściowa** wpisujemy **kW**,
 - w parametr **Wart.wyjściowa** w bloku parametrów **Punkt 1** wpisujemy **0**,
 - w parametr **Wart.wyjściowa** w bloku parametrów **Punkt 2** wpisujemy **1000**,
 - w parametr **Wart.wyjściowa** w bloku parametrów **Punkt 2** wpisujemy **1kW**,
- dla bloku parametrów **Wyświetlanie**:
 - parametr **Format** ustawiamy jako **liczbowy**,
 - parametr **Precyzja** ustawiamy jako **0.00**,
 - w parametr **Wartość dolna wykresu** wpisujemy **0kW**,
 - w parametr **Wartość górna wykresu** wpisujemy **2kW**, (zakładamy, że wartość pobieranej mocy nagrzewnicy nie przekroczy $2kW=5A*400V$),
- pozostałe parametry pozostawiamy w ustawieniach domyślnych.

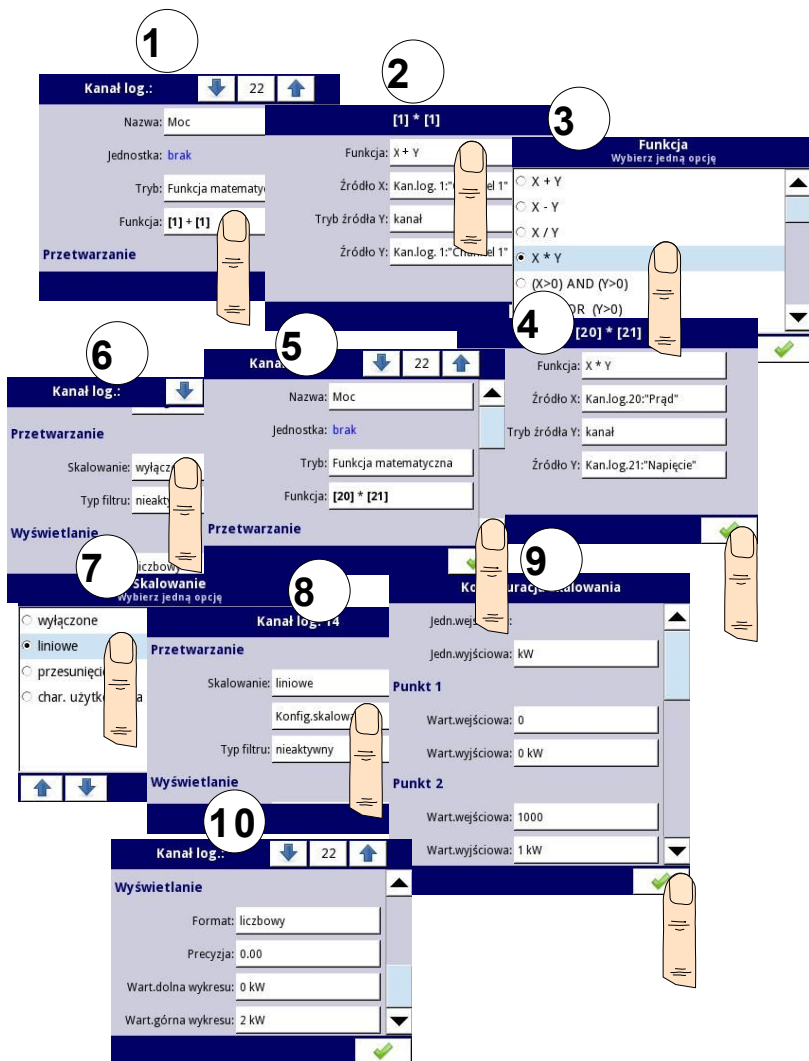

Rys. 7.74. Przykład konfigurowania kanału logicznego w trybie funkcja matematyczna

W kolejnym kroku należy zdefiniować **Grupę** utworzonych kanałów logicznych aby wyświetlać je w jednym oknie na ekranie urządzenia. W tym celu:

- wchodzimy w menu **Grupy**, włączamy Grupę 1 jeśli jest wyłączona,
- w parametr **Nazwa** wpisujemy **Nagrzewnica**,
- dla bloku parametrów **Kanały**:
 - parametr **Slot 1** ustawiamy jako **kanał logiczny 22** o nazwie **Moc**,
 - parametr **Slot 2** ustawiamy jako **kanał logiczny 21** o nazwie **Napięcie**,
 - parametr **Slot 3** ustawiamy jako **kanał logiczny 20** o nazwie **Prąd**,
 - pozostałe parametry w tym bloku – **Slot 4, 5, 6**, ustawiamy jako **nieaktywne**, ponieważ chcemy aby wyświetlane były tylko 3 kanały logiczne,

- pozostałe parametry pozostawiamy w ustawieniach domyślnych,

Grupa: [↓] 1 [↑]

Grupa: włączona

Opcje rejestracji

Tryb: nieaktywny

Opcje wyświetlania

Nazwa: Group 1

Tryb zdefiniowany: (nie ustawiono)

Szerokość linii: 3 punkty

Skala czasowa: 24 godz.

Tło: czarne

Kanały

Slot 1: Kan.log. 1:"100"
Styl

Slot 2: Kan.log. 2:"Inp. A2 "
Styl

Slot 3: Kan.log. 3:"Inp. A3 "
Styl

Slot 4: Kan.log. 4:"Inp. A4 "
Styl

Slot 5: Kan.log. 5:"Inp. A5 "
Styl

Slot 6: Kan.log. 6:"Inp. A6 "
Styl

Widok regulatorowy

Tryb: wyłączony

Rys. 7.75. Przykład konfigurowania Grupy

W następnym kroku należy zdefiniować **Widok początkowy** (patrz **Rys. 7.76**), wyświetlany na ekranie LCD po uruchomieniu urządzenia. Widok początkowy ma wyświetlać zdefiniowaną **Grupę 1** z kanałami logicznymi: Moc, Napięcie i Prąd w trybie wskazówkowym. W tym celu:

- wchodzimy w menu **Ustawienia ogólne**,
- blok parametrów **Podstawowe** pozostawiamy bez zmian chyba że wskazywana data i czas były by źle ustawione i należałoby je poprawić,

- parametr **Podświetlanie** ustawiamy na wartość odpowiadającą użytkownikowi, np. wartość **80%**,
- parametr **Tryb** ustawiamy jako **nieaktywny**, ponieważ w tym przykładzie chcemy, aby cały czas wyświetlacz podświetlał z taką samą jasnością,
- dla bloku parametrów **Widok początkowy**:
 - parametr **Tryb wyświetlania** ustawiamy jako **wskazówki**,
 - parametr **Grupa wyświetlana** ustawiamy jako **Grupę 1: Nagrzewnica**,
- dla bloku parametrów **Automatyczna zmiana widoku**:
 - parametr **Tryb** ustawiamy jako **nieaktywny**, ponieważ w tym przykładzie chcemy aby przez cały czas wyświetlana była **Grupa 1** w tym samym trybie wskazówkowym,
- po ustawieniu wszystkich parametrów wychodzimy z menu **Ustawienia ogólne**,

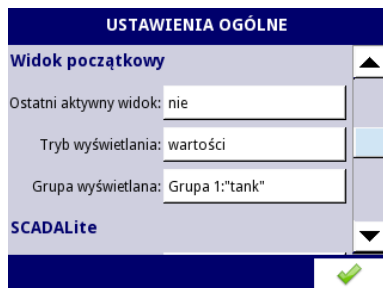

Rys. 7.76. Przykład konfigurowania widoku początkowego

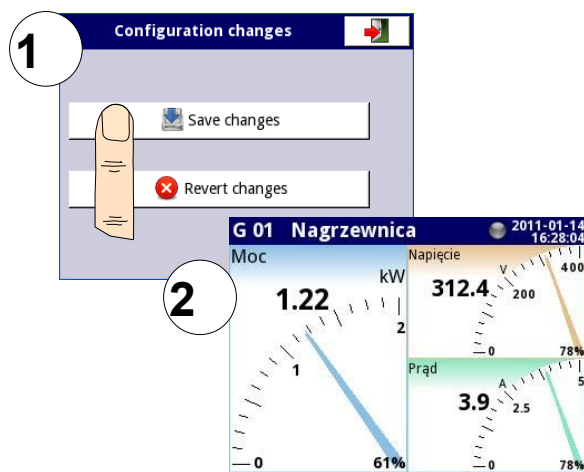

Rys. 7.77. Widok okna po zapisie konfiguracji

Ostatecznie należy wyjść z menu wciskając przycisk **Zapisz zmiany**. Wynik dokonanych zmian widoczny będzie po wywołaniu pierwszego pomiaru i ręcznym przejściu do wyświetlania Grupy 1 oraz trybu wskazówkowego (patrz **Rozdz. 6.3.2. Pasek nawigacyjny**), natomiast automatyczne przejście do początkowego widoku wystąpi po ponownym uruchomieniu

urządzenia. Przykładowy widok wskaźnika wskazówkowego zamieszczono na **Rys. 7.77**.

7.9.9.2. Konfiguracja Kanału logicznego w trybie Podgląd wyjścia dla modułu SR45

Patrz także: **Rozdz. 8.5. SR45 – MIESZANE MODUŁY WYJŚĆ PRZEKAŹNIKOWYCH**.

Treść zadania:

Zadanie polega na odczytaniu wartości przekazywanych na moduł wyjściowy **SR45**.

Rozwiązanie:

Przed przystąpieniem do podłączania przełącznika zgodnie z **Rys. 7.78**, należy skonfigurować urządzenie. Po wprowadzeniu konfiguracji wejść fizycznych możemy skonfigurować **Kanał logiczny** w celu odczytu stanu podawanego na wyjście.

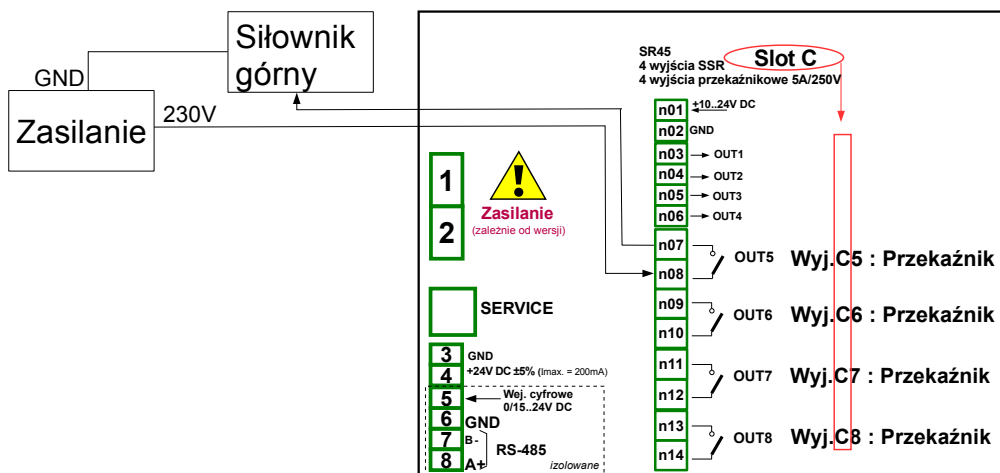

Rys. 7.78. Schemat połączeniowy dla modułu SR45

Aby móc odczytywać wartości przesyłane na wyjście:

- dotykamy ekran i naciskamy przycisk **Menu**,
- naciskamy przycisk **Konfiguracja urządzenia**
- wchodzimy w menu **Kanały logiczne**,
- używając strzałek w górnym pasku nawigacyjnym wybieramy dowolny **Kanał logiczny** np. 5,
- w parametr **Nazwa** wpisujemy **Przełącznik 1**,
- parametr **Tryb** ustawiamy jako **Podgląd wyjścia**,
- parametr **Źródło** ustawiamy jako **Wyj. C5: Przełącznik** (patrz **Rys. 7.78**),
- dla bloku parametrów **Wyświetlanie**:
 - parametr **Format** ustawiamy jako **dwustanowy**,
 - w parametr **Tekst stanu wył.** wpisujemy **-OFF-** (można dodać np. kolor czcionki czerwony i tło żółte),
 - w parametr **Tekst stanu zał.** wpisujemy **-ON-** (można dodać np. kolor czcionki zielony i tło fioletowe),
 - w parametr **Wartość dolna wykresu** wpisujemy **0**,

- w parametr **Wartość górna wykresu** wpisujemy **1**,

W kolejnym kroku należy zdefiniować **Grupę** z utworzonym kanałem logicznym aby wyświetlać go w oknie na ekranie urządzenia. W tym celu:

- wchodzimy w menu **Grupy**, włączamy Grupę np. 1 jeśli jest wyłączona,
- w parametr **Nazwa** wpisujemy **Podgląd wyjścia**,
- dla bloku parametrów **Kanały**:
 - parametr **Slot 1** ustawiamy jako **kanał logiczny 5** o nazwie **Przełącznik 1**,
 - pozostałe parametry w tym bloku – **Slot 2+6** ustawiamy jako **nieaktywny**, ponieważ chcemy aby wyświetlany był tylko jeden kanał logiczny w całym oknie,

W następnym kroku należy zdefiniować **Widok początkowy** wyświetlany na ekranie LCD po uruchomieniu urządzenia. Widok początkowy ma wyświetlać zdefiniowaną Grupę 1 z kanałem logicznymi przedstawiającymi podgląd wartości przekazywanej na wyjście urządzenia. W tym celu:

- wchodzimy w menu **Ustawienia ogólne**,
- dla bloku parametrów **Widok początkowy**:
 - parametr **Tryb wyświetlania** ustawiamy jako **wartości**,
 - parametr **Grupa wyświetlana** ustawiamy jako **Grupę 1: Podgląd wyjścia**,

Ostatecznie należy opuścić menu wciskając przycisk **Zapisz zmiany**. Wynik dokonanych zmian powinien być widoczny po wywołaniu pierwszego pomiaru. Przykładowy widok panelu zamieszczono na **Rys. 7.79**.



Rys. 7.79. Przykładowy widok okna w trybie Podgląd wyjścia dla Przykładu 4

7.9.9.3. Konfiguracja Kanału logicznego w trybie Funkcja matematyczna

Patrz także: **Rozdz. 7.9.6. Kanały logiczne – Tryb Funkcja matematyczna.**

Treść zadania:

Zadanie polega na utworzeniu kanału logicznego, który będzie zwracał różnicę wartości innych dwóch kanałów logicznych.

Założmy, że mamy zdefiniowany kanał logiczne 1 w trybie **Wartość zadana**. Natomiast w kanale logicznym 2 znajduje się wartość pochodząca z czujnika temperatury. Funkcję matematyczną **X - Y** tworzymy w kanale logicznym 3.

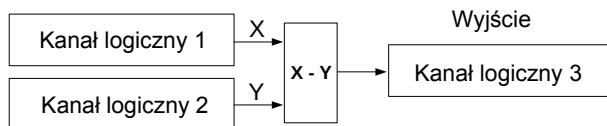
Rys. 7.80. Schemat blokowy działania funkcji matematycznej $X - Y$ **Rozwiązanie:**

Definiujemy kanał logiczny w trybie **Wartość zadana**:

- dotykamy ekranu i naciskamy przycisk **Menu**,
- naciskamy przycisk **Konfiguracja urządzenia**,
- wchodzimy w menu **Kanały logiczne**,
- używając strzałek w górnym pasku nawigacyjnym wybieramy **kanał logiczny 1**,
- w parametrze **Nazwa** wpisujemy **1**,
- parametr **Tryb** ustawiamy jako **Wartość zadana**,
- w parametrze **Wartość zadana** wpisujemy **50**,
- dla bloku parametrów **Wyświetlanie**:
 - parametr **Format** ustawiamy jako **Liczbowy**,
 - parametr **Precyzja** ustawiamy jako **0**,
 - w parametrze **Wartość dolna wykresu** wpisujemy **0**,
 - w parametrze **Wartość górna wykresu** wpisujemy **80**,

Dla kanału logicznego wyznaczającego funkcję matematyczną $X - Y$:

- używając strzałek w górnym pasku nawigacyjnym wybieramy **Kanał logiczny 3**,
- w parametrze **Nazwa** wpisujemy **Funkcja**,
- parametr **Tryb** ustawiamy jako **Funkcja matematyczna**,
- przechodzimy do podmenu **Funkcja** aby wybrać odpowiednią funkcję umożliwiającą obliczenie warunku stanu alarmowego,
 - parametr **Funkcja** ustawiamy jako **$X - Y$** ,
 - w parametrze **Tryb źródła X** wybieramy **kanał**,
 - parametr **Źródło X** ustawiamy jako **kanał logiczny 1**,
 - w parametrze **Tryb źródła Y** wybieramy **kanał**,
 - parametr **Źródło Y** ustawiamy jako **kanał logiczny 2**,
- dla bloku parametrów **Wyświetlanie**:
 - parametr **Format** ustawiamy jako **Liczbowy**,
 - parametr **Precyzja** ustawiamy jako **0**,
 - w parametrze **Wartość dolna wykresu** wpisujemy **0**,
 - w parametrze **Wartość górna wykresu** wpisujemy **80**,

7.9.9.4. Konfiguracja Kanału logicznego w trybie Wejście sprzętowe oraz Dane z innego kanału dla modułu FP4

Patrz także: Rozdz. 8.3. FP4 – MODUŁY DO POMIARU PRZEPIŁYWU.

Treść zadania:

Zadanie polega na podłączeniu czujnika typu PNP i odczytaniu pomiarów z wejścia impulsowego modułu FP4 oraz wyświetlenie bieżącego **Przepływu** oraz **Bilansu**. Czujnik na wyjściu daje 512 impulsów na litr przepływu cieczy.

Rozwiązanie:

Przed przystąpieniem do podłączania przekaźnika zgodnie z **Rys. 7.81**, należy skonfigurować urządzenie zgodnie z opisem poniżej.

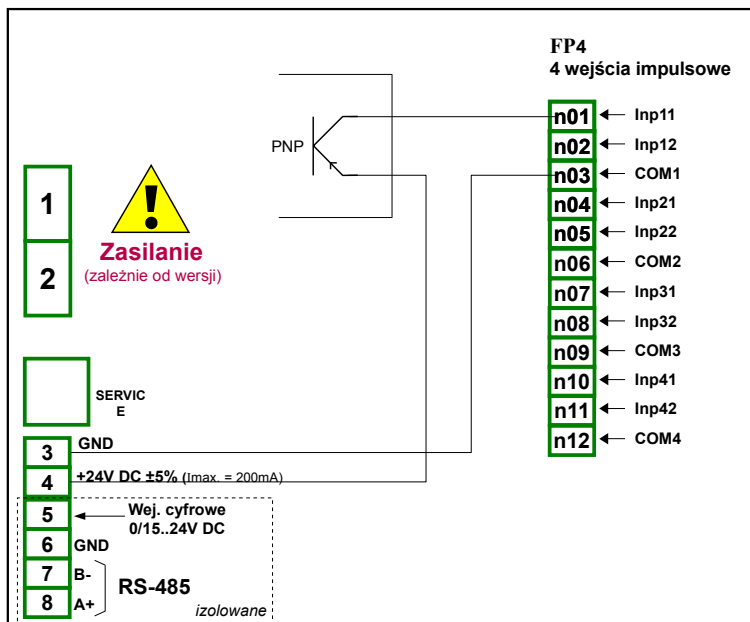

Rys. 7.81. Schemat podłączeniowy modułu FP4 i czujnika typu PNP

Definiujemy kanał logiczny w trybie Wejście sprzętowe:

- dotykamy ekranu i naciskamy przycisk **Menu**,
- naciskamy przycisk **Konfiguracja urządzenia**,
- wchodzimy w menu **Kanały logiczne**,
- używając strzałek w górnym pasku nawigacyjnym wybieramy dowolny **Kanał logiczny**, dla tego przykładu będzie to kanał 1,
 - w parametr **Nazwa** wpisujemy **Pomiar**,
 - parametr **Tryb** ustawiamy jako **Wejście sprzętowe**,
 - parametr **Źródło** ustawiamy jako **Wej.A1 : Tacho**,
 - naciskamy przycisk **Konfig.źródła**,
 - w parametr **Jednostka podst.** wpisujemy **dm³**,
 - parametr **Tryb** ustawiamy jako **Przepływ/Tacho (1/sek.)**,
 - w parametr **Ogr. dolne** wpisujemy **-50000 1/sek.**,
 - w parametr **Ogr. górne** wpisujemy **50000 1/sek.**,
 - parametr **Tryb zliczania** ustawiamy jako **z wejściem kierunku**,
 - parametr **Filtr** ustawiamy jako **wyłączony**,
 - parametr **Czas oczekiwania** ustawiamy jako **0.1 s**,
 - naciskamy przycisk **Totalizer**,
 - parametr **Tryb resetu** ustawiamy jako **z kanału logicznego**,
 - parametr **Źródło resetu** ustawiamy jako **Kanał logiczny 3**,
 - parametr **Tryb wstrzymania** ustawiamy jako **z kanału logicznego**,

- parametr **Źródło wstrzymania** ustawiamy jako **Kanał logiczny 4**,
- parametr **Kierunek zliczania** ustawiamy jako **z kanału logicznego**,
- parametr **Źródło kierunku** ustawiamy jako **Kanał logiczny 5**,
- parametr **Skalowanie** ustawiamy jako **liniowe**,
- naciskamy przycisk **Konfig.skalowania**,
 - w parametr **Jedn.wyjściowa** wpisujemy **dm³/s**,
 - w parametr **Wart.wyjściowa** dla etykiety **Punkt 1** wpisujemy **0 1/sek.**,
 - w parametr **Wart.wyjściowa** dla etykiety **Punkt 1** wpisujemy **0 dm³/s**,
 - w parametr **Wart.wyjściowa** dla etykiety **Punkt 2** wpisujemy **512 1/sek.**,
 - w parametr **Wart.wyjściowa** dla etykiety **Punkt 2** wpisujemy **1 dm³/s**,
- parametr **Format** ustawiamy jako **liczbowy**,
- parametr **Precyzja** ustawiamy jako **0.00**,
- w parametr **Wart.dolna wykresu** wpisujemy **0 dm³/s**,
- w parametr **Wart.górna wykresu** wpisujemy **100 dm³/s**,

Aby wyświetlać bilans mierzonego przepływu:

- używając strzałek w górnym pasku nawigacyjnym wybieramy **Kanał logiczny 2**,
 - w parametr **Nazwa** wpisujemy **Bilans**,
 - parametr **Tryb** ustawiamy jako **Dane z innego kanału**,
 - parametr **Źródło** ustawiamy jako **Kan.log.1:"Pomiar"**,
 - parametr **Wielkość** ustawiamy jako **totalizer**,
 - parametr **Precyzja** ustawiamy jako **0.00**,
 - w parametr **Wart.dolna wykresu** wpisujemy **0 dm³**,
 - w parametr **Wart.górna wykresu** wpisujemy **10000 dm³**,
- używając strzałek w górnym pasku nawigacyjnym **Kanał logiczny 3**,
 - w parametr **Nazwa** wpisujemy **Reset bilansu**,
 - parametr **Tryb** ustawiamy jako **Wartość zadana**,
 - parametr **Przycisk edycji** ustawiamy jako **aktywny**,
 - parametr **Format** ustawiamy jako **dwustanowy**,
- używając strzałek w górnym pasku nawigacyjnym **Kanał logiczny 4**,
 - w parametr **Nazwa** wpisujemy **Wstrzymanie bilansu**,
 - parametr **Tryb** ustawiamy jako **Wartość zadana**,
 - parametr **Przycisk edycji** ustawiamy jako **aktywny**,
 - parametr **Format** ustawiamy jako **dwustanowy**,
- używając strzałek w górnym pasku nawigacyjnym **Kanał logiczny 5**,
 - w parametr **Nazwa** wpisujemy **Kierunek bilansu**,
 - parametr **Tryb** ustawiamy jako **Wartość zadana**,
 - parametr **Przycisk edycji** ustawiamy jako **aktywny**,
 - parametr **Format** ustawiamy jako **dwustanowy**,
- pozostałe parametry pozostawiamy w ustawieniach domyślnych.

7.10. WEJŚCIA WBUDOWANE

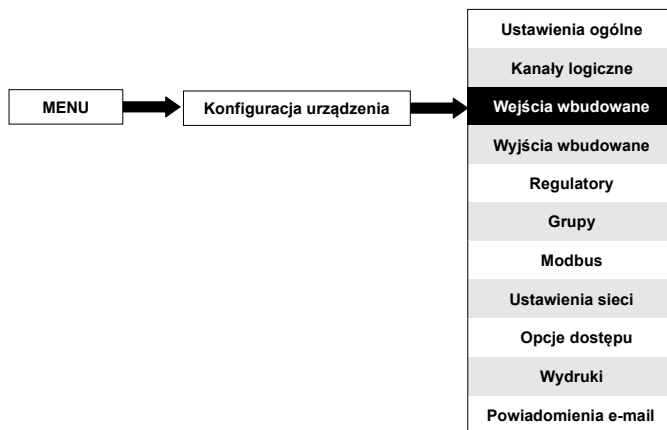

Menu **Wejścia wbudowane** jest bezpośrednio związane z dostępnymi wejściami zainstalowanymi w urządzeniu. Podstawowa wersja zawiera:

- wbudowane **Wejście binarne** oznaczone jako **Wej.X2: Binarne 24V** – więcej na jego temat patrz **Rozdz. 7.10.3. Wejścia wbudowane – Wejście binarne Wej.X2: Binarne 24V**,
- 3 wbudowane wejścia **Demo** oznaczone jako **Wej.X3: Demo**, **Wej.X4: Demo**, **Wej.X5: Demo** – więcej na ich temat patrz **Rozdz. 7.10.4. Wejścia wbudowane – Wejścia Demo o numerach X3, X4, X5**,

W zależności od potrzeb klienta w urządzeniu mogą zostać zainstalowane w odpowiednich slotach A, B lub C (omówienie slotów patrz **Rys. 4.14**) dodatkowe moduły wejściowe (opis dostępnych modułów wejściowych znajduje się w **Rozdz. 8. DODATKI** oraz na stronie internetowej producenta).

7.10.1. Wejścia wbudowane – Ustawienia ogólne

W urządzeniu dostępne są w standardzie **4 Wejścia wbudowane (wejście Binarne oraz 3 wejścia Demo)** w podstawowej wersji oraz wejścia uzależnione od zainstalowanych modułów wejściowych (zgodnie z zamówieniem klienta). Skonfigurowane wejście wbudowane może być użyte przez dowolny kanał logiczny przełączony w tryb **Wejście sprzętowe**, w celu wizualizacji wyniku lub dalszego przetwarzania danych wejściowych.



Strzałki umieszczone w prawym górnym rogu ekranu pozwalają na przełączanie między kolejnymi wejściami wbudowanymi. Środkowy przycisk pozwala na bezpośredni wybór konkretnego wejścia wbudowanego z listy.

Wspólnym parametrem dla **Wejść wbudowanych** jest **Nazwa** – każde wejście ma już swoją nazwę nadaną przez urządzenie i nie da się jej zmienić – opis tego parametru patrz **Rys. 7.82**.



Rys. 7.82. Sposób zapisu **Nazwy** wejścia wbudowanego

Pozostałe parametry **Wejść wbudowanych** są uzależnione od zainstalowanych w urządzeniu modułów.



Lista zainstalowanych modułów (numer slotu oraz typ modułu) znajduje się w bloku parametrów **Konfiguracja sprzętu**, w menu **Informacje o urządzeniu** (patrz **Rys. 7.40**).

W urządzeniu występują 2 sposoby konfiguracji źródła wejść sprzętowych:

- Za pomocą przycisku **Konfiguracja źródła** w menu **Kanały logiczne** w trybie **Wejście sprzętowe**,
- Bezpośrednio za pomocą menu **Wejścia wbudowane**,

Wejściami wbudowanymi mogą być (w kolejności takiej samej jak na liście w urządzeniu – patrz **Rys. 7.83**):

- zamontowane **moduły wejściowe** w odpowiednich slotach A, B lub C (patrz **Rys. 4.8**) – lista dostępnych aktualnie modułów jest na stronie internetowej producenta, patrz **Rozdz. 7.10.2. Wejścia wbudowane – Moduły wejściowe**,
- wbudowane **wejście binarne** oznaczone zawsze jako **Wej.X2: Binarne 24V** (patrz **Rozdz. 7.10.3. Wejścia wbudowane – Wejście binarne Wej.X2: Binarne 24V**),
- wbudowane wejścia **Demo** o numerach **X3, X4, X5** (patrz **Rozdz. 7.10.4. Wejścia wbudowane – Wejścia Demo o numerach X3, X4, X5**),

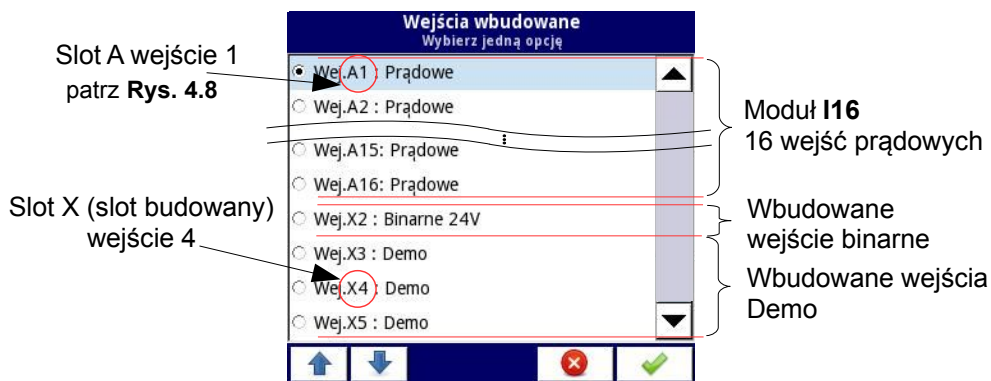

Rys. 7.83. Przykładowa konfiguracja urządzenia z dostępnymi wejściami wbudowanymi

7.10.2. Wejścia wbudowane – Moduły wejściowe

Skrócony opis konfiguracji wejść fizycznych jest przedstawiony na **Rys. 4.9**–**Rys. 7.135** i jest zależny od modułów pomiarowych. W menu **Wejścia wbudowane** można, zależnie od modułu:

- zmienić pokryte zakresy pomiarowe (patrz **8. DODATKI**).
- zmienić sposób podłączenia – zależnie od modułu (patrz **8. DODATKI**), np. moduł EFUN4 w trybie RTD umożliwia podłączenie 2, 3 i 4 - przewodowe,
- zmienić rodzaj odczytu sygnału wejściowego - zależnie od modułu, np. moduł EFUN4 umożliwia odczyt zarówno temperatury jak i napięcia,
- zmienić operację działania modułu – np. w modułach przepływomierzowych można ustawić **Tryb zliczania** na „z wejściem kierunku” lub na „kwadraturowy 1” lub „kwadraturowy 4”.

Wspólnymi parametrami dla **Modułów wejściowych** są:

- **Nazwa** – każde wejście ma już swoją nazwę nadaną przez urządzenie i nie da się jej zmienić, opis parametru **Nazwa** patrz **Rys. 7.82**,
- **Jednostka** – jest powiązana ze źródłem danych kanału; dla wbudowanych modułów pojawia się automatycznie domyślna jednostka,
- **Tryb** – ustawia rodzaj mierzonej wielkości; dodatkowo zależnie od modułu ustawia zakres pomiarowy lub sposób pomiaru,
- **Ogr. dolne** – wartość, po przekroczeniu której w kanale logicznym występuje stan alarmowy niski, wyświetlany jako **Lo**,
- **Ogr. górne** – wartość po przekroczeniu której w kanale logicznym występuje stan alarmowy wysoki, wyświetlany jako **Hi**,

Pozostałe parametry **Modułów wejściowych** są ściśle związane z typem modułów.

7.10.3. Wejścia wbudowane – Wejście binarne Wej.X2: Binarne 24V

Urządzenie posiada wbudowane wejście binarne, które może być wykorzystane w dowolny sposób, np. jako włącznik procesu. Dane techniczne wejścia cyfrowego zostały umieszczone w **Rozdz. 3. DANE TECHNICZNE**. Wartość napięcia przełączenia:

	napięcie wejściowe [V]		wejście cyfrowe
	min.	max.	
poziom niski	0	1	0
poziom zabroniony	>1	<8	x
poziom wysoki	8	24	1

Tab. 7.5 Poziomy napięć **Wejścia binarnego Wej.X2: Binarne 24V**

Wejście binarne **Wej.X2: Binarne 24V** posiada 2 parametry:

- **Nazwa** – każde wejście ma już swoją nazwę nadaną przez urządzenie i nie da się jej zmienić – opis parametru **Nazwa** patrz **Rys. 7.82**,
- **Czas filtracji** – w którym można zmieniać czas filtracji od 0 do 1000 sekund. Domyślnie filtrowanie jest wyłączone (0 sek.). Parametr ten ustala jak szybko może zmieniać się sygnał wejściowy, żeby jego zmiana była zauważona przez urządzenie. Szybsze zmiany są ignorowane. Filtrację stosuje się najczęściej, gdy:
 - występują drgania styków przy przełączaniu się stanów napięcia podawanego na wejście cyfrowe urządzenia,
 - celowo należy ograniczyć częstość zmian wejścia, co wynika z procesu sterowania obiektu w systemie.

7.10.4. Wejścia wbudowane – Wejścia Demo o numerach X3, X4, X5

Urządzenie posiada wbudowane 3 wejścia symulacyjne **Demo**. Konfiguracja tego wejścia zawiera parametry:

- **Tryb** – określa kształt generowanego przebiegu (prostokąt, piła, sinus),
- **Jednostka** – dowolnie definiowana przez użytkownika jednostka,
- **Ograniczenie dolne** – wartość, poniżej którego występuje na wyjściu stan alarmowy niski, wyświetlany jako **Lo**,
- **Ograniczenie górne** – wartość, powyżej którego występuje na wyjściu stan alarmowy wysoki, wyświetlany jako **Hi**,
- **Minimalna wartość symulacji** – jest to najniższy poziom sygnału w generowanym przebiegu,
- **Maksymalna wartość symulacji** – jest to najwyższy poziom sygnału w generowanym przebiegu,
- **Okres** – czas wykonania jednego pełnego przebiegu (podawany w sekundach),
- **Czas stanu wysokiego** – ten parametr jest wyświetlany wyłącznie dla trybu prostokątnego; określa, jak długo (w sekundach) generowany przebieg, będzie w stanie **Maksymalnej wartości symulacji**.
- **Czas narastania** – ten parametr jest wyświetlany wyłącznie dla trybu piła; określa, jak długo (w sekundach) w generowanym przebiegu, będzie trwało przejście od **Minimalnej wartości symulacji** do **Maksymalnej wartości symulacji**.



Należy pamiętać, że zdefiniowane **Demo**, które zostało edytowane z dowolnego kanału logicznego, zmieni swoje ustawienia również dla innych kanałów w których ono występuje.

Przykładową konfigurację **Dema** dla trybu **sinus** przedstawiono na **Rys. 7.84**.

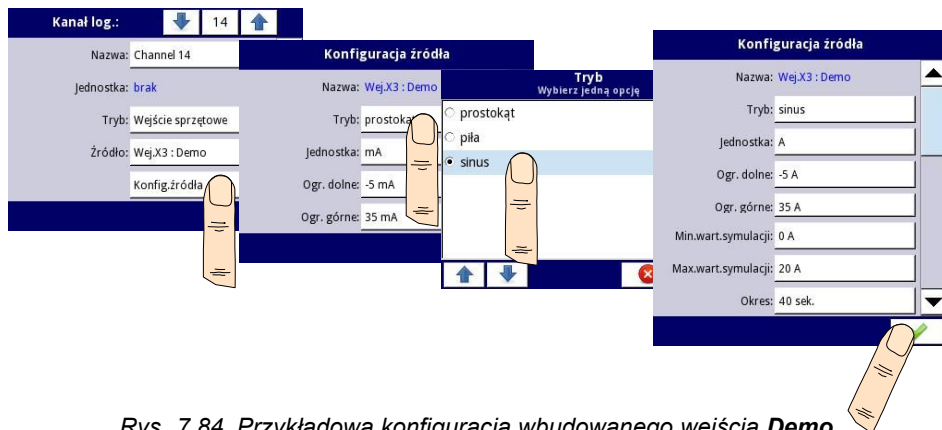

Rys. 7.84. Przykładowa konfiguracja wbudowanego wejścia **Demo**

7.10.5. Wejścia wbudowane – Moduły pomiarowe

7.10.5.1. Moduły do pomiaru napięcia i prądu

Moduły **UI1** posiadają szesnaście wejść prądowych lub napięciowych, patrz **Dodatki 8.2. U16, I16 - MODUŁY POMIAROWE DO POMIARU NAPIĘCIA I PRĄDU**.

Dla ułatwienia podłączenia czujników do urządzenia, wejścia modułu zostały pogrupowane, a wszystkie masy modułu są wspólne, ale odizolowane od napięcia zasilania oraz innych modułów.

Do parametrów wejść napięciowych należą:

- **Nazwa** – każde wejście ma już swoją nazwę nadaną przez urządzenie i nie da się jej zmienić, opis parametru patrz **Rys. 7.82**,
- **Jednostka** – parametr wyświetlający jednostkę dla której wykonywane są pomiary – **V**,
- **Tryb** – określa zakres pomiarowy;
- **Ogr. dolne** – określa dolną granicę pomierzonego napięcia, poniżej której urządzenie zwróci wartość **Lo**,
- **Ogr. górne** – określa górną granicę pomierzonego napięcia, powyżej której urządzenie zwróci wartość **Hi**,

Do parametrów wejść prądowych należą:

- **Nazwa** – każde wejście ma już swoją nazwą nadaną przez urządzenie i nie da się jej zmienić, opis parametru patrz **Rys. 7.82**,
- **Jednostka** – parametr wyświetlający jednostkę dla której wykonywane są pomiary – **mA**,
- **Tryb** – określa zakres pomiarowy,

- **Ogr. dolne** – określa dolną granicę pomierzonego prądu, poniżej której urządzenie zwróci wartość **Lo**,
- **Ogr. górne** – określa górną granicę pomierzonego prądu, powyżej której urządzenie zwróci wartość **Hi**,

7.10.5.2. Impulsowe moduły do pomiaru przepływu

Moduły FP wyposażone są w dwa lub cztery przepływomierze impulsowe, patrz **Dodatki 8.3. FP4 – MODUŁY DO POMIARU PRZEPŁYWU**. Przepływomierze impulsowe służą do pomiaru przepływu cieczy, gazów i materiałów sypkich na podstawie impulsów wysyłanych z czujnika oraz obliczania całkowitego przepływu w wybranym kanale używając **Totalizera**. Każdy kanał impulsowy wyposażony jest w wejścia liczące **Inp[n]1** i **Inp[n]2** oraz wspólną masę **COM[n]**. Wszystkie kanały impulsowe są galwanicznie odseparowane od urządzenia i od siebie nawzajem.

Użytkownik może, dzięki parametrowi „**Skalowanie**” w Kanale Logicznym, patrz rozdział **7.9.1 Kanały logiczne – Ustawienia ogólne**, interpretować ilość impulsów odebranych przez urządzenie wedle uznania, co pozwala na współpracy z dowolnym czujnikiem impulsowym.

Do parametrów przepływomierzy impulsowych należą:

- **Nazwa** – każde wejście ma już swoją nazwę nadaną przez urządzenie i nie da się jej zmienić, opis parametru patrz **Rys. 7.82**,
- **Jednostka** – parametr wyświetlający podstawę czasu pomiaru,
- **Jednostka podstawowa** – określa jednostkę, używaną przez totalizer (np. przy pomiarze przepływu wyrażonego w m³/s jednostką podstawową jest m³),
- **Tryb** – określa, jaka podstawa czasu jest przyjmowana podczas pomiaru (impulsy na sekundę, minutę lub godzinę),
- **Ogr. dolne** – określa dolną granicę zliczanych impulsów, poniżej której urządzenie zwróci wartość **Lo**, jednakże rzeczywista wartość przepływu będzie nadal używana do obliczania bilansu,
- **Ogr. górne** – określa górną granicę zliczanych impulsów, powyżej której urządzenie zwróci wartość **Hi**, jednakże rzeczywista wartość przepływu będzie nadal używana do obliczania bilansu,
- **Tryb zliczania** – określa sposób interpretacji przez urządzenie sygnałów pojawiających się na wejściach impulsowych; posiada następujące opcje:
 - **z wejściem kierunku** – **Inp[n]1** jest wejściem zliczającym impulsy, a **Inp[n]2** określa kierunek (stan niski – przepływ dodatni, zliczanie w górę; stan wysoki – przepływ ujemny, zliczanie w dół),
 - **kwadraturowy 1** – **Inp[n]1** i **Inp[n]2** pracują jako wejścia kwadraturowe,
 - **kwadraturowy 4** – **Inp[n]1** i **Inp[n]2** pracują jako wejścia kwadraturowe o zwiększonej rozdzielczości.
- **Filtr** – określa, jaką maksymalną częstotliwość (przy wypełnieniu 50%) jaką będzie mierzyć urządzenie:
 - **wyłączony** – urządzenie dokonuje pomiarów bez ograniczeń częstotliwości wejściowej, jednakże powyżej 50kHz mogą występować błędy w pomiarach oraz obliczaniu bilansu,
 - **10 Hz**,
 - **25 Hz**,
 - **50 Hz**,
 - **100 Hz**,

- 1 kHz,
- 5 kHz,
- 10 kHz,
- 50 kHz,
- **Czas oczekiwania** – maksymalny czas oczekiwania na kolejny impuls. Jeśli czas ten zostanie przekroczony, urządzenie wyświetli zerową wartość pomiarową; posiada następujące opcje:
 - 0.1 s,
 - 1 s,
 - 10 s,
- **Bilans** – podmenu zawierające ustawienia totalizera:
 - **Resetuj** – ręczne zerowanie totalizera,
 - **Tryb resetu** – włącza i wyłącza reset z kanału logicznego,
 - **Źródło resetu** – pozwala wybrać kanał logiczny z listy, który będzie resetował totalizer, gdy wartość w tym kanale będzie większa od zera,
 - **Tryb wstrzymania** – włącza i wyłącza wstrzymanie z kanału logicznego,
 - **Źródło wstrzymania** – pozwala wybrać kanał logiczny z listy, który będzie wstrzymywał obliczanie bilansu przez totalizer (nie resetuje to totalizera i nie wstrzymuje bieżącego pomiaru przepływu); wstrzymanie następuje, gdy wartość wybranego kanału jest mniejsza lub równa zero,
 - **Kierunek zliczania** – włącza i wyłącza zmianę kierunku zliczania z kanału logicznego,
 - **Źródło kierunku** – pozwala wybrać kanał logiczny z listy, który będzie zmieniał kierunek zliczania totalizera; wartość większa od zera w tym kanale zmienia kierunek zliczania.

Przykład konfigurowania i wyświetlania całkowitego przepływu znajduje się w rozdziale **7.9.9.4 Konfiguracja Kanału logicznego w trybie Wejście sprzętowe oraz Dane z innego kanału dla modułu FP4**.

7.10.5.3. Nieizolowane moduły wejść uniwersalnych

Moduły uniwersalne **EFUN** (analogowo-cyfrowe) są wyposażone w analogowe wejścia uniwersalne mogące pełnić też rolę wejść cyfrowych oraz wejście do pomiaru temperatury konektorów (patrz **Dodatki 8.4. EFUN4 – NIEIZOLOWANE MODUŁY WEJŚĆ UNIWERSALNYCH**). Na każdym z kanałów możliwy jest pomiar: napięcia, prądu, przepływu (analogowo), rezystancji, temperatury za pomocą czujników rezystancyjnych oraz termopar. Wejście w trybie cyfrowym obsługuje standard TTL („0” dla 0÷0,8V; „1” dla 2÷5,5V) oraz HTL („0” dla 0÷4,2V; „1” dla 11,5÷30V).

Do parametrów wejść modułów EFUN należą:

- **Nazwa** – każde wejście ma już swoją nazwę nadaną przez urządzenie i nie da się jej zmienić, opis parametru patrz **Rys. 7.82**,
- **Jednostka** – parametr wyświetlający jednostkę pomiarową, w zależności od ustawienia parametru **Tryb**,
- **Jednostka podst.** – parametr dostępny dla trybu przepływomierza analogowego. Określa jednostkę, używaną przez totalizer (np. przy pomiarze przepływu wyrażonego w m³/s jednostką podstawową jest m³),
- **Tryb** – pozwala na wybór wielkości mierzonej, metody oraz zakresu,
- **Ogr. dolne** – określa dolną granicę mierzonej wartości pomiarowej, poniżej której

- urządzenie zwróci wartość **Lo**,
- **Ogr. górne** – określa górną granicę mierzonej wartości pomiarowej, powyżej której urządzenie zwróci wartość **Hi**,
- **Konfiguracja totalizera** – podmenu dostępne podczas pracy wejścia w trybie przepływomierza analogowego. Zawiera ustawienia totalizera:
 - **Resetuj** – ręczne zerowanie totalizera,
 - **Tryb resetu** – włącza i wyłącza reset z kanału logicznego,
 - **Źródło resetu** – pozwala wybrać kanał logiczny z listy, który będzie resetował totalizer, gdy wartość w tym kanale będzie większa od zera,
 - **Tryb wstrzymania** – włącza i wyłącza wstrzymanie z kanału logicznego,
 - **Źródło wstrzymania** – pozwala wybrać kanał logiczny z listy, który będzie wstrzymywał obliczanie bilansu przez totalizer (nie resetuje to totalizera i nie wstrzymuje bieżącego pomiaru przepływu); wstrzymanie następuje, gdy wartość wybranego kanału jest mniejsza lub równa zero,
 - **Kierunek zliczania** – włącza i wyłącza zmianę kierunku zliczania z kanału logicznego,
 - **Źródło kierunku** – pozwala wybrać kanał logiczny z listy, który będzie zmieniał kierunek zliczania totalizera; wartość większa od zera w tym kanale zmienia kierunek zliczania,
- **Czas filtracji** – parametr ten występuje, gdy kanał pracuje w trybie wejścia cyfrowego. Określa on minimalny czas przez jaki sygnał musi być stabilny po zmianie stanu, aby zmiana stanu została odnotowana (gdy zmiany stanu następują przed upływem czasu filtracji, nie będą one odnotowane); Każde wejście ma możliwość ustawienia osobnego czasu filtracji, nawet jeśli wybrane wejście jest częścią innego wejścia, parametry te nie zakłócają swojej pracy,
- **Komp. doprowadzeń** – menu występujące tylko dla wybranej opcji **Termopara** w parametrze **Tryb**, pozwala na skompensowanie błędów pomiarowych związanych z rezystancją doprowadzeń,
 - **Tryb kompensacji** – umożliwia wybór parametru który będzie użyty w procesie kompensacji,
 - **wyłączona** – kompensacja nie jest aktywna,
 - **użytkownika** – umożliwia skompensowanie stałego offsetu czujnika,
 - **Kompensacja** – parametr umożliwiający ręczne skorygowanie offsetu czujnika, wpisana tu wartość będzie dodawana lub odejmowana od wartości zmierzonej przez czujnik,
 - **automatyczna** – umożliwia skompensowanie różnicy między rzeczywistą temperaturą a tą zmierzoną przez czujnik,
 - **Temp. rzeczywista** – parametr w którym użytkownik wpisuje aktualną temperaturę zmierzoną przy czujniku termoparowym za pomocą termometru wzorcowego,
 - **Kompensuj** – przycisk aktywujący kompensację; wartość wpisana w parametrze **Temp. rzeczywista** będzie od tej chwili używana do kompensacji,
 - **Kompensacja** – parametr tylko do odczytu; wyświetla wartość napięcia obliczoną przez urządzenie do kompensacji pomiaru temperatury,
- **Komp. temperatury zimnych końców** – menu występujące tylko dla wybranej opcji **Termopara** w parametrze **Tryb**, pozwala na skompensowanie błędów pomiarowych związanych z temperaturą zimnych końców,
 - **Tryb kompensacji** – umożliwia wybór parametru który będzie użyty w procesie kompensacji,
 - **z wbudowanego czujnika** – do kompensacji zostanie użyta temperatura

- zmierzona przez wbudowany czujnik,
- **z kanału logicznego** – wartość kompensacji zostanie pobrana z wybranego kanału logicznego,



Po zmianie termopary podłączonej do wejścia pomiarowego należy dokonać ponownego ustawienia parametru **Komp. doprowadzeń**.

Do parametrów wejścia temperatury konektorów należą:

- **Nazwa** – każde wejście ma już swoją nazwę nadaną przez urządzenie i nie da się jej zmienić, opis parametru patrz **Rys. 7.82**,
- **Jednostka** – parametr wyświetlający jednostkę dla której wykonywane są pomiary - °C,
- **Tryb** – parametr wyświetlający **Temp. konektorów**,
- **Ogr. dolne** – określa dolną granicę mierzonej temperatury, poniżej której urządzenie zwróci wartość **Lo**,
- **Ogr. górne** – określa górną granicę mierzonej temperatury, powyżej której urządzenie zwróci wartość **Hi**,
- **Przesunięcie** – parametr pozwalający na dodanie lub odjęcie stałej wartości temperatury od pomierzonej przez czujnik zamontowany na module,

7.11. WYJŚCIA WBUDOWANE

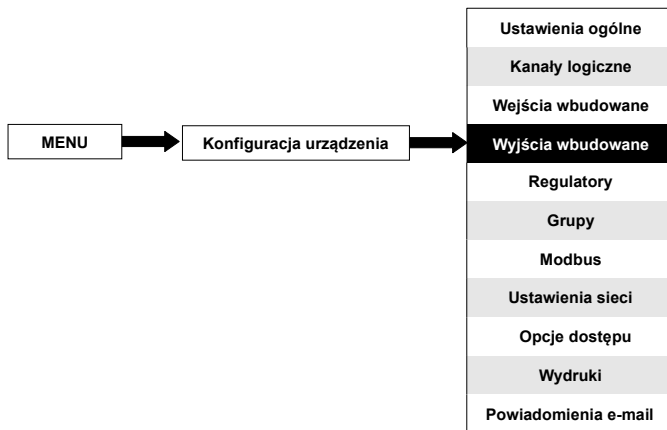

Menu **Wyjścia wbudowane** jest bezpośrednio związane z dostępnymi wyjściami zainstalowanymi w urządzeniu. Podstawowa wersja zawiera:

- wbudowane **wyjście sygnału dźwiękowego** oznaczone zawsze jako **Wyj.X1: Sygn.dźwiękowy** – więcej na jego temat w **Rozdz. 7.11.2. Wyjścia wbudowane – Przełączniki, Sygnał dźwiękowy, Przełączniki wirtualne**,
- 16 wbudowanych **Przełączników wirtualnych** oznaczonych jako **Wyj. V1 ÷ V16** – więcej na ich temat w **Rozdz.7.11.2. Wyjścia wbudowane – Przełączniki, Sygnał dźwiękowy, Przełączniki wirtualne**,

W zależności od potrzeb klienta w urządzeniu mogą zostać zainstalowane w odpowiednich

slotach A, B lub C (omówienie slotów patrz **Rys. 4.8**) dodatkowe moduły wyjściowe (opis dostępnych modułów wyjściowych znajduje się w **Rozdz. 8. DODATKI** oraz na stronie internetowej producenta).

7.11.1. Wyjścia wbudowane – Ustawienia ogólne

W urządzeniu dostępnych jest 17 **Wyjść wbudowanych (Sygn.dźwiękowy i 16 Przełączników wirtualnych)** w podstawowej wersji oraz wyjścia uzależnione od zainstalowanych modułów wyjściowych (zgodnie z zamówieniem klienta). Skonfigurowane wyjście może być użyte przez dowolny kanał logiczny przełączony w tryb **Podgląd wyjścia** w celu wizualizacji wyniku lub dalszego przetwarzania danych wyjściowych.



Strzałki umieszczone w prawym górnym rogu ekranu pozwalają na przełączanie między kolejnymi wyjściami wbudowanymi. Środkowy przycisk pozwala na bezpośredni wybór wyjścia wbudowanego z listy.

Do parametrów wspólnych dla **Wyjść wbudowanych** należy:

- **Nazwa** – każde wyjście ma już swoją nazwę nadaną przez urządzenie i nie da się jej zmienić – opis parametru **Nazwa** (patrz **Rys. 7.85**),
- **Źródło** – parametr ten zawiera listę **Kanałów logicznych**, z której zaznaczony kanał logiczny będzie źródłem danych dla wyjścia wbudowanego (patrz **Rys. 7.86**).



Rys. 7.85. Sposób zapisu **Nazwy** wyjścia wbudowanego

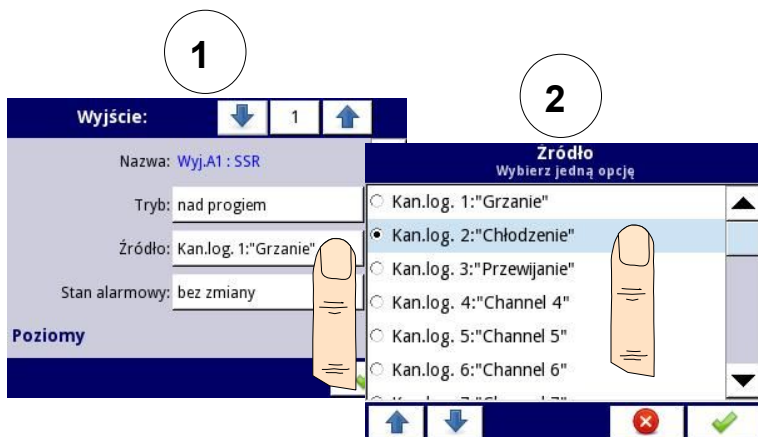

Rys. 7.86. Ustawienia źródła danych dla wyjścia wbudowanego (modułu SSR)



Lista zainstalowanych modułów (numer slotu oraz typ modułu) znajduje się w bloku parametrów **Konfiguracja sprzętu**, w menu **Informacje o urządzeniu** (patrz Rys. 7.40 w Rozdz. 7.5. INFORMACJE O URZĄDZENIU, LICENCJE, AKTUALIZACJA OPROGRAMOWANIA, ZDALNE WYŚWIETLANIE, EKSPORT INSTRUKCJI OBSŁUGI ORAZ KASOWANIE KONFIGURACJI).

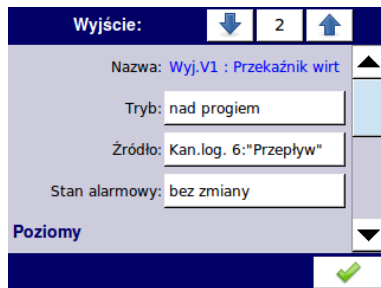
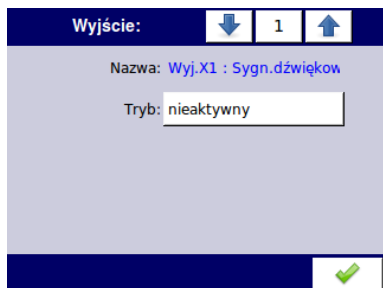

Rys. 7.87. Główne ustawienia wyłączzonego (po lewej) i włączonego wyjścia.

Stany wyjść wbudowanych mogą być źródłem danych dla **Kanałów Logicznych** (zobacz Rozdz. 7.9.3. Kanały logiczne – Tryb Podgląd wyjścia).

7.11.2. Wyjścia wbudowane – Przełączniki, Sygnał dźwiękowy, Przełączniki wirtualne

Do parametrów **Wyjść wbudowanych**: Przełączniki, Sygnały dźwiękowe, Przełączniki wirtualne należy:

- **Nazwa** – każde wyjście ma już swoją nazwę nadaną przez urządzenie i nie da się jej zmienić, opis parametru **Nazwa** patrz **Rys. 7.85**,
- **Tryb** – parametr ten umożliwia wybór sposobu zmiany stanu wyjściowego w zależności od wartości sygnału źródła (parametr **Źródło**), parametr **Tryb** posiada opcje (patrz **Rys. 7.88** i **Rys. 7.89**):
 - **nieaktywny** – dane wyjście wbudowane jest nieaktywne,

- **nad progiem** – wynikiem będzie stan wysoki gdy dana wejściowa (patrz parametr **Źródło**) będzie powyżej progu (patrz blok parametrów **Poziomy**),
- **pod progiem** – wynikiem będzie stan wysoki gdy dana wejściowa (patrz parametr **Źródło**) będzie poniżej progu (patrz blok parametrów **Poziomy**),
- **wewnątrz zakresu** – wynikiem będzie stan wysoki gdy dana wejściowa (patrz parametr **Źródło**) znajdzie się pomiędzy wartościami parametrów **Niższy próg** i **Wyższy próg** (patrz blok parametrów **Poziomy**),
- **poza zakresem** – wynikiem będzie stan wysoki gdy dana wejściowa (patrz parametr **Źródło**) znajdzie się poniżej wartości parametru **Niższy próg**, lub powyżej wartości parametru **Wyższy próg** (patrz blok parametrów **Poziomy**),
- **PWM** – wyłącznie dla wyjścia przekaźnikowego typu SSR, tryb PWM omówiono w **Rozdz. 7.11.3. Wyjścia wbudowane – Specjalny tryb PWM dla przekaźników typu SSR**,
- **Źródło** – parametr ten zawiera listę **Kanałów logicznych**, z której zaznaczony kanał logiczny będzie źródłem danych dla wyjścia wbudowanego (patrz **Rys. 7.86**).
- **Stan alarmowy** – parametr ten umożliwi wybór reakcji wyjścia w przypadku wystąpienia stanu alarmowego; **Stan alarmowy** występuje wtedy, gdy kanał logiczny będący źródłem danych dla wyjścia wbudowanego zwraca wartość **-Err-** lub wartość przekroczenia zakresów: dolnego **-Lo-** i górnego **-Hi-**; możliwe ustawienia dla tego parametru:
 - **bez zmiany** – oznacza, że wystąpienie stanu alarmowego w źródle, nie wywołuje zmiany stanu na wyjściu,
 - **wyłączony** – oznacza, że w wystąpienie stanu alarmowego w źródle, wywołuje stan **niski** na wyjściu,
 - **załączony** – oznacza, że wystąpienie stanu alarmowego w źródle, wywołuje stan **wysoki** na wyjściu,
 - **wyłączony z uwzględnieniem czasów** – oznacza, że wystąpienie stanu alarmowego w źródle, wywołuje stan **niski** na wyjściu z uwzględnieniem ustawień czasowych (patrz blok parametrów **Czasy**),
 - **załączony z uwzględnieniem czasów** – oznacza, że wystąpienie stanu alarmowego w źródle, wywołuje stan **wysoki** na wyjściu z uwzględnieniem ustawień czasowych (patrz blok parametrów **Czasy**),
 - dla trybu **PWM** w module wyjść przekaźnikowych typu **SSR** zastąpiono parametr **Stan alarmowy** parametrem **Poziom dla alarmu** (więcej informacji w **Rozdz. 7.11.3. Wyjścia wbudowane – Specjalny tryb PWM dla przekaźników typu SSR**),
- blok parametrów **Poziomy** – umożliwia ustawienie progów, przy których następuje zmiana stanu sygnału wyjściowego, blok parametrów **Poziomy** omówiono poniżej w tym **Rozdz.**,
- blok parametrów **Czasy** – umożliwia ustawienie czasów, od których zależy zmiana stanu sygnału wyjściowego, blok parametrów **Czasy** omówiono poniżej w tym **Rozdz.**,



Dla **Wyjść wbudowanych**: Przełączników, Sygnału dźwiękowego oraz Przełączników wirtualnych **stanem niskim** jest wartość **0** a **stanem wysokim** wartość **1** na wyjściu.



Producent odradza wymuszanie zmian stanu przekaźników częściej niż co 1 sekundę, z uwagi na ich bezwładność. Nie dostosowanie się, do powyższej uwagi może spowodować, że przekaźnik nie zareaguje na zmianę sygnału sterującego.

Blok parametrów **Poziomy** (patrz **Rys. 7.88**, **Rys. 7.89** i **Rys. 7.90**)

Wybór parametrów w bloku **Poziomy** zależy od parametru **Tryb**. Dostępne są:

- **Tryb prog** – można w nim wybrać 2 opcje:
 - **wartość** – oznacza, że próg będzie określony jako wartość stała,
 - **kanał** – oznacza, że próg będzie określony jako kanał logiczny,
- **Próg** – ten parametr definiuje stały poziom sygnału, przekroczenie którego, powoduje zmianę stanu na wyjściu (dla **Tryb prog: wartość**), lub pozwala wybrać kanał logiczny którego aktualna wartość będzie stanowić próg dla zmiany stanu na wyjściu (dla **Tryb prog - kanał**); występuje dla **Trybu**:
 - **nad progiem** – powyżej **Progu** na wyjściu pojawia się stan wysoki,
 - **pod progiem** – poniżej **Progu** na wyjściu pojawia się stan wysoki,
- **Niższy próg** i **Wyższy próg** – te parametry definiują stały przedział, w którym następuje zmiana stanów na wyjściu (dla **Tryb prog: wartość**) lub pozwala wybrać kanały logiczne, których aktualne wartości będą stanowiły przedział dla zmian na wyjściu (dla **Tryb prog: kanał**); występują dla **Trybu**:
 - **wewnątrz zakresu** – oznacza, że gdy dane wejściowe znajdują się wewnątrz zdefiniowanego przedziału na wyjściu pojawia się stan wysoki,
 - **poza zakresem** – oznacza, że gdy dane wejściowe znajdują się poza zdefiniowanym przedziałem na wyjściu pojawia się stan wysoki,
- **Histereza** – definiując ten parametr można przesunąć próg zmiany stanu na wyjściu (patrz **Rys. 7.88**, **Rys. 7.89**),
- **Poziom dla alarmu** – występuje dla trybu **PWM** w module wyjść przekaźnikowych typu **SSR** (więcej informacji w **Rozdz. 7.11.3. Wyjścia wbudowane – Specjalny tryb PWM dla przekaźników typu SSR**),

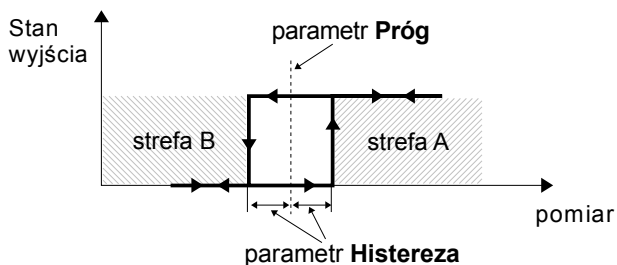

Rys. 7.88. Sterowanie jednoprogowe wyjścia przekaźnikowego

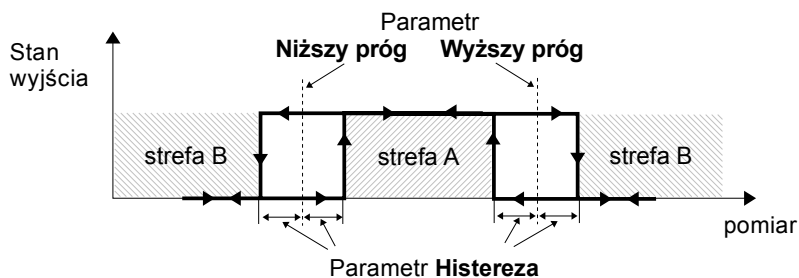

Rys. 7.89. Sterowanie dwuprogowe wyjścia przekaźnikowego

Rys. 7.90. Ustawienia poziomów dla trybu **nad progiem** i **pod progiem** (lewy rys.) oraz **wewnątrz zakresu** i **poza zakresem** (prawy rys.)

Blok parametrów **Czasy** (patrz Rys. 7.93)

Do parametrów tego bloku należy:

- **Opóźn.załącz.** – jest to czas jaki musi minąć od chwili zgłoszenia zmiany stanu do czasu przełączenia się wyjścia ze stanu niskiego do stanu wysokiego (patrz Rys. 7.91),
- **Opóźn.wyłącz.** – jest to czas jaki musi minąć od chwili zgłoszenia zmiany stanu do czasu przełączenia się wyjścia ze stanu wysokiego do stanu niskiego (patrz Rys. 7.91),
- **Min.czas załącz.** – minimalny czas trwania stanu wysokiego (po załączeniu wyjścia, przełączenie w stan niski nastąpi najszybciej po tym czasie) - patrz Rys. 7.92,
- **Min.czas wyłącz.** – minimalny czas trwania stanu niskiego (po wyłączeniu wyjścia, przełączenie w stan wysoki nastąpi najszybciej po tym czasie) – patrz Rys. 7.92,

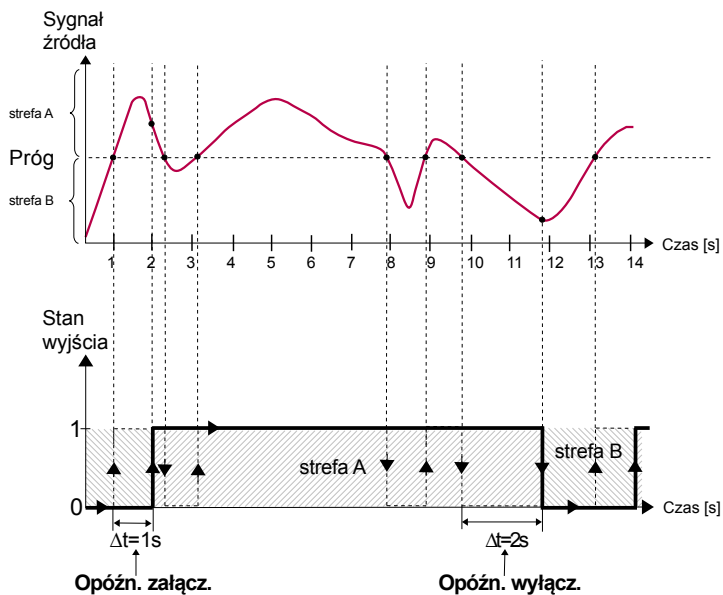

Rys. 7.91. Zasada pracy wyjść przekaźnikowych dla przykładowych ustawień czasowych:
Opóźn.załącz. = 1 sec., Opóźn.wyłącz. = 2 sec.

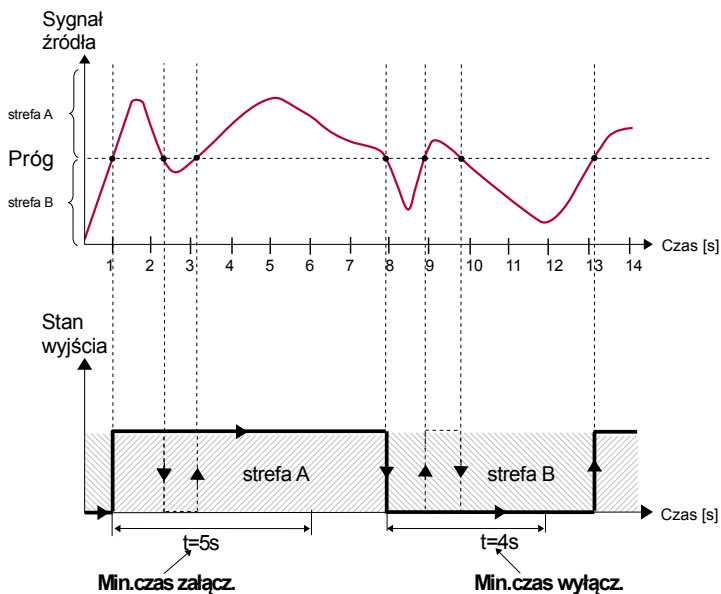

Rys. 7.92. Zasada pracy wyjść przełącznikowych dla przykładowych ustawień czasowych:
Min.czas załącz. = 5 sec., **Min.czas wyłącz.** = 4 sec.

Rys. 7.93. Ustawienia parametrów czasowych dla różnych trybów

7.11.3. Wyjścia wbudowane – Specjalny tryb PWM dla przełączników typu SSR

Dane techniczne dotyczące przełączników SSR znajdują się w **Dodatkach** **Błąd: nie znaleziono źródła odwołania**. Błąd: nie znaleziono źródła odwołania i w **Błąd: nie znaleziono źródła odwołania** Błąd: nie znaleziono źródła odwołania
 Dane techniczne dotyczące przełączników SSR znajdują się w **Dodatkach** **Błąd: nie znaleziono źródła odwołania**. Błąd: nie znaleziono źródła odwołania.

Do parametrów **Wyjść wbudowanych** dla trybu **PWM** należy:

- **Nazwa** – każde wyjście ma już swoją nazwę nadaną przez urządzenie i nie da się jej zmienić – opis parametru **Nazwa** patrz **Rys. 7.85**,

- **Tryb=PWM** – parametr ten umożliwia wybór sposobu zmiany stanu sygnału wyjściowego w zależności od wartości sygnału źródła (parametr **Źródło**),
- **Źródło** – parametr ten zawiera listę **Kanałów logicznych**, z której zaznaczony kanał logiczny będzie źródłem danych dla wyjścia wbudowanego (patrz **Rys. 7.86**).
- blok parametrów **Poziomy** – ten blok parametrów umożliwia ustawienie przedziału, w którym następuje zmiana współczynnika wypełnienia sygnału wyjściowego, blok parametrów **Poziomy** omówiono w dalszej części rozdziału,
- blok parametrów **Czasy** – ten blok parametrów umożliwia ustawienie czasów, od których zależy zmiana stanu sygnału wyjściowego, blok parametrów **Czasy** omówiono poniżej w tym **Rozdz.**,

Blok parametrów Poziomy

Dostępne parametry:

- **Niższy próg** i **Wyższy próg** – parametry określające granice przedziału, w którym następuje zmiana współczynnika wypełnienia w zależności od sygnału źródłowego. Poniżej tego zakresu sygnał jest zerowy (zerowe wypełnienie), a powyżej tego zakresu sygnał ma całkowite wypełnienie (patrz **Rys. 7.94**).
- **Poziom dla alarmu** – poziom wypełnienia w sytuacji alarmowej. Stan alarmowy występuje, gdy kanał logiczny będący źródłem danych dla wyjścia wbudowanego zwraca wartość **-Err-** lub wartość wykraczającą poza zakres określony parametrami **-Lo-** (dolny zakres) i **-Hi-** (górny zakres). Parametr **Poziom dla alarmu** dla trybu PWM pozwala na ustawienie odpowiedniego wypełnienia w stanie alarmowym w zależności od parametrów **Niższy próg** i **Wyższy próg**,

Współczynnik wypełnienia **D** jest definiowany jako stosunek czasu trwania stanu wysokiego **t** do okresu **T** sygnału prostokątnego.

$$\text{Współczynnik wypełnienia} \quad D = \frac{t}{T}$$

gdzie:

t - czas trwania stanu wysokiego dla jednego impulsu

T - okres

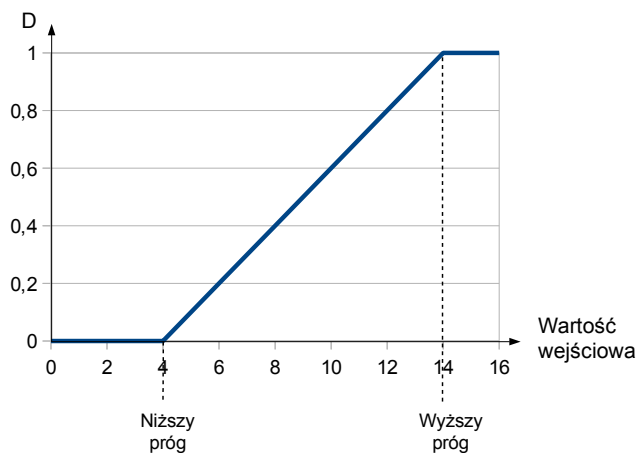

Rys. 7.94. Charakterystyka wejściowo - wyjściowa sygnału w trybie PWM dla parametrów:
Niższy próg=4, Wyższy próg=14

Blok parametrów **Czasy**

Do parametrów tego bloku należą:

- **Okres** – czas trwania jednego cyklu sygnału wyjściowego (minimalna wartość to 0,1 sekundy),
- **Minimalny czas załączenia** – minimalny czas trwania stanu wysokiego (po załączeniu wyjścia w stan wysoki przełączenie się w stan niski nastąpi po **Minimalnym czasie załączenia**) – patrz **Rys. 7.95**,
- **Minimalny czas wyłączenia** – minimalny czas trwania stanu niskiego (po wyłączeniu wyjścia przełączenie się w stan wysoki nastąpi po **Minimalnym czasie wyłączenia**), patrz **Rys. 7.95**,



Parametry **Minimalny czas załączenia** oraz **Minimalny czas wyłączenia** nie powinny być ustawione na wartość równą lub większą niż w parametrze **Okres**.

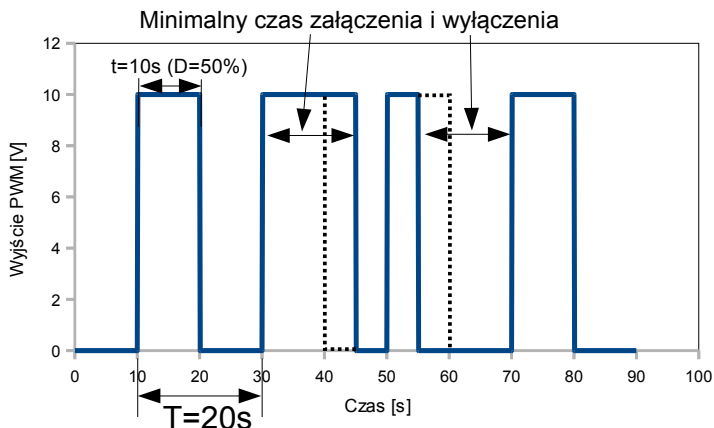

Rys. 7.95. Przykładowy przebieg wyjściowy przełącznika SSR w trybie PWM

7.11.4. Wyjścia wbudowane – Wyjścia prądowe

Rys. 7.96. Główne ustawienia wyjścia prądowego

Do parametrów **Wyjść wbudowanych** dla modułu Wyjść prądowych należą:

- **Nazwa** – każde wyjście ma już swoją nazwę nadaną przez urządzenie i nie da się jej zmienić – opis parametru **Nazwa** patrz **Rys. 7.85**,
- **Jednostka** – wartość zdefiniowana na stałe, występuje tylko dla Wyjścia prądowego,
- **Źródło** – parametr ten zawiera listę **Kanałów logicznych**, z której zaznaczony kanał logiczny będzie źródłem danych dla wyjścia wbudowanego, dane pochodzące z tego źródła są przeliczane według parametrów zebranych w dwóch blokach: **Poziomy wejściowe** i **Poziomy wyjściowe**,
- blok parametrów **Poziomy wejściowe** – określa zakres danych źródłowych dla wybranego Wyjścia wbudowanego; do tego bloku należą parametry:
 - **Niższy próg** i **Wyższy próg** – ograniczają zakres sygnału wejściowego pobieranego z parametru **Źródło**, poniżej tego zakresu sygnał wejściowy będzie przyjmował wartość **Niższego progu**, a powyżej, sygnał będzie przyjmował wartość **Wyższego progu**,
- blok parametrów **Poziomy wyjściowe** – określa zakres danych wyjściowych dla

wybranego Wyjścia wbudowanego, do tego bloku należą parametry:

- **Niższy próg** i **Wyższy próg** – te parametry definiują zakres zmian sygnału wyjściowego, poniżej którego sygnał wyjściowy będzie przyjmował wartość **Niższego progu**, a powyżej, sygnał będzie przyjmował wartość **Wyższego progu**. Zależność poziomów wyjściowych do wejściowych jest liniowa, ograniczona zdefiniowanym zakresem, patrz **Rys. 7.98**.
- **Poziom dla alarmu** – parametr ten określa wartość wyjściową jaka ma się pojawić w chwili wystąpienia stanu alarmowego, jednak z zachowaniem zakresu sprzętowego ograniczenia wyjścia (**3÷22mA**). Stan alarmowy występuje wtedy, gdy kanał logiczny będący źródłem danych dla wyjścia wbudowanego zwraca wartość **-Err-** lub wartość przekroczenia zakresów: dolnego **-Lo-** i górnego **-Hi-**.

Parametry **Poziomów wejściowych** i **Poziomów wyjściowych** opisują równanie transmisji (liniowe) - patrz **Rys. 7.97**. **Niski poziom wyjściowy** definiuje jaki prąd może być generowany kiedy wartość wybranego kanału logicznego równa się **Niskiemu poziomowi wejściowemu**. **Wysoki poziom wyjściowy** definiuje wartość generowanego prądu, gdy wejście równa się **Wysokiemu poziomowi wyjścia**.

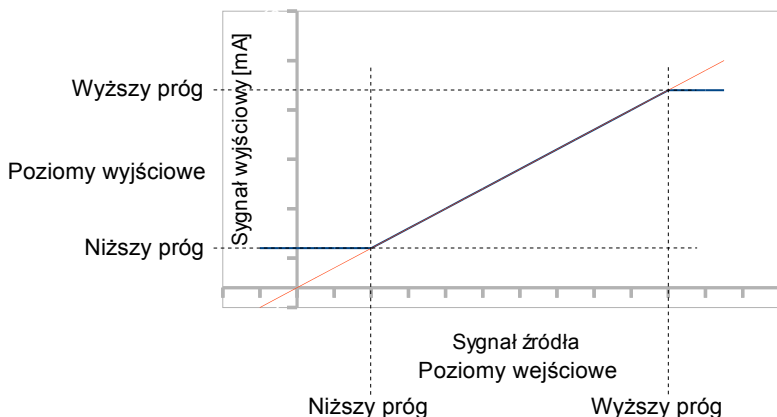

Rys. 7.97. Zależność sygnału wyjściowego (niebieski) od wejściowego (czerwony) dla Wyjścia prądowego

Rys. 7.98. Parametry Pasywnych wyjść prądowych

7.11.5. Przykłady konfiguracji wyjść

7.11.5.1. Zastosowanie wyjścia wbudowanego dla modułu SR45

Patrz także: **Rozdz. 8.5. SR45 – MIESZANE MODUŁY WYJŚĆ PRZEKAŹNIKOWYCH** oraz w **Rozdz. 8.4. EFUN4 – NIEIZOLOWANE MODUŁY WEJŚĆ UNIWERSALNYCH**.

Treść zadania:

Powiedzmy, że chcemy stabilizować temperaturę (około 30°C) w pomieszczeniu włączając i wyłączając nagrzewnicę nie częściej niż po przekroczeniu 5°C (histereza) nad i pod ustaloną wartością 30°C. Temperatura w pomieszczeniu jest mierzona czujnikiem PT100, a modułem wejściowym jest **EFUN4**. Nagrzewnica jest podłączona przez przełączniki 5 A modułu **SR45**.

Rozwiązanie:

Przed przystąpieniem do pomiaru temperatury i sterowania nagrzewnicą należy skonfigurować urządzenie, a następnie odpowiednio połączyć nagrzewnicę i zasilanie. Przykładowy sposób połączenia przedstawiono na **Rys. 7.99**.

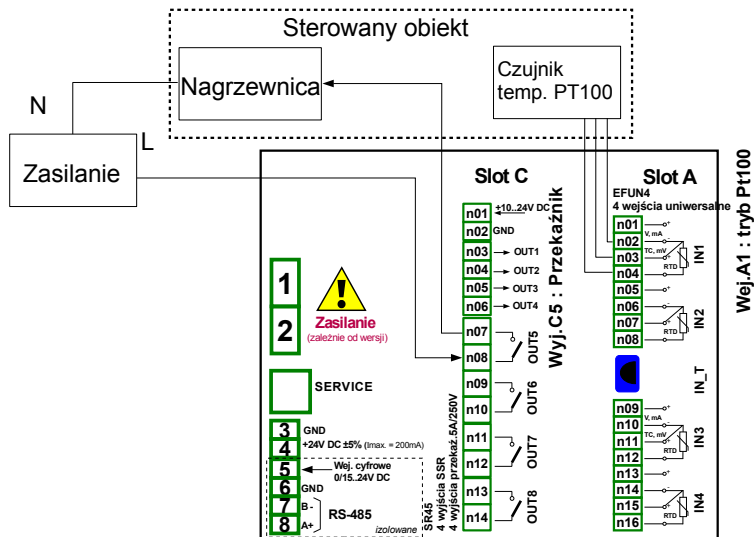

Rys. 7.99. Przykładowy sposób podłączenia do wejścia RTD i wyjścia przełącznikowego

Do sterowania temperaturą obiektu pokazanego na **Rys. 7.99** niezbędne jest skonfigurowanie jednego **Kanału logicznego** oraz **Wyjścia przełącznikowego**.

Dla odczytu temperatury czujnika PT100:

- dotykamy ekranu i naciskamy przycisk **Menu**,
- naciskamy przycisk **Konfiguracja urządzenia**,
- wchodzimy w menu **Kanały logiczne**,
- używając strzałek w górnym pasku nawigacyjnym wybieramy dowolny **Kanał logiczny** np. 1,

- w parametr **Nazwa** wpisujemy **Sprężenie**,
- parametr **Tryb** ustawiamy jako **Wejście sprężtowe**,
- parametr **Źródło** ustawiamy jako **Wej. A1: Uniwersalne** (patrz **Rys. 7.99**),
- przechodzimy do podmenu **Konfiguracja źródła**:
 - parametr **Tryb** ustawiamy jako **Pt100** (pomiar 3 przewodowy),
 - w parametr **Ograniczenie dolne** wpisujemy **-100°C**,
 - w parametr **Ograniczenie górne** wpisujemy **600°C**,
- dla bloku parametrów **Wyświetlanie**:
 - parametr **Format** ustawiamy jako **Liczbowy**,
 - parametr **Precyzja** ustawiamy jako **0.0**,
 - w parametr **Wartość dolna wykresu** wpisujemy **0°C**,
 - w parametr **Wartość górna wykresu** wpisujemy **100°C**.

Dla konfiguracji wyjścia przekaźnikowego:

- dotykamy ekranu i naciskamy przycisk **Menu**,
- naciskamy przycisk **Konfiguracja urządzenia**,
- wchodzimy w menu **Wyjścia wbudowane**,
- używając strzałek w górnym prawym rogu wybieramy odpowiednie wyjście, do którego jest podłączona nagrzewnica. Dla naszego przykładu jest to wyjście o nazwie **Wyj.C5 : Przełącznik** (patrz **Rys. 7.99**),
- parametr **Tryb** ustawiamy jako **pod progiem**, ponieważ chcemy, aby przełącznik się załączył, gdy temperatura spadnie poniżej 30°C,
- parametr **Źródło** ustawiamy jako **Kanał logiczny 1**, który zwraca wartość temperatury z czujnika Pt100,
- parametr **Stan alarmowy** ustawiamy jako **wyłączony**,
- dla bloku parametrów **Poziomy**:
 - parametr **Tryb prog** ustawiamy jako **wartość**,
 - w parametr **Próg** wpisujemy **30°C**,
 - w parametr **Histeresa** wpisujemy **5°C**, przełącznik załącza się dla temperatury poniżej 25°C a wyłącza dla temperatury powyżej 35°C,
- pozostałe parametry pozostawiamy w ustawieniach domyślnych.

7.11.5.2. Zastosowanie wyjścia wbudowanego dla modułów IO

Patrz także: **Rozdz. 8.6. IO4 – PASYWNE WYJŚCIE PRĄDOWE.**

Treść zadania:

Załóżmy, że Kanał logiczny 1 wskazuje ciśnienie w zakresie 100÷500 barów. Należy na podstawie kanału logicznego 1 wygenerować prąd wyjściowy w zakresie 4÷20mA.

Rozwiązanie:

Dla konfiguracji Wyjścia prądowego:

- dotykamy ekranu i naciskamy przycisk **Menu**,
- naciskamy przycisk **Konfiguracja urządzenia**,
- wchodzimy w menu **Wyjścia wbudowane**,
- używając strzałek w górnym prawym rogu wybieramy wyjście prądowe, na którym chcemy generować prąd w żądanym zakresie, np.: **Wyj.C1 :Prądowe**,
- parametr **Źródło** ustawiamy jako **Kanał logiczny 1**, który zwraca wartość ciśnienia w zakresie 100÷500 barów,
- dla bloku parametrów **Poziomy wejściowe**:
 - w parametr **Niższy próg** wpisujemy **100 barów**,
 - w parametr **Wyższy próg** wpisujemy **500 barów**,
- dla bloku parametrów **Poziomy wyjściowe**:
 - w parametr **Niższy próg** wpisujemy **4 mA**,
 - w parametr **Wyższy próg** wpisujemy **20 mA**,
 - w parametr **Poziom dla alarmu** wpisujemy **4mA**, co oznacza, że w chwili gdy kanał logiczny 1 będzie zwracał stan **Err, Hi** lub **Lo** to na wyjściu prądowym będzie wartość 4mA,

Należy pamiętać, że wyjście prądowe jest pasywne, dlatego wymagane jest zasilanie pętli prądowej. Polaryzacja wyjścia modułów IO nie ma znaczenia.

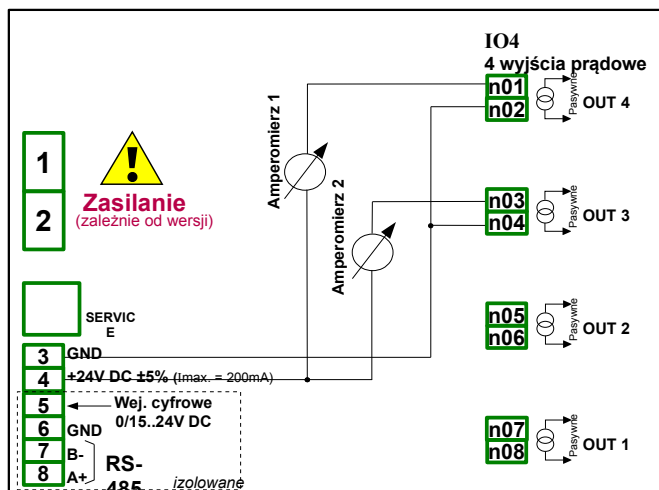

Rys. 7.100. Przykładowy sposób podłączenia pasywnego wyjścia prądowego

7.12. REGULATORY

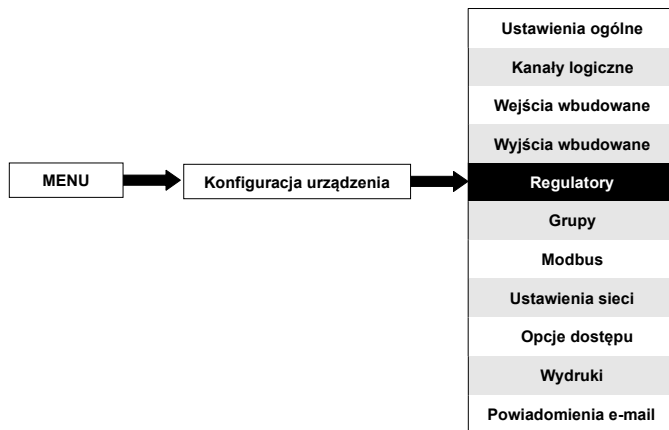

Mimo, iż większość procesów sterowania może być realizowana przez włączenie lub wyłączenie obwodu, to istnieje niekiedy potrzeba użycia bardziej zaawansowanych metod sterowania urządzeniami wykonawczymi. W tym celu, w urządzeniu zaimplementowano **proporcjonalno - całkująco - różniczkujący regulator (PID)**, który umieszczony w obwodzie sterowania reguluje dowolny obiekt poprzez przeliczanie uchybu między wartością zmierzoną a wartością docelową. Regulator stara się minimalizować błąd (uchyb) przez regulowanie wartości wyjściowej. W urządzeniu dostępnych jest 8 niezależnych regulatorów PID.

7.12.1. Regulatory – Ustawienia ogólne

W urządzeniu **MultiCon CMC-99 Lite** dostępnych jest **8 niezależnych nastaw Regulatorów** typu **PID**. Skonfigurowany **Regulator** może być użyty przez dowolny **Kanał logiczny** przełączony w tryb **Regulator** (patrz **Rozdz. 7.9.7. Kanały logiczne – Tryb Regulator**).

Widok okna z podstawowymi parametrami **Regulatora** przedstawiono na **Rys. 7.101**.

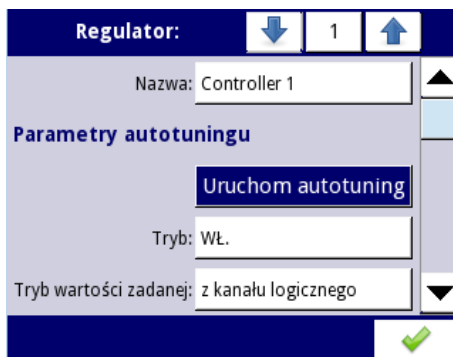

Rys. 7.101. Przykładowy widok menu Regulatorów



Strzałki umieszczone w prawym górnym rogu ekranu umożliwiają przełączanie między kolejnymi regulatorami. Środkowy przycisk pozwala na bezpośredni wybór konkretnego regulatora z listy.

Do parametrów **Regulatorów** należy:

- **Nazwa** – nadaje nazwę wybranego Regulatora,
- Do parametrów bloku **Parametry autotuningu** należy:
 - **Uruchom autotuning** – przycisk wywołujący procedurę autotuning,
 - **Tryb** – przycisk włączający/wyłączający tryb autotuning,
 - **Tryb wartości zadanej** - ustawia źródło wartości zadanej, wyłącznie dla procesu autotuning, przyjmuje opcje:
 - **wartość** – definiuje stałą wartość dla jako źródło wartości zadanej,
 - **z kanału logicznego** – definiuje kanał logiczny będący źródłem wartości zadanej,
 - **Wartość zadana** – występuje gdy **Tryb wartości zadanej: wartość**, ustawia wartość zadaną, wyłącznie dla procesu autotuning,
 - **Kanał wartości zadanej** – występuje gdy **Tryb wartości zadanej: z kanału logicznego**, definiuje kanał logiczny będący źródłem wartości zadanej, wyłącznie dla procesu autotuning,
 - **Kanał sprzężenia** – definiuje kanał logiczny będący źródłem sprzężenia, wyłącznie dla procesu autotuning,
 - **Tryb uruchomienia** – występują trzy tryby uruchomienia autotuning:
 - **ręczny** – autotuning uruchamiany z przycisku,
 - **z kanału logicznego** – autotuning uruchamiany na podstawie wartości z kanału logicznego,
 - **przy uruchomieniu** – autotuning uruchamiany podczas startu urządzenia,
 - **Źródło uruchomienia** – występuje gdy **Tryb uruchomienia: z kanału logicznego**, definiuje kanał logiczny będący źródłem startu autotuning,
 - **Wyzwalanie uruchomienia** – definiuje zbocze uruchomienia autotuning dla **Tryb uruchomienia: z kanału logicznego**, pierwsze zbocze włącza a drugie wyłącza autotuning, przyjmuje dwie wartości:
 - **zbocze narastające** – reaguje na zbocze narastające,
 - **zbocze opadające** – reaguje na zbocze opadające,
 - **Timeout** – określa maksymalny czas trwania autotuning wyrażony w godzinach

- (max 24h),
- Do parametrów bloku **Parametry regulatora** należy:
 - **Tryb pracy** – określa jeden z trzech dostępnych trybów: **PD**, **PI** lub **PID**,
 - **Współczynnik P** – występuje zawsze, w tym parametrze należy wpisać wartość członu proporcjonalnego,
 - **Współczynnik I** – parametr występuje dla **Tryb pracy: PI** oraz **PID**, w tym parametrze należy wpisać wartość członu całkującego,
 - **Współczynnik D** – parametr występuje dla **Tryb pracy: PD** oraz **PID**, w tym parametrze należy wpisać wartość członu różniczkującego,
 - **Sygn. różniczkowany** – parametr występuje dla **Tryb pracy: PD** oraz **PID**, parametr ten dotyczy członu różniczkującego; w tym parametrze występują 2 opcje (patrz **Rys. 7.107**):
 - **sprzężenie (pomiar)** – tę opcję należy stosować w sytuacji, gdy wartość **Kanału sprzężenia** (patrz **Rozdz. 7.9.7. Kanały logiczne – Tryb Regulator**) będącego źródłem danych pochodzących ze sterowanego obiektu jest bezpośrednio przesyłana (brak przeliczania błędu na wejściu regulatora oraz brak kontroli strefy martwej) na człon różniczkujący, co umożliwia szybszą reakcję urządzenia na szybkie zmiany sterowanego obiektu,
 - **błąd (uchyb)** – tę opcję należy stosować w sytuacji, gdy wartość **Kanału sprzężenia** (patrz **Rozdz. 7.9.7. Kanały logiczne – Tryb Regulator**) będącego źródłem danych pochodzących ze sterowanego obiektu jest przesyłana na człon różniczkujący po wcześniejszym obliczeniu błędu na wejściu regulatora i sprawdzeniu warunku aktywności działania regulatora na skutek przekroczenia zakresu strefy martwej,
 - **D (bezwładność)** – dodatkowy człon inercyjny, występuje dla **Tryb pracy: PD** oraz **PID**, parametr ten dotyczy członu różniczkującego,

$$Iner = \frac{e}{T}$$

gdzie:

Iner – odpowiedź członu inercyjnego

t – kolejne chwile czasu,

T – współczynnik inercji określany przez parametry:

- **nieaktywny** – inercja jest wyłączona,
- **wysoka** – współczynnik T=0,07,
- **średnia** – współczynnik T=0,14,
- **niska** – współczynnik T=0,21,

Na **Rys. 7.102** i **Rys. 7.103** pokazano objaśnienie tych parametrów.

- **Strefa martwa** – definiuje minimalną różnicę między **wartością zadaną** (parametr **Kanał wart. zadanej** w kanale logicznym w trybie Regulator) a **sprzężeniem** (parametr **Kanał sprzężenia** w kanale logicznym w trybie Regulator), która zostanie uwzględniona w dalszych obliczeniach sygnału sterującego na wyjściu regulatora,

D (bezwładność)
Wybierz jedną opcję

nieaktywny

wysoka

średnia

niska

↑ ↓ × ✓

Rys. 7.102. Widok okna wyboru parametru D (bezwładność)

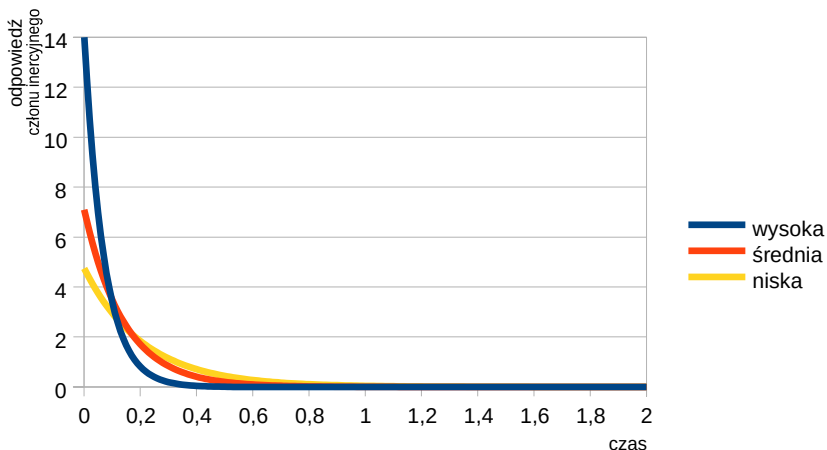
Rys. 7.103. Odpowiedzi układu inercyjnego w zależności od współczynnika T

- do parametrów bloku **Tryby uruchomienia regulatora** należy:
 - **Tryb** – określa kiedy regulator ma zostać włączony, dostępne opcje:
 - **WŁ.** – zawsze włączony,
 - **WYŁ.** – zawsze wyłączony,
 - **z kanału logicznego** – włączony w zależności od stanu wybranego kanału logicznego,
 - **Źródło** – definiuje kanał logiczny będący źródłem włączenia, widoczny dla **Tryb** : **z kanału logicznego**,
 - **Tryb wyzwania** – określa zdarzenie wyzwalające pracę regulatora:
 - **poziom wysoki** – wyzwianie włączenia następuje gdy wyzwalający kanał logiczny jest w stanie wysokim,
 - **poziom niski** – wyzwianie włączenia następuje gdy wyzwalający kanał logiczny jest w stanie niskim,

- **zbcze narastające** – wyzwalanie włączenia następuje gdy w kanale źródłowym wystąpi zbcze narastające,
 - **zbcze opadające** – wyzwalanie włączenia następuje gdy w kanale źródłowym wystąpi zbcze opadające,
- do parametrów bloku **Parametry logiki rozmytej** należy:
- **Tryb** – włączenie dodatkowego członu logiki rozmytej do regulatora, dostępne opcje:
 - **WŁ.** – zawsze włączony,
 - **WYŁ.** – zawsze wyłączony,
 - **Współczynnik nachylenia** – określa szybkość narastania (patrz **Rys. 7.104**),
 - **Jednostka** – określa jednostkę, w której dostępne są opcje:
 - **sek.** – oznacza sekundę,
 - **min.** – oznacza minutę,
 - **godzina** – oznacza godzinę,
 - **Histereza** – określa wartość histerezy (patrz **Rys. 7.105**),

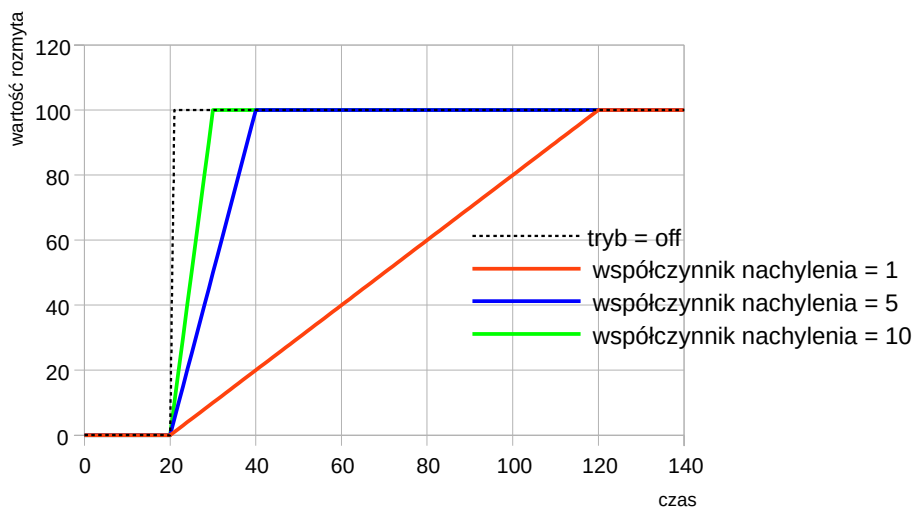

Rys. 7.104. Zmiana rozmytej wartości zadanej w zależności od ustawienia parametru **Współczynnik nachylenia**

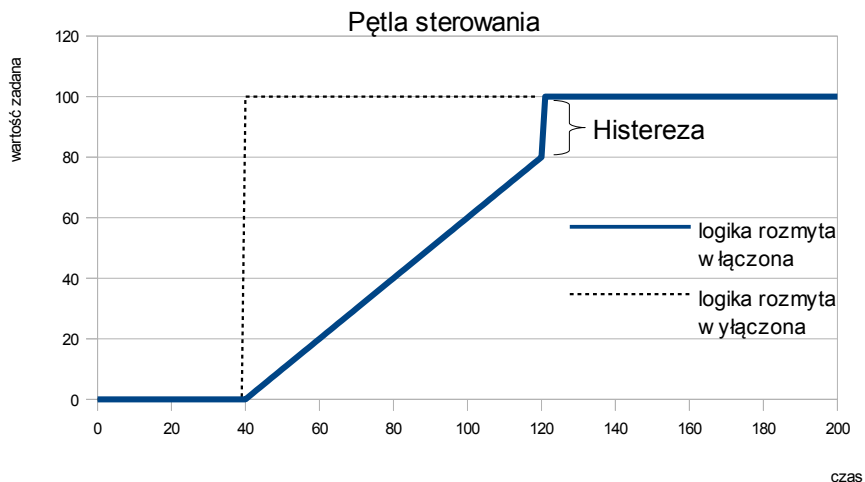

Rys. 7.105. Porównanie odpowiedzi regulatora na zmianę wartości zadanej przy wykorzystaniu i bez wykorzystania logiki rozmytej

- do parametrów bloku **Wyjście regulatora** należy:
 - **Przesunięcie** – określa wartość dodawaną do sygnału wyjściowego regulatora,
 - **Ograniczenie dolne** – definiuje dolną wartość zakresu wyjściowych wartości sygnału regulatora,
 - **Ograniczenie górne** – definiuje górną wartość zakresu wyjściowych wartości sygnału regulatora,
- do parametrów bloku **Warunki początkowe** należy:
 - **Typ inicjalizacji** – występują trzy opcje:
 - **nieaktywny** – podczas rozpoczęcia pracy, wyjście regulatora znajduje się w stanie zerowym,
 - **wartość** – pozwala ustawić stan wyjścia regulatora w chwili uruchomienia, w zależności od parametrów **Ograniczenie dolne** i **Ograniczenie górne**,
 - **z kanału logicznego** – pozwala ustawić wybrany kanał logiczny jako stan wyjścia regulatora w chwili uruchomienia,
 - **Kanał inicjalizacji** – parametr występuje dla **Typ inicjalizacji: z kanału logicznego**, określa kanał logiczny będący źródłem wyjścia początkowego,
 - **Wyjście początkowe** – parametr występuje dla **Typ inicjalizacji: wartość**, określa stan wyjścia regulatora, gdzie **0%** odpowiada wartości parametru **Ograniczenie dolne**, a **100%** wartości parametru **Ograniczenie górne**.



Uwaga!!! Po przesunięciu sygnału wyjściowego z regulatora może nastąpić jego odcięcie poprzez parametry **Ograniczenie dolne** i **Ograniczenie górne** (patrz **Rys. 7.111**),

Na **Rys. 7.106** przedstawiono schemat blokowy procesu sterowania obiektem za pomocą regulatora zaimplementowanego w urządzeniu. Skonfigurowany **Regulator** należy przypisać do **Kanału logicznego** pracującego w **Trybie: Regulator**. Parametr **Kanał wartości zadanej** zawiera wartość docelową obiektu sterowanego, natomiast parametr **Kanał sprzężenia** zawiera wartość zwrotną pochodzącą ze sterowanego obiektu. Urządzenie za pomocą danych pobranych z tych Kanałów logicznych oraz odpowiednich nastaw Regulatora steruje obiektem.

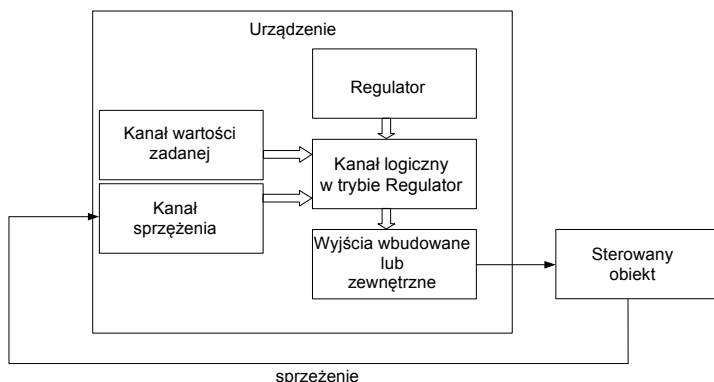

Rys. 7.106. Schemat blokowy procesu sterowania obiektem przy wykorzystaniu regulatorów

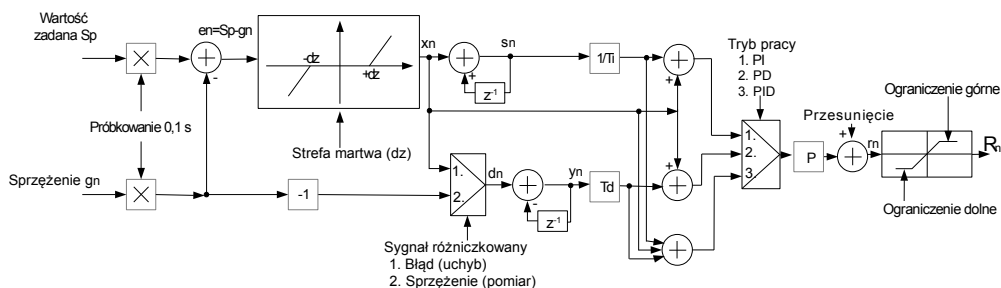

Rys. 7.107. Schemat blokowy Regulatora zaimplementowanego w urządzeniu

Wzór na wyjście regulatora przedstawia się następująco:

$$r_n = P \cdot \left[\underbrace{x_n + \frac{1}{I} \cdot (x_n + s_{n-1})}_{\text{człon całkujący}} + \underbrace{D \cdot (x_n - y_{n-1})}_{\text{człon różniczkujący}} \right]$$

Wykorzystanie 8 niezależnych **Regulatorów** w połączeniu z **Wartością zadaną** i **Sprzężeniem** dostarcza ogrom możliwości ograniczony jedynie dostępnymi kanałami logicznymi. Oznacza to, że ten sam regulator (np. regulator nr 3) przypisany w kilku kanałach logicznych, przy różnych danych wejściowych: **Kanałach wartości zadanej** i **Sprzężenia** może być wykorzystany do sterowania kilkoma obiektami jednocześnie.

Konfigurowanie regulatora PID

Konfigurowanie regulatora PID może odbywać się na dwa sposoby: ręczny oraz automatyczny. W trybie ręcznym, użytkownik definiuje wszystkie współczynniki i dodatkowe człony regulatorów (parametry logiki rozmytej, **Bezwnadność**, ograniczenia wyjściowe, **Strefa martwa**) według własnego uznania. Może on również poprawić i dobrać ustawienia dobrane przez urządzenie w trybie automatycznym. Istnieje możliwość wyłączenia każdego członu regulatora PID jak i członów dodatkowych.

W trybie automatycznym urządzenie w procesie autotuning, używając metody Zieglera-Nicholsa, oblicza i dostraja parametry P, I oraz D pętli regulatora. Człony dodatkowe (sterowanie rozmyte, inercja, ograniczenia wyjściowe, strefa nieczułości) nie są w tym trybie konfigurowane i użytkownik musi je sam dobrać do swoich zastosowań. Proces autotuning opisywany został w dalszej części rozdziału.

Ogólny schemat konfiguracji został przedstawiony na **Rys. 7.108**.

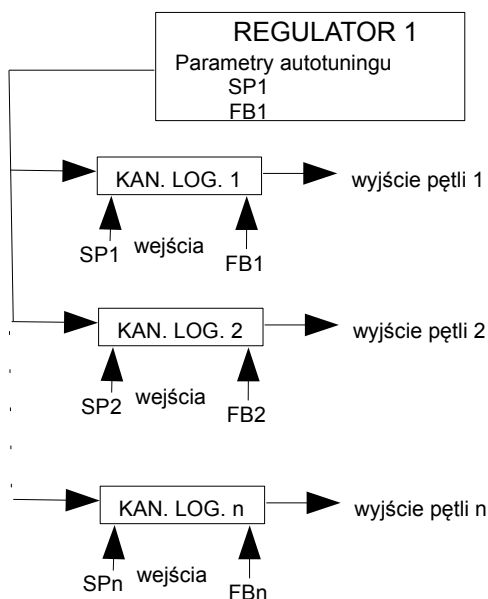

*Rys. 7.108. Ogólny schemat konfiguracji **Regulatora** z wykorzystaniem autotuning*

Regulator 1 przypisano do różnych kanałów logicznych tworząc niezależne pętle sterujące. Należy zauważyć, że dopuszcza się sytuację, w której zarówno **Regulator** w parametrach autotuning jak i kanał logiczny mogą mieć przypisane te same kanały logiczne dla **Wartości zadanej** i **Sprężenia** (na **Rys. 7.108**. kanały logiczne SP1 i FB1). Przy uruchomieniu autotuning Regulatora 1 wszystkie kanały logiczne w trybie **Regulator** z przypisanym Regulatorem 1 (kanał logiczny 1, 2, n) będą wykorzystywały te same parametry autotuning (SP1 i FB1) przez co generować będą tę samą wartość na wyjściu. Po zakończeniu procesu autotuning kanały logiczne w trybie **Regulator** z przypisanym Regulatorem 1 przejdą do normalnej pracy regulatora tworząc niezależne pętle sterujące.

Występują 2 metody konfigurowania regulatorów:

- poprzez menu **Regulatory** w menu **Konfiguracja urządzenia** (patrz **Rys. 7.109**),
- bezpośrednio w Kanale logicznym w trybie **Regulator** naciskając na przycisk **Konfiguracja źródła** (patrz **Rys. 7.110**).

Wygląd okna konfigurowania **Regulatora** w obu przypadkach wygląda tak samo.

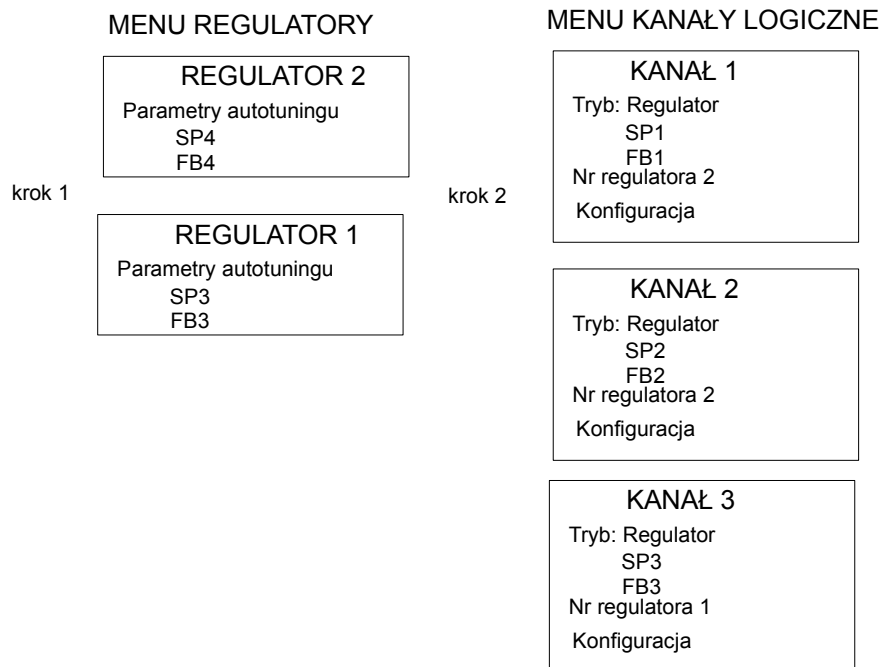

Rys. 7.109. Schemat konfiguracji regulatora z poziomu menu **Regulatory**

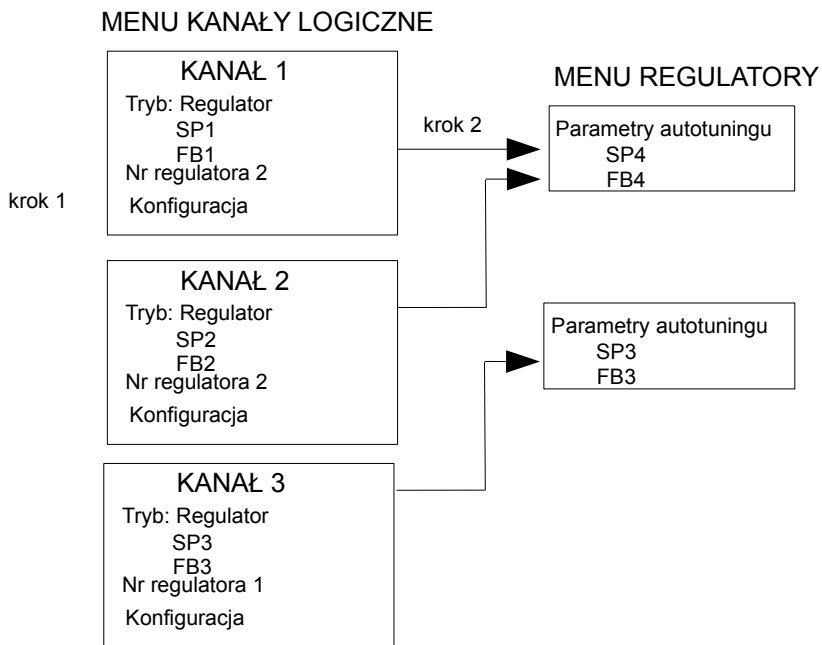

Rys. 7.110. Schemat konfiguracji **Regulatora** z poziomu menu *Kanały logiczne*

Sygnal wyjściowy z Regulatora

Na **Rys. 7.111** został przedstawiony przykładowy wykres wartości wyjściowych pętli sterującej. Wykres przedstawia podwójne ograniczenie pętli sterującej dostarczanej do obiektu sterowanego. Pierwsze ograniczenie oznaczone czarnym wykresem wynika z parametrów wyjściowych **Regulatora** (wartość wyjściowa kanału logicznego w trybie **Regulator**, patrz **Rys. 7.106**), a drugie ograniczenie oznaczone czerwonym wykresem wynika z parametrów wyjściowych **Wyjść wbudowanych/zewnętrznych** (wartość przekazywana na sterowany obiekt, patrz **Rys. 7.106**).



Zakres sygnału wyjściowego regulatora powinien znajdować się w zakresie ograniczeń wyjścia wbudowanego.

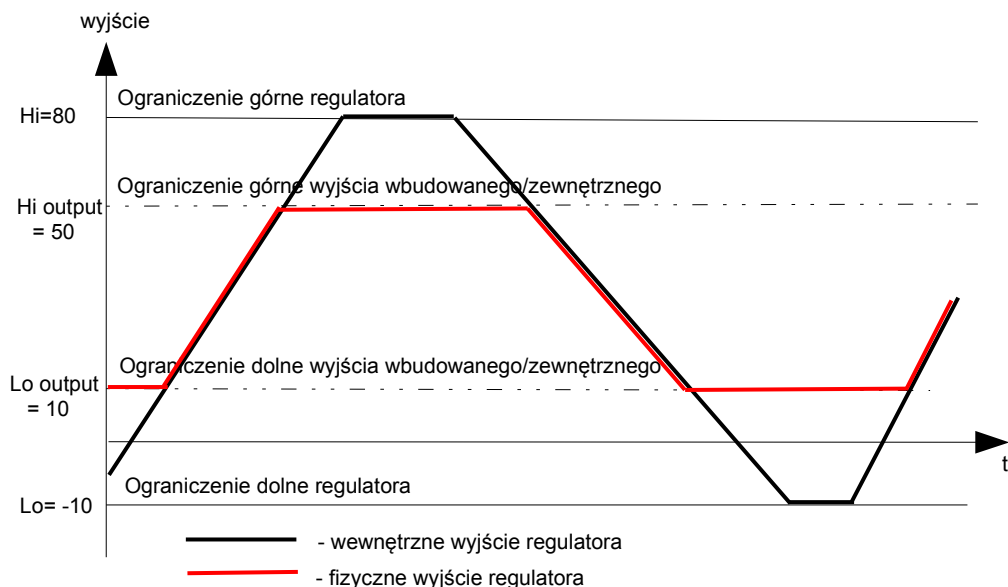

Rys. 7.111. Ograniczenia wyjścia pętli sterującej

Człon sterowania rozmytego

Skokowa zmiana wartości zadanej może być złagodzona poprzez zastosowanie członu sterowania rozmytego, który wprowadza kontrolę szybkości zmiany wartości zadanej. Dzięki jego zastosowaniu użytkownik może narzucić, jak szybko rozmyta wartość zadana ma zbliżać się do wartości docelowej w procesie (**Kanał wart. zadanej**).

Funkcja ta jest szczególnie przydatna w układach, w których zbyt gwałtowna zmiana wartości zadanej i, co możliwe w takiej sytuacji, sygnału sterującego mogłaby doprowadzić do niepożądanego zachowania obiektu np. zniszczenia wytwarzanego produktu. Możliwe jest również ustalenie minimalnej różnicy między **wartością zadaną (Kanał wart. zadanej)**, a rozmytą wartością zadaną, po osiągnięciu której regulator skokowo zmieni rozmytą wartość zadaną na wartość zadaną (**Kanał wart. zadanej**). Jest ona definiowana przez parametr **Histereza**.

Człon inercyjny

Służy do wygładzenia przebiegu odpowiedzi członu różniczkującego, czyli wyeliminowaniu zbyt dynamicznych zmian wartości sygnału wyjściowego, spowodowanych występowaniem szumów pomiarowych procesu. Zastosowanie członu inercyjnego wydłuża czas odpowiedzi, jednak stanowi zabezpieczenie przed przeregulowaniem, które może prowadzić do wystąpienia uszkodzeń w układzie sterowanym.

Strefa martwa

Wprowadzenie tego parametru daje możliwość „znieczulenia” układu sterowania na niewielki odchylenia wartości mierzonej od zadanej. Parametr **Strefa martwa** określa ich minimalną różnicę, na którą regulator powinien reagować. Zastosowanie strefy martwej ma uzasadnienie w układach, dla których naturalnym zjawiskiem jest oscylowanie wokół stanu ustalonego.

Autotuning

Proces autotuningu dzieli się na trzy fazy, a po ich zakończeniu urządzenie automatycznie przełącza się w tryb pracy zależny od parametru **Tryb włączenia** (patrz **Rozdz. 7.9.7. Kanały logiczne – Tryb Regulator**). Czas trwania procesu autotuningu zależy od właściwości układu regulowanego. Gdy urządzenie jest w trakcie procesu autotuningu na pasku informacyjnym pojawia się widoczna ikona .

W czasie normalnej pracy regulatora, gdy użytkownik chce przeprowadzić proces autotuningu a **Tryb uruchomienia** ustawiony jest jako **z kanału logicznego**, to przed uruchomieniem (po wyzwoleniu autotuningu) pojawi się komunikat o trwającym procesie regulacji a potwierdzenie tego komunikatu spowoduje przejście do procesu autotuningu. W wypadku wyłączonego regulatora taki komunikat nie pojawi się.

Przycisk **Uruchom autotuning** na szarym tle oznacza, że ten regulator nie został podpięty do kanału logicznego, dlatego jest nieaktywny. Gdy użytkownik chce go aktywować musi w menu kanały logiczne zdefiniować kanał logiczny w trybie regulator z odpowiednim numerem regulatora.



Uwaga!!! Podczas autotuningu odradza się regulowania faktycznych procesów technologicznych, gdyż autotuning może uszkodzić produkty wytwarzane w tym procesie.

Proces autotuningu może rozpocząć się, gdy spełniony jest warunek dystansu. Komunikat o tym błędzie został przedstawiony na **Rys. 7.112**.

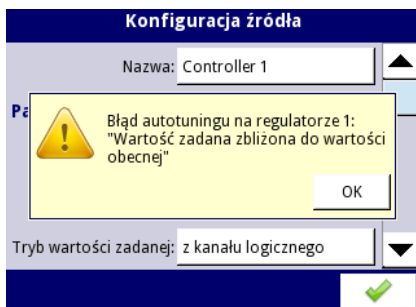

Rys. 7.112. Widok komunikatu o błędzie dystansu

W wyznaczaniu warunku dystansu uwzględnione jest wewnętrzne obliczenie wartości zadanej na podstawie wartości zadanej ustawianej przez użytkownika oraz wartości zmierzonej:

$$Sp_{wew} = Fb + (Sp - Fb) * 0,5$$

gdzie:

Sp_{wew} – wartość zadana wewnętrzna,

Fb – sprzężenie,

Sp – wartość zadana,

Autotuning, który już trwa, jest bardzo wrażliwym procesem. Należy więc zwrócić uwagę na zdarzenia, które mogą przerwać dostrajanie nastaw. Do tych zdarzeń należą:

- 1) Zanik zasilania urządzenia,
- 2) Przekroczenie czasu autotuningu (max 24h),
- 3) Błąd pomiaru (np. awaria czujnika).

Autotuning jest wyzwalany co 30 sekund. W czasie autotuningu jest zablokowana możliwość zapisu konfiguracji (**Rys. 7.113**). W przypadku trwania jednocześnie kilku procesów autotuningu zapis nowych współczynników PID będzie możliwy po zakończeniu ostatniego procesu autotuningu.

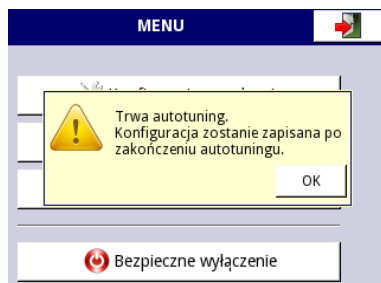

Rys. 7.113. Widok okna z informacją o blokadzie zapisu konfiguracji występującą podczas pracy autotuningu

Po pozytywnym zakończeniu procesu autotuningu, w trybie **zapytaj przed zapisem** (patrz **Rozdz. 7.8. USTAWIENIA OGÓLNE** parametr **Parametry PID autotuningu**) pojawi się komunikat (**Rys. 7.114**) z informacją o nowych współczynnikach PID, po którym urządzenie przechodzi do standardowego okna zapisu konfiguracji. Po wyświetleniu komunikatu o nowych współczynnikach PID urządzenie przechodzi do pracy z nowymi współczynnikami. Przy automatycznym zapisie konfiguracji nie pojawia się okienko z informacją o zakończonym autotuningu z nowymi współczynnikami PID i pytanie o zapis konfiguracji.

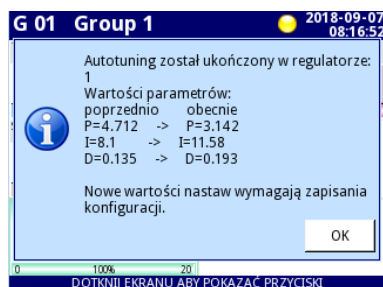

Rys. 7.114. Widok komunikatu o nowych współczynnikach PID



Gdy urządzenie zostanie wyłączone podczas trwania autotuningu ponowne jego uruchomienie spowoduje pojawienie się komunikatu o przerwaniu procesu autotuningu.



Gdy urządzenie zostanie wyłączone przed zapamiętaniem konfiguracji z nowymi współczynnikami PID, po ponownym uruchomieniu urządzenia wystąpi zapytanie o zapis konfiguracji z nowymi współczynnikami PID.

Autotuning uruchamiany przy starcie urządzenia

Aby urządzenie automatycznie zapamiętało nowe współczynniki PID należy w **Ustawieniach Ogólnych** zmienić parametr **Typ zapisu** w bloku parametrów **Parametry PID autotuningu** na **automatyczny zapis**. Spowoduje to automatyczne zapisanie całej konfiguracji autotuningu przed przejściem urządzenia do normalnej pracy.

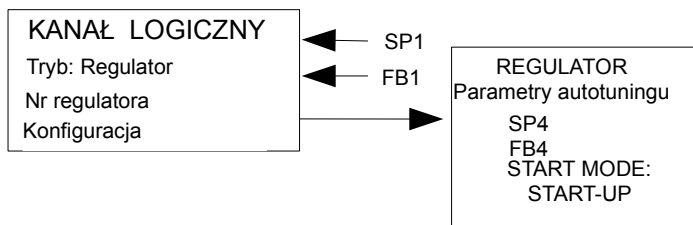

Rys. 7.115. Ustawienia automatycznego startu autotuningu

W celu automatycznego przejścia do normalnej pracy, po procesie autotuningu, należy w bloku parametrów **Tryby uruchamiania regulatora** ustawić:

- 1) **Tryb: WŁ.**,
lub
- 2) **Tryb: z kanału logicznego i Tryb wyzwalania = poziom wysoki/niski.**

7.12.2. Przykłady konfiguracji Regulatorów

7.12.2.1. Konfiguracja Regulatora we współpracy z nagrzewnicą sterowaną z wyjścia typu SSR

Patrz także: **Rozdz. 7.12. REGULATORY** oraz **Rozdz. 7.11.3. Wyjścia wbudowane – Specjalny tryb PWM dla przekaźników typu SSR**.

Treść zadania:

Zadanie polega na uruchomieniu regulatora sterującego nagrzewnicą za pomocą wyjścia typu SSR w celu uzyskania stałej temperatury obiektu, do którego będzie podłączony kanał wartości zadanej oraz sygnał sprzężenia pochodzący z termopary typu K. Ustalanie wartości współczynników nie jest treścią tego zadania, w związku z tym użyte zostaną demonstracyjne wartości $P=5$, $I=10$, $D=1$. Na wyjściu Regulatora ustawiamy zakres 4-20 mA, ponieważ taki mamy zakres sterowania nagrzewnicy za pomocą Przetwornika prądowego w tym zadaniu.

Rozwiązanie:

Przed przystąpieniem do pomiaru i sterowania temperatury obiektu należy skonfigurować urządzenie, a następnie podłączyć czujnik temperatury i przetwornik prądowy. Przykładowy sposób połączenia przedstawiono na **Rys. 7.116**.

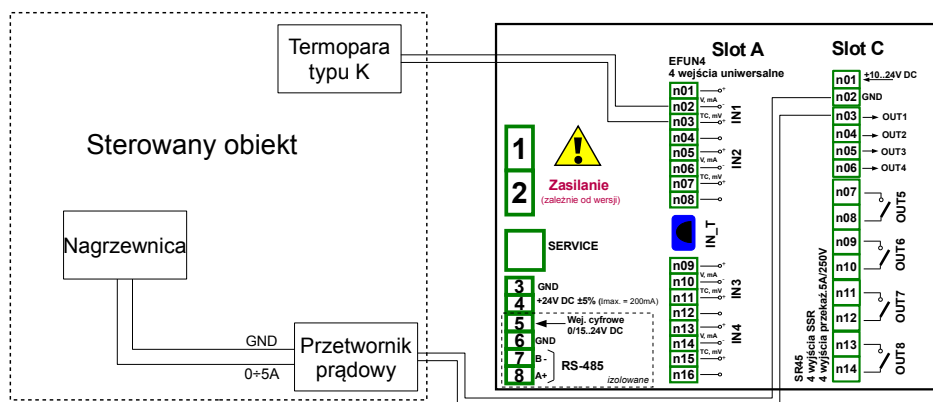

Rys. 7.116. Schemat połączeniowy dla modułów EFUN4 oraz SR45

Kanał logiczny pracujący jako regulator PID generuje „analogowy” sygnał wyjściowy. Ten sygnał może być ograniczony do zakresu dopasowanego do używanego wyjścia. Z drugiej strony wszystkie wyjścia wbudowane mają ustawienia pozwalające na dopasowanie ich do sygnału źródłowego (patrz **Rozdz. 7.11.3. Wyjścia wbudowane – Specjalny tryb PWM dla przekaźników typu SSR** lub **Rozdz. 7.11.4. Wyjścia wbudowane – Wyjścia prądowe**). Do użytkownika należy odpowiedzialność poprawnego ustawienia limitów wyjścia PID (jak również innych ustawień PID), ale ważne jest aby zakres ten był dostatecznie szeroki aby płynnie regulować np. siłownikiem, ale wąski na tyle aby sterowanie PID było tak szybkie jak to możliwe.

Zakładamy, że zakres wyjściowy PID jest od 0 do 100. Aby to ustawić należy wejść do menu **Regulatory**, wybrać regulator, a w bloku parametrów **Wyjście regulatora** ustawić:

Przesunięcie: 0,
Ograniczenie dolne: 0,
Ograniczenie górne: 100,

Inne ustawienia regulatora PID zależą od aplikacji.

Załóżmy, że użytkownik używa termopary typu K i jej sygnału do pomiaru temperatury (moduł EFUN4 zainstalowany w slocie A) oraz sterownika wyjść SSR (moduł SR45 zainstalowany w slocie C) do regulowania nagrzewnicy utrzymującej nastawioną temperaturę obiektu. Załóżmy, że temperatura może być ustawiona z przedziału 120÷200 °C.

Do zrealizowania tego zadania użytkownik będzie potrzebował co najmniej 3 kanały logiczne i 1 zestaw ustawień Regulatora.

Grupa 1 – Nagrzewnica

Kanał logiczny 1 – Pomiar temperatury,

Kanał logiczny 2 – Nastawa temperatury,

Kanał logiczny 3 – Regulator PID,

Regulator 1 – ustawienia regulatora PID uruchomić w kanale 3.

Istnieje kilka podstawowych dobrze opisanych metod służących do wyboru parametrów P, I oraz D do optymalnej regulacji procesu. Jeżeli użytkownik nie jest zaznajomiony z tymi metodami, mogą zostać użyte przykładowe wartości, przystosowane do demonstracji działania Regulatora PID służącego do kontrolowania wolnozmiennych procesów (takich jak podgrzewanie jednego litra wody używając 1000-watowej grzałki):

Tryb pracy: PID,
Strefa martwa: 0,

dla bloku parametrów **Parametry regulatora:**

Współczynnik P: 5,
Współczynnik I: 10,
Współczynnik D: 1,
Sygn. różniczkowany: sprzężenie (pomiar),

dla bloku parametrów **Wyjście regulatora:**

Przesunięcie: 0,
Ograniczenie dolne: 0,
Ograniczenie górne: 100,

dla bloku parametrów **Warunki początkowe:**

Typ inicjalizacji: brak (zerowy stan wewnętrzny),

Kanały logiczne użyte w tym przykładzie powinny być ustawione następująco:

Kanał logiczny 1:

Nazwa: Temperatura,

Tryb: Wejście sprzętowe,

Źródło: Wej.A1 (zakładamy, że wejście wbudowane jest podłączone i ustawione poprawnie jako TC typu K),

Precyzja: 0,

Wart.dolna wykresu: 0,
Wart.górna wykresu: 300,

pozostałe parametry pozostawiamy w ustawieniach domyślnych

Kanał logiczny 2:

Nazwa: Żądana temperatura,
Tryb: Wartość zadana,
Jednostka: °C,
Przycisk edycji: aktywny,
Wart.dolna edycji: 120,
Wart.górna edycji: 200,
Precyzja: 0,
Wart.dolna wykresu: 0,
Wart.górna wykresu: 300,

pozostałe parametry pozostawiamy w ustawieniach domyślnych

Kanał logiczny 3:

Nazwa: Regulator PID,
Tryb: Regulator,
Numer regulatora: 1.PID:"Controller 1",
Kanał wart.zadanej: Kan.log. 2:"Żądana temperatura",
Kanał sprzężenia: Kan.log. 1:"Temperatura",
Precyzja: 0,
Wart.dolna wykresu: 0,
Wart.górna wykresu: 300,

pozostałe parametry pozostawiamy w ustawieniach domyślnych.

Powyższe kanały można przypisać do jednej z wolnych grup:

Grupa 1:

Grupa: włączona,

Nazwa: Nagrzewnica

Tryb zdefiniowany: regulatory

Slot 1: Kan.log 1:"Temperatura"

Slot 2: Kan.log 2:"Żądana temperatura"

Slot 3: Kan.log 3:"Regulator PID"

Slot 4: nieaktywny

Slot 5: nieaktywny

Slot 6: nieaktywny

Widok regulatorowy-> Tryb:włączony.

Tak ustawione parametry grupy pozwolą na prezentację procesu w postaci widoku charakterystycznego dla regulatorów.

Ostatnią rzeczą jaką należy zrobić, jest konfiguracja wyjścia SSR.

Należy wejść do menu **Konfiguracja urządzenia**, a następnie **Wyjścia wbudowane** i wybrać wyjście **Wyj.C1 : SSR**. W tym wyjściu ustawić następujące parametry:

Tryb: PWM,

Źródło: Kan.log. 3:"Regulator PID",

Tryb prog: wartość,

Niższy próg: 0,

Wyższy próg: 100,

Stan dla alarmu: 0 /nagrzewnica jest wyłączona gdy wystąpi dowolny błąd/

Okres: 10 sek.,

Min.czas załącz.: 0,

Min.czas wyłącz.: 0,

7.13. GRUPY

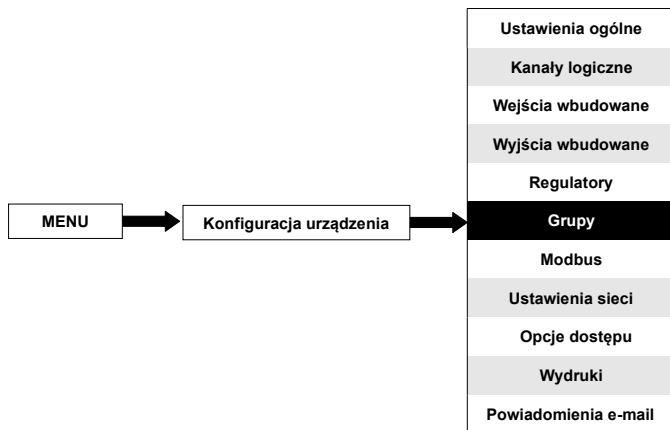

Grupa to zestaw od 1 do 6 **Kanałów logicznych**, zebranych razem w jednym ekranie pomiarowym w celu poprawienia czytelności wskazań wyświetlanych wartości. Aby zapoznać się z definicją **Grup** zobacz **Rozdz. 5. WPROWADZENIE DO MultiCon CMC-99 Lite**. Jeśli urządzenie posiada licencję na rejestrację danych, to w każdej **Grupie** istnieje możliwość rejestracji danych wybranych **kanałów logicznych**.

7.13.1. Grupy – Ustawienia ogólne

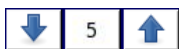

Strzałki umieszczone w prawym górnym rogu ekranu umożliwiają przełączanie pomiędzy dostępnymi **Grupami**. Środkowy przycisk pozwala na bezpośredni wybór konkretnej **Grupy** z listy.

Głównym parametrem **Grupy** jest:

- **Grupa** – każda grupa może być:
 - **nieaktywna** – po wybraniu tej opcji pozostałe parametry grupy są niewidoczne, a sama grupa jest niewidoczna na ekranie pomiarowym,
 - **włączona** – aktywuje grupę.

7.13.2. Grupy – Rejestracja

Jeśli urządzenie posiada licencję na rejestrację danych, to w każdej **Grupie** istnieje możliwość rejestracji danych wybranych kanałów logicznych.

Orientacyjny czas na jaki wystarczy wbudowanej pamięci urządzenia, przy zapisie dla określonej liczby kanałów i odstępu czasowego między próbkami, został zamieszczony w **Tab. 7.6** dla urządzenia z pamięcią 2 GB i w **Tab. 7.7** dla urządzenia z pamięcią 4 GB.

pamięć 2 GB	co 1 s	co 10 s	co 60 s
24 kanały	50 dni	15 miesięcy	7 lat

Tab. 7.6 Orientacyjny czas na jaki wystarczy wbudowanej pamięci 2 GB w urządzeniu

pamięć 4 GB	co 1 s	co 10 s	co 60 s
24 kanały	115 dni	35 miesięcy	16 lat

Tab. 7.7 Orientacyjny czas na jaki wystarczy wbudowanej pamięci 4 GB w urządzeniu

Każda **Grupa** posiada własne opcje rejestracji danych, dzięki czemu w urządzeniu można w jednym czasie rejestrować **5 niezależnych Grup kanałów logicznych** z okresem próbkowania od 1 sek. do 24 godzin.

Rejestracja danych (bazowa) może być prowadzona w sposób **ciągły** lub być wyzwalana **warunkowo** na podstawie wartości we wskazanym kanale logicznym, np. gdy załączony jest jakiś proces wygrzewania elementu w piecu, lub gdy załączony jest silnik.

7.13.2.1. Grupy – Parametry rejestracji

Za pomocą parametrów **Opcje rejestracji** użytkownik może ustawić tryb wyzwalania rejestracji danych, czas próbkowania czy opis rejestracji.

Do parametrów rejestracji należy:

Blok parametrów **Nowy plik rejestracji – szybki dostęp**, jest widoczny gdy **Tryb** w bloku parametrów **Opcje rejestracji** przyjmuje wartości **zawsze** lub z **kanału logicznego** i zawiera:

- **Utwórz nowy plik** – przycisk, za pomocą którego można utworzyć nowy plik rejestracji. Po jego naciśnięciu na ekranie pojawi się okno, w którym należy potwierdzić lub odrzucić polecenie utworzenia nowego pliku rejestracji,
- **Opis** – pole, w którym można dodać opis do tworzonych plików rejestracji. Opis jest widoczny przy przeglądaniu plików rejestracji co znacznie ułatwia ich wyszukiwanie; do opisu można wykorzystać zmienne dynamiczne pokazane na **Rys. 7.13**.

Należą do nich:

- **#n** – wartość licznika,
- **#D** – aktualny dzień,
- **#M** – aktualny miesiąc,
- **#Y** – aktualny rok,
- **#h** – aktualna godzina,
- **#m** – aktualna minuta,
- **#s** – aktualna sekunda.

Każdą z wymienionych zmiennych dynamicznych w opisie można użyć tylko raz. Kolejne wystąpienie takiej kombinacji znaków zostanie zinterpretowane jako tekst.

Przykład Opisu:

Wpisując w polu **Opis** tekst: **Partia nr #n, #D.#M.#Yr. #h:#m:#s**

otrzymujemy dla konkretnej partii
i czasu powstania pliku:

Partia nr 23, 8.10.2019r. 10:15:35

Blok parametrów **Opcje rejestracji** zawiera:

- **Tryb** – definiuje sposób wyzwalania rejestracji grupy,
 - **nieaktywny** – rejestracja danej **Grupy** jest nieaktywna,
 - **zawsze** – rejestracja ciągła danej **Grupy**,
 - **z kanału logicznego** – uaktywnia dodatkowy parametr **Źródło wyzwalania**, pozwalając na warunkowe aktywowanie rejestracji, gdy wartość kanału logicznego > 0 to rejestracja jest **aktywna**, w przeciwnym wypadku (wartość kanału logicznego ≤ 0) rejestracja jest **nieaktywna**,
- **Źródło wyzwalania** – tylko dla **Trybu: z kanału logicznego**, w tym parametrze użytkownik wybiera odpowiedni kanał logiczny będący źródłem wyzwalania rejestracji danej **Grupy**, gdy wartość kanału logicznego > 0 to rejestracja jest **aktywna**, w przeciwnym wypadku (wartość kanału logicznego ≤ 0) rejestracja jest **nieaktywna**,
- **Okres podstawowy i Jednostka podstawowa** – ustalają co jaki czas ma być rejestrowana kolejna próbka danych w danej **Grupie**, dostępne są opcje:
 - **jednostka podstawowa: sekunda** -> okres podstawowy od **1 sek.** do **3600 sek.**,
 - **jednostka podstawowa: minuta** -> okres podstawowy od **1 min.** do **1440 min.**,
 - **jednostka podstawowa: godzina** -> okres podstawowy od **1 godziny** do **24 godzin**,
- **Licznik** – określa liczbę utworzonych plików rejestracji. W każdym momencie można wpisać w tym miejscu dowolną wartość. Utworzenie kolejnego pliku rejestracji spowoduje wzrost wartości licznika o 1

Przy zmianie parametrów związanych z rejestrowaną **Grupą** (np. zmiana wartości parametrów rejestracji, zmiana parametrów opcji wyświetlania, zmiana parametrów kanałów logicznych dołączonych do rejestrowanej **Grupy** itp.) automatycznie tworzony jest **nowy plik rejestracji**. W przypadku wyłączenia urządzenia lub zmiany innych parametrów niezwiązanych z rejestrowaną **Grupą** nie jest tworzony nowy plik rejestracji.



Na czas zapisu lub przywracania ostatnio zapisanej konfiguracji oraz wczytywania konfiguracji z pamięci flash, rejestracja zostaje wstrzymana, co będzie się objawiało brakiem próbek w plikach rejestracji.



Dokładny opis struktury danych zapisywanych podczas rejestracji znajduje się w **Rozdz. 8.9. FORMAT DANYCH**.



Aby zarejestrować dane z kanału logicznego należy:

- wybrany **Kanał logiczny** dołączyć do **Grupy**, patrz Rozdz. 7.13.4. **Grupy – Kanały**
- aktywować rejestrację ustawiając **Opcje rejestracji** danej **Grupy**, do której został dołączony **Kanał logiczny** (ustawienie tych parametrów pozwoli w czasie zapisu konfiguracji utworzyć jednorazowo nowy plik rejestracji dla danej **Grupy**),
- po wyjściu z menu zaakceptować zmiany zapisując konfigurację, w czasie zapisu

konfiguracji następuje utworzenie nowego pliku rejestracji – otrzymane pliki z rejestracją danych można zapisać na wymiennym dysku flash, patrz Rozdz. 7.4. **ZARZĄDZANIE PLIKAMI** lub przesłać za pomocą protokołu HTTP, patrz Rozdz. 8.10. **BEZPOŚREDNI DOSTĘP DO PLIKÓW REJESTRACJI UŻYWAJĄC PROTOKOŁU HTTP.**

7.13.3. Grupy – Opcje wyświetlania

Do parametrów bloku **Opcje wyświetlania** należy:

- **Nazwa** – nadaje nazwę wybranej grupie,
- **Tryb zdefiniowany** – określa domyślny tryb prezentacji danych dla grupy,
 - **(nie ustawiono)** – dane będą prezentowane w ostatnio aktywnym trybie panelu danych,
 - **wartości** - dane będą prezentowane jako wartość,
 - **wykresy** - dane będą prezentowane w formie wykresów,
 - **wskazówki** - dane będą prezentowane w formie wskazówek,
 - **wiele grup** - dane będą prezentowane jako wartość wraz kolejnymi grupami (jednocześnie do 5) na jednym panelu danych,
 - **regulatory** - dane grupy będą prezentowane w formie regulatora lub regulatorów (do 4 na jednym panelu danych), jeśli określono grupy sąsiadujące (patrz Rozdz. 7.13.5. Grupy – Widok regulatorowy),

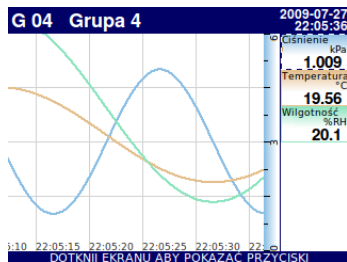

Rys. 7.118. Przykładowe widoki grup w trybie wykresów poziomych

- **Szerokość linii** – określa szerokość linii, gdy grupa wyświetlana jest w trybie wykresy,
 - **1 punkt** – linia wykresu o szerokości jednego piksela,
 - **2 punkty** – linia wykresu o szerokości dwóch pikseli,
 - **3 punkty** – linia wykresu o szerokości trzech pikseli,
- **Skala czasowa** – okno czasowe wyświetlające wykres trendu zawierający próbki z ostatnich:
 - **19 sek.**
 - **48 sek.**
 - **95 sek.**
 - **3 min.**
 - **6 min.**
 - **12 min.**
 - **30 min.**
 - **60 min.**

- 2 godz.
- 4 godz.
- 8 godz.
- 16 godz.
- 24 godz.
- 3d
- 7d



Każda grupa wyświetla próbki z określonego okna czasowego (definiowanego w parametrze **Skala czasowa** w menu **Grupy**) (patrz **Rys. 7.120**).

Gdy **Skala czasowa** jest ustawiona jako **30min lub więcej**, urządzenie ma możliwość wyświetlania wszystkich próbek jakie zostały pomierzone do chwili obecnej i mieszczących się w tej **Skali** (niezależnie czy urządzenie było włączone czy nie, patrz **Rys. 7.121**). Próbki które nie zostały zmierzone z uwagi na wyłączone urządzenie, będą:

wyświetlone jako "0", gdy czas wyłączenia urządzenia **nie mieści** się między pionowymi ruchomymi markerami na ekranie

powtarzane na ekranie, aż do pojawienia się nowych próbek po włączeniu urządzenia, gdy czas wyłączenia urządzenia **mieści** się między pionowymi ruchomymi markerami na ekranie

Gdy **Skala czasowa** jest ustawiona jako **mniej niż 30min**, urządzenie ma możliwość wyświetlania tylko próbek od chwili włączenia urządzenia do chwili obecnej (ale mieszczących się w **Skali czasowej**, patrz **Rys. 7.122**).

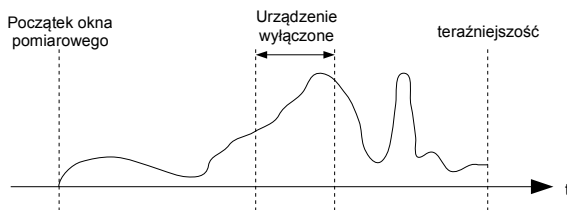

Rys. 7.120. Przykładowy sygnał rzeczywisty wyświetlany na ekranie urządzenia

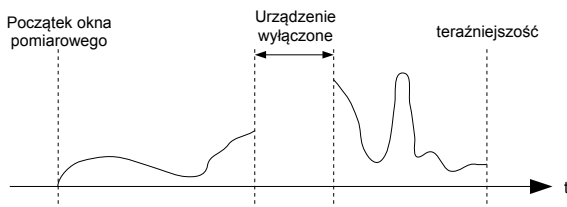

Rys. 7.121. Przykładowy sygnał wyświetlany gdy Skala czasowa $\geq 30\text{min}$

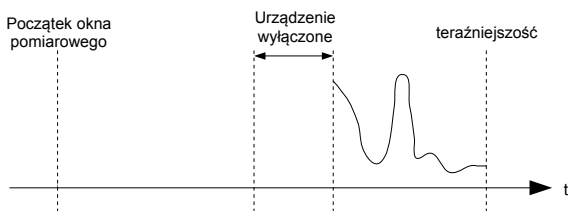

Rys. 7.122. Przykładowy sygnał wyświetlany gdy Skala czasowa < 30min

- **Tło** – tło okna wyświetlającego wykres może być:
 - **białe**,
 - **czarne**.

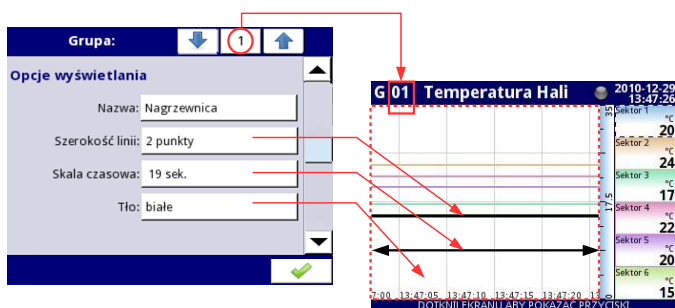

Rys. 7.123. Przykładowe ustawienia parametrów Grupy - wszystkie Sloty ustawione na Kanale logicznym

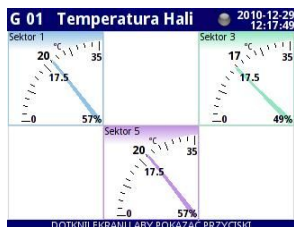
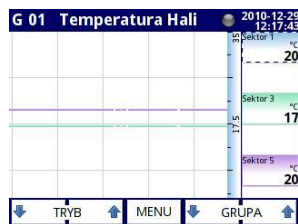
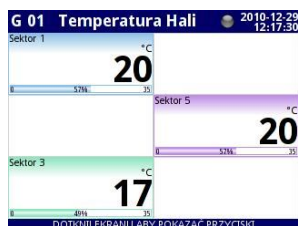

Rys. 7.124. Przykładowe ustawienia parametrów Grupy - Sloty ustawione na Kanale logicznym oraz pozostawione puste

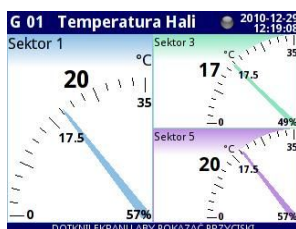
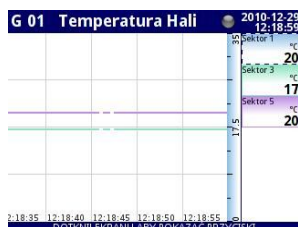

Rys. 7.125. Przykładowe ustawienia parametrów Grupy - Sloty ustawione na Kanale logicznym oraz nieaktywne

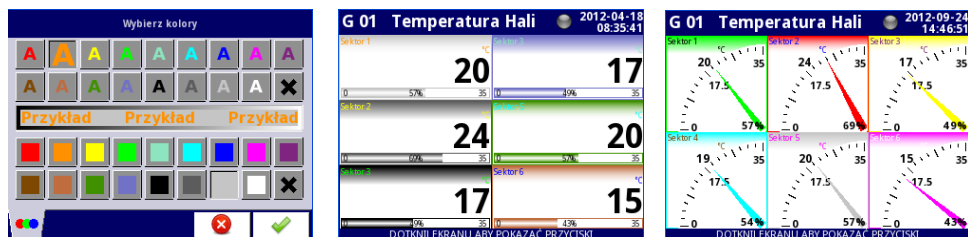

Rys. 7.126. Ekran wyboru kolorów Stylu oraz przykładowe widoki kanałów o zmienionych stylach

7.13.4. Grupy – Kanały

Blok parametrów **Kanały** definiuje liczbę, rozmieszczenie oraz kolor kanałów logicznych wyświetlanych w danej **Grupie**. Do tego bloku należą parametry:

- **Slot 1÷6** – w każdej z nich można wybrać opcję (patrz **Rys. 7.123÷ Rys. 7.125**):
 - **nieaktywny** – slot nieaktywny jest pomijany, przez co zmniejsza się liczba slotów do rozmieszczenia w oknie wyświetlacza,
 - **pusty** – pozostawia puste pole, przez co w odróżnieniu od slotu nieaktywnego, nie powoduje zmniejszenia liczby slotów do rozmieszczenia w oknie wyświetlacza,
 - **Kanał logiczny** – można wybrać jeden z dostępnych kanałów logicznych, przez co w oknie wyświetlacza na odpowiednim slotcie będą wyświetlane dane z wybranego kanału logicznego,
- **Styl** – definiuje kolor w jakim będzie rysowany kanał logiczny wybrany w danym slotcie. Można w nim określić kolor czcionki w kanale (poza kolorem wartości) oraz kolor rysowania wszystkich elementów związanych z wizualizacją kanału (patrz **Rys. 7.126**). Za pomocą czarnych przycisków **X** na ekranie wyboru kolorów, można powrócić do ustawień domyślnych.



Slot stanowi powiązanie pomiędzy wybranym kanałem logicznym, a parametrami jego prezentacji.

7.13.5. Grupy – Widok regulatorowy

Blok parametrów **Widok regulatorowy** określa, czy tryb prezentacji danych w formie regulatora jest dostępny dla tej grupy oraz czy będzie ona prezentowana pojedynczo, czy wraz z grupami sąsiadującymi.

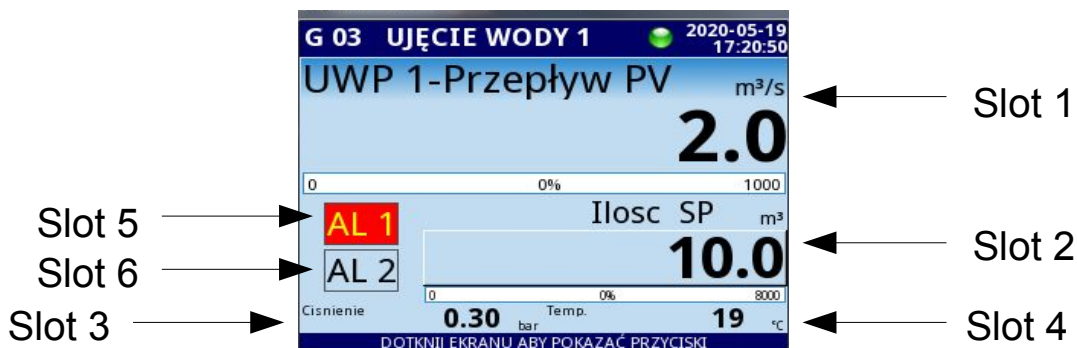

Rys. 7.127. Rozmieszczenie slotów w widoku regulatorowym.

W widoku regulatorowym wartości kanałów logicznych przypisanych do slotu 5 i 6 są prezentowane w sposób dwustanowy. Dla wartości wyższej od zera, slot zostanie podświetlony na czerwono. Jeżeli dla danego kanału ustawiono **podświetlenie kanału**, zastąpi ono powyższe działanie (patrz **Rozdz. 7.9.1. Kanały logiczne – Ustawienia ogólne**). Wyświetlana nazwa slotów może zawierać maksymalnie 10 znaków (pozostałe nie będą widoczne).

Do tego bloku należą parametry:

- **Tryb** – określa tryb pracy, dostępne opcje to:
 - **wyłączony** – tryb prezentacji danych w formie regulatora jest nieaktywny dla tej grupy i dane nie będą mogły być prezentowane w tej formie,
 - **włączony** – tryb prezentacji danych w formie regulatora jest aktywny dla tej grupy i dane będą mogły być prezentowane w tej formie.
- **Grupa sąsiadująca 1+3** – parametry te określają, które grupy będą prezentowane na panelu danych wraz z grupą główną. Jeżeli przypisana zostanie co najmniej jedna grupa sąsiadująca, panel danych zostanie podzielony na 4 części. W każdej z ćwiartek prezentowane będą dane jednej grupy w formie regulatora. Jeżeli dana grupa sąsiadująca będzie nieaktywna – ćwiartka pozostanie pusta. Jeżeli wszystkie grupy sąsiadujące będą nieaktywne, na całym panelu danych wyświetlana będzie tylko grupa główna w formie regulatora.

7.13.6. Przykłady wizualizacji Grup kanałów logicznych

7.13.6.1. Wizualizacja w trybie wskazówkowym kanału logicznego na całym ekranie

Treść zadania:

W zadaniu należy utworzyć **Grupę** składającą się tylko z jednego kanału logicznego. Wartość kanału logicznego ma być wyświetlana na całym ekranie w trybie wskazówkowym.

Rozwiązanie:

Założmy, że mamy skonfigurowany kanał logiczny z trybie Wejście sprzętowe dla modułu RTD (kanał logiczny 1 o nazwie "Temperatura"), którego wartość przedstawia temperaturę Pieca (przykłady konfiguracji kanałów logicznych zostały przedstawione w **Rozdz. 7.9.9. Przykładowe konfiguracje kanałów logicznych** lub w **Rozdz. 7.11.5. Przykłady konfiguracji wyjść**).

Należy zdefiniować Grupę z utworzonym kanałem logicznym w celu wyświetlenia go na ekranie urządzenia. W tym celu:

- wchodzimy w menu **Grupy**, włączamy Grupę np. 1 jeśli jest wyłączona,
- w parametr **Nazwa** wpisujemy **Piec**,
- pozostałe parametry tego bloku pozostawiamy domyślne, ponieważ nie są one związane z trybem wyświetlania **wskazówki**,
- dla bloku parametrów **Kanały**:
 - parametr **Slot 1** ustawiamy jako **kanał logiczny 1** o nazwie **Temperatura**,
 - parametry **Slot 2 ÷ 6** ustawiamy jako **nieaktywne**,
- pozostałe parametry pozostawiamy w ustawieniach domyślnych,

Następnie zdefiniujemy **Widok po uruchomieniu** wyświetlany na ekranie LCD po uruchomieniu urządzenia. Widok początkowy ma wyświetlać zdefiniowaną **Grupę 1** z kanałem logicznym przedstawiającym odczyt temperatury. W tym celu:

- dla bloku parametrów **Widok po uruchomieniu**:
 - parametr **Metoda wyboru** ustawiamy na określony widok
 - parametr **Grupa** ustawiamy jako **Grupa 1: "Piec"**,
 - parametr **Domyślny tryb** ustawiamy jako **wskazówki**,

Ostatecznie opuszczamy menu naciskając przycisk **Zapisz zmiany**. Wynik dokonanych zmian będzie widoczny po wywołaniu pierwszego pomiaru. Przykładowy widok panelu zamieszczono na **Rys. 7.128**.



Rys. 7.128. Pojedynczy duży wyświetlacz wskazówkowy.

7.13.6.2. Wyświetlanie na ekranie trzech kanałów

Treść zadania:

Zadanie polega na wizualizacji trzech kanałów logicznych, które przedstawiają wielkości: ciśnienie, temperaturę oraz wilgotność.

Rozwiązanie:

Założmy, że mamy skonfigurowane 3 kanały logiczne:

- kanał logiczny 1 o nazwie **Ciśnienie**,
- kanał logiczny 2 o nazwie **Temperatura**,
- kanał logiczny 3 o nazwie **Wilgotność**,

(przykłady konfiguracji kanałów logicznych zostały przedstawione w **Rozdz. 7.9.9. Przykładowe konfiguracje kanałów logicznych**).

Należy zdefiniować **Grupę** utworzonych kanałów logicznych w celu wyświetlenia ich w jednym oknie na ekranie urządzenia. W tym celu należy:

- wchodzimy w menu **Grupy**, włączamy Grupę np. 4 jeśli jest wyłączona,
- w parametr **Nazwa** wpisujemy **Grupa 4**,
- dla bloku parametrów **Kanały**:
 - parametr **Slot 1** ustawiamy jako **kanał logiczny 1** o nazwie **Ciśnienie**,
 - parametr **Slot 2** ustawiamy jako **kanał logiczny 2** o nazwie **Temperatura**,
 - parametr **Slot 3** ustawiamy jako **kanał logiczny 3** o nazwie **Wilgotność**,
 - parametry **Slot 4 - 6** ustawiamy jako **nieaktywne**,
- pozostałe parametry pozostawiamy w ustawieniach domyślnych,

Następnie zdefiniujemy **Widok początkowy** wyświetlany na ekranie LCD po uruchomieniu urządzenia. Widok początkowy ma wyświetlać zdefiniowaną Grupę 1 z kanałem logicznym przedstawiającym odczyt temperatury. W tym celu:

- dla bloku parametrów **Widok początkowy**:
 - parametr **Tryb wyświetlania** ustawiamy jako **wskazówki**,
 - parametr **Grupa wyświetlana** ustawiamy jako **Grupa 4: Grupa 4**,

Ostatecznie opuszczamy menu naciskając przycisk **Zapisz zmiany**. Wynik dokonanych zmian będzie widoczny po wywołaniu pierwszego pomiaru. Przykładowy widok panelu zamieszczono na **Rys. 7.129**.

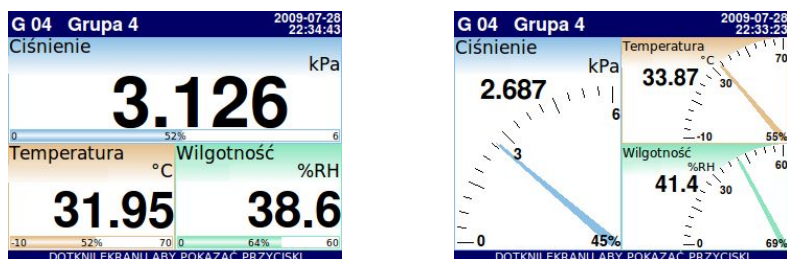

Rys. 7.129. Przykład prezentacji trzech kanałów z wyróżnieniem ciśnienia.

Aby otrzymać poszczególne kanały jak największe, podczas przełączania pomiędzy sposobami wizualizacji, pozycja poszczególnych kanałów może się nieznacznie zmieniać.

7.13.6.3. Wizualizacja grupy kanałów w trybie widoku regulowanego

Treść zadania

MultiCon CMC-99 Lite realizuje sterownie czterema piecami grzewczymi. 4 regulatory typu PID realizują sterownie niezależnie od siebie. Każdy z nich reguluje temperaturę oraz monitoruje ciśnienie oraz moc grzania. Regulacja temperatury odbywa się poprzez załączenie dwóch przełączników, sterujących dwiema niezależnymi grzałkami na każdy autoklaw.

Zadaniem jest wyświetlanie kluczowych parametrów każdego regulatora na jednym ekranie, korzystając z funkcjonalności oferowanej przez widok regulatorowy.

Rozwiązanie

Należy w każdej z grup umieścić następujące pomiary, każdy w osobnym kanale logicznym. Każdą z wartości należy umieścić w odpowiednim slotcie, zgodnie z wytycznymi z **Rozdz. 7.13.5. Grupy – Widok regulatorowy**.

7.13.5. Grupy – Widok regulatorowy.

- temperatura (pomiar) - slot 1,
- temperatura (wartość zadana) - slot 2,
- ciśnienie (pomiar) - slot 3,
- moc (pomiar) - slot 4,
- przełącznik 1 (uwidocznienie stanu) - slot 5,
- przełącznik 2 (uwidocznienie stanu) - slot 6.

W tym celu:

- wchodzimy w Menu / Konfiguracja urządzenia / Grupy / grupa 1.

W sekcji "Kanały" wybieramy dla każdego slotu odpowiedni kanał logiczny. Otrzymujemy widok podstawowy pokazany na **Rys. 7.130** Powyższe kroki należy wykonać dla każdego z 4-ch autoklawów – czyli dla kolejnych grup kanałów.

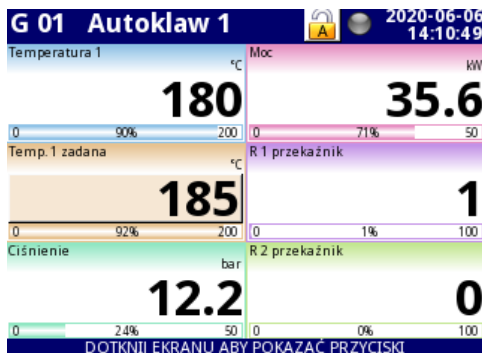

Rys. 7.130. Widok domyślny

Następnym krokiem jest aktywowanie widoku regulatorowego. W tym celu:

- wchodzimy w Menu / Konfiguracja urządzenia / Grupy / grupa 1,
- w sekcji "Widok regulatorowy" ustawiamy tryb na "włączony",
- po wyjściu do widoku głównego urządzenia, wybieramy **tryb regulatorowy** przyciskami przełączającymi tryb widoku.

Powyższe ustawienia dają rezultat widoczny na **Rys. 7.131**.



Rys. 7.131. Widok regulatorowy dla jednej grupy.

Tak prezentuje się widok regulatorowy w trybie jednego regulatora. **MultiCon CMC-99 Lite** pozwala na wyświetlenie do 4-ch regulatorów równocześnie. W tym celu:

- wchodzimy w Menu / Konfiguracja urządzenia / Grupy / grupa 1,
- w sekcji „Widok regulatorowy” ustawiamy grupy sąsiadujące 1, 2 oraz 3.



W tym momencie ważne jest, aby kolejne grupy, które chcemy wyświetlić miały przypisane odpowiednie wielkości fizyczne do odpowiednich slotów danej grupy.

Powyższe ustawienie daje rezultat widoczny na **Rys. 7.132**.



Rys. 7.132. Widok regulatorowy dla jednej grupy.

7.14. MODBUS

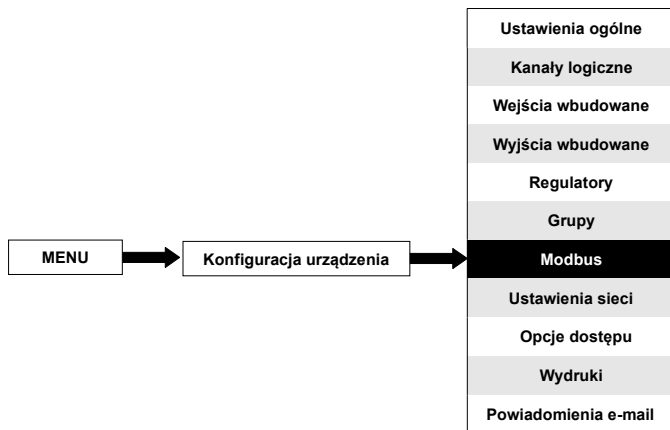

Urządzenie **MultiCon CMC-99 Lite** posiada wbudowane jedno złącze portu RS-485 na module zasilacza oraz port RJ-45 na module komunikacyjnym D. Pierwszy z nich pozwala na działanie urządzenia w trybie **SLAVE** na protokole MODBUS RTU, a drugi na działanie urządzenia w trybie **klient** na protokole MODBUS TCP.



Aby możliwe było połączenie z urządzeniem **MultiCon CMC-99 Lite** za pomocą protokołu TCP/IP konieczne jest sprzętowe oraz programowe odblokowanie portu 502 w zaporce sieciowej.

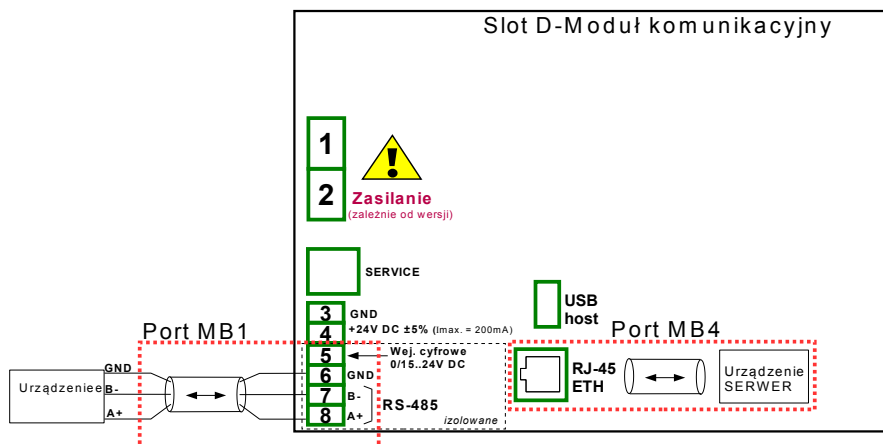

Rys. 7.133. Szeregowe porty komunikacyjne dostępne w urządzeniu

7.14.1. Modbus – Ustawienia ogólne

Widok okna z podstawowymi parametrami interfejsu komunikacji pokazano na **Rys. 7.134**.

Rys. 7.134. Konfiguracja parametrów protokołu Modbus w trybie **SLAVE**

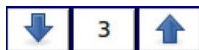

Strzałki umieszczone w prawym górnym rogu ekranu umożliwiają przełączanie między kolejnymi portami komunikacyjnymi protokołu Modbus. Środkowy przycisk pozwala na bezpośredni wybór konkretnego portu komunikacyjnego z listy.

Do parametrów wspólnych dla protokołu **Modbus** należą:

- **Tryb** – który można ustawić jako:
 - **nieaktywny** – wybrany port komunikacyjny Modbus jest nieaktywny,
 - **SLAVE** – urządzenie **MultiCon CMC-99 Lite** jest urządzeniem SLAVE, patrz **Rozdz. 7.14.2. Modbus – Tryb SLAVE**

7.14.2. Modbus – Tryb SLAVE

Do parametrów protokołu **Modbus RTU** (komunikacja szeregową) dla trybu **SLAVE** należą:

- **Tryb = SLAVE**,
- **Prędkość** – wybór prędkości transmisji danych po magistrali RS-485, dostępne są standardowe opcje: **1200, 2400, 4800, 9600, 19200, 38400, 57600, 115200** bit./sek.,
- **Format** – wybór formatu danych przesyłanych po magistrali RS-485; dostępne są standardowe opcje zamieszczone w **Tab.7.8**.

Format	Liczba bitów danych	Kontrola parzystości	Liczba bitów stopu
8N1	8	brak	1
8N2	8	brak	2
8E1	8	parzysta	1
8E2	8	parzysta	2
8O1	8	nieparzysta	1
8O2	8	nieparzysta	2

Tab.7.8 Formaty danych przesyłanych po magistrali RS-485 dostępne w urządzeniu

- **Adres** – adres urządzenia SLAVE, możliwy jest wybór wartości w przedziale 1÷255,
- **Ustawienia SLAVE** – podmenu, w którym jest możliwe skonfigurowanie dostępnych rejestrów odczytu i/lub zapisu, więcej informacji patrz poniżej,

Do parametrów protokołu **Modbus TCP/IP** (Slot D; komunikacja w sieci TCP/IP) dla trybu **SLAVE** należy:

- **Tryb = SLAVE**,
- **Ustawienia SLAVE** – podmenu, w którym jest możliwe skonfigurowanie dostępnych rejestrów odczytu i zapisu, więcej informacji patrz poniżej,

Szczegóły dotyczące obsługi protokołu Modbus w urządzeniu **MultiCon CMC-99 Lite** znajdują się w **Rozdz. 7.14.2.3. Modbus SLAVE – Obsługa protokołu Modbus**.

Uwagi dotyczące Modbus TCP/IP:

- urządzenie dopuszcza utrzymywanie maksymalnie 3 połączeń, kolejne połączenia odłączają te, które są najdłużej w sieci.
- nie jest zaimplementowane kolejkowanie priorytetów klientów,
- nie ma kontroli dostępu do urządzenia na podstawie adresu IP klienta.

Menu Ustawienia SLAVE

To menu pozwala na zdefiniowanie typu, formatu danych oraz aktywności rejestrów dostępnych w urządzeniu **MultiCon CMC-99 Lite**. Można również przeglądać przyporządkowanie grup rejestrów do kanałów logicznych, a także do innych parametrów urządzenia.

Lista parametrów **Ustawienia SLAVE**:

- **Ładuj szablon** – pozwala na odczyt zapisanego w pamięci szablonu ze zdefiniowanymi blokami rejestrów urządzenia **MultiCon CMC-99 Lite**. Więcej informacji patrz **Rozdz. 7.14.2.1. Modbus SLAVE- Szablony Modbus dla trybu SLAVE**,
- **Zapisz szablon** – pozwala na zapisanie w szablonie konfiguracji zdefiniowanych bloków rejestrów urządzenia **MultiCon CMC-99 Lite**. Więcej informacji patrz **Rozdz. 7.14.2.1. Modbus SLAVE- Szablony Modbus dla trybu SLAVE**,
- blok parametrów **Kanały urządzenia** – pozwala zdefiniować typ i format danych, aktywność rejestrów, pozwala także przejrzeć dostępną listę rejestrów do odczytu oraz bloki rejestrów przesyłanych w ramach Modbus. Więcej informacji patrz **Rozdz.7.14.2.2. Modbus SLAVE – Kanały urządzenia dla trybu SLAVE**.

7.14.2.1. Modbus SLAVE- Szablony Modbus dla trybu SLAVE

W menu **Ustawienia SLAVE** znajdują się 2 przyciski dotyczące szablonów:

- **Importuj z szablonu** – ten przycisk pozwala na odczyt zapisanego w pamięci szablonu ze zdefiniowanymi blokami rejestrów urządzenia **MultiCon CMC-99 Lite**. Naciśnięcie przycisku otwiera okno z dostępnymi szablonami. Po załadowaniu wybranego szablonu nastąpi automatyczne skonfigurowanie ustawień parametrów **Listy wyjść**. Szablony mogą być importowane do **MultiCon CMC-99 Lite** używając menu **Zarządzanie plikami**,
- **Eksportuj do szablonu** – pozwala na zapisanie w szablonie konfiguracji zdefiniowanych bloków rejestrów urządzenia **MultiCon CMC-99 Lite**. Zapisany w pamięci szablon Modbus można wykorzystać do:
 - szybkiego kopiowania/przenoszenia ustawień SLAVE na inne porty (używając przycisku **Załaduj szablon**),
 - łatwej wymiany szablonów z innymi urządzeniami **MultiCon CMC-99 Lite** (używając menu **Zarządzanie plikami**),

Poniżej przedstawiono widok okna edycji szablonu (patrz **Rys. 7.135**), oraz opis funkcji zastosowanych przycisków.

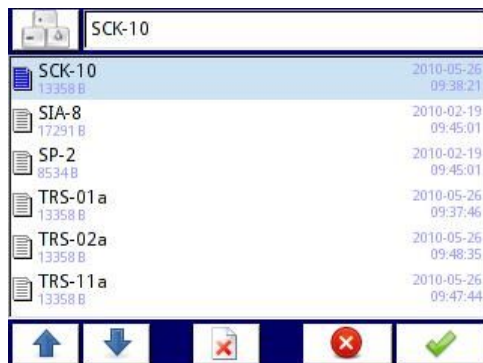

Rys. 7.135. Widok okna edycji szablonów



Wciśnięcie tego przycisku wywołuje okno zawierające klawiaturę ekranową, pozwalając na wpisanie lub wyszukanie nazwy szablonu.

Wciśnięcie tego przycisku powoduje usunięcie z listy zaznaczonego szablonu.

Klawisze nawigacyjne umożliwiają wybór konkretnego szablonu.

7.14.2.2. Modbus SLAVE – Kanały urządzenia dla trybu SLAVE

Blok parametrów **Kanały urządzenia** posiada 2 przyciski:

- **Lista wyjść** – podmenu, w którym użytkownik konfiguruje dostępne rejestry dowolnych kanałów logicznych urządzenia **MultiCon CMC-99 Lite**. W tym podmenu użytkownik decyduje m.in., które rejestry z dostępnej listy rejestrów mają być do odczytu a które do zapisu.
- **Dost. bloki wyjściowe** – podmenu, w którym użytkownik może podejrzeć skonfigurowane automatycznie bloki rejestrów urządzenia **MultiCon CMC-99 Lite**. To podmenu jest tylko do odczytu.

W podmenu bloku parametrów **Kanały urządzenia** widoczne są przyciski, które oznaczają:



Strzałki umieszczone w prawym górnym rogu ekranu umożliwiają przełączanie między kolejnymi kanałami (blokami) wejściowymi (wyjściowymi). Środkowy przycisk pozwala na bezpośredni wybór konkretnego kanału (bloku) wejściowego (wyjściowego).

Podmenu **Lista wyjść**

Do parametrów **Kanałów wejściowych** należy:

- **Rejestr wartości** – podmenu ustawień parametrów **Rejestru wartości**:
 - **Typ rejestru** – do wyboru są 2 typy:
 - **HOLDING** – rejestr wyjściowy urządzenia SLAVE zgodny ze standardem Modbus,
 - **INPUT** – rejestr wejściowy urządzenia SLAVE zgodny ze standardem Modbus,

- **Tryb rejestru** – rejestr może być tylko do odczytu lub do odczytu i zapisu,
- **Numer rejestru** – parametr tylko do odczytu; przyporządkowanie rejestrów do kanałów logicznych oraz innych parametrów **MultiCon CMC-99 Lite** patrz **Rozdz. 7.14.2.4**,
- **Format danych** – dostępne są następujące opcje:
 - **32 bity, ze znakiem** – najstarszy bit jest bitem znaku, wartość całkowita bez przecinka,
 - **32 bity, bez znaku** – wartość całkowita bez przecinka,
 - **32 bit, float** – format zmiennoprzecinkowy IEEE 754,
 - **32 bit, BCD** – bez znaku, zapis 2 cyfr w każdym bajcie,
- **Pobieranie 32 bitów** – parametr określający sposób wysyłania rejestrów, można wybrać jedną z opcji:
 - **dwa rejestry 16-bitowe**,
 - **jeden rejestr 32-bitowy**,
- **Kolejność bajtów** – parametr tylko do odczytu, litery **ABCD** oznaczają: **A** - starszy bajt starszego słowa (słowo = 2 bajty), **B** - młodszy bajt starszego słowa, **C** - starszy bajt młodszego słowa, **D** - młodszy bajt młodszego słowa,
- **Przesunięcie danych** – parametr tylko do odczytu, brak przesunięcia danych,
- **Maska danych** – parametr tylko do odczytu, brak maskowania danych,
- **Rejestr statusu** – umożliwi podgląd numeru i formatu danych rejestru statusu,
- **Rejestr przecinka** – umożliwi podgląd numeru i formatu danych rejestru przecinka,

Podmenu **Dost. bloki wyjściowe**

To podmenu jest tylko do odczytu, należą do niego parametry:

- **Typ bloku**,
 - **odczyt rej.HOLDING** – grupa rejestrów typu HOLDING do odczytu,
 - **odczyt rej.INPUT** – grupa rejestrów typu INPUT do odczytu,
 - **zapis rej.HOLDING** – grupa rejestrów typu HOLDING do zapisu,
- **Rozmiar rejestrów**,
 - **rejestry 16-bitowe** – rejestry 32-bitowe pobierane jako dwa rejestry 16-bitowe,
 - **rejestry 32-bitowe** – rejestry 32-bitowe pobierane jako jeden rejestr 32-bitowy,
- **Pierwszy rejestr** – wartość oznaczająca numer pierwszego rejestru bloku,
- **Ostatni rejestr** – wartość oznaczająca numer ostatniego rejestru bloku; (dla bloku rejestrów składającego się tylko z jednego rejestru parametr **Pierwszy rejestr** i **Ostatni rejestr** ma ten sam numer rejestru).

Rejestry typu **HOLDING** mogą zostać ustawione jako **do odczytu**, oraz do **odczytu i zapisu**. W związku z tym, gdy parametr **Typ bloku** wyświetla informację: **odczyt rej.HOLDING**, w tym bloku znajdują się rejestry typu HOLDING ustawione jako **do odczytu**. Natomiast gdy parametr ten wyświetla informację **zapis rej.HOLDING**, blok ten zawiera rejestry typu HOLDING ustawione jako **do odczytu i zapisu**.



7.14.2.3. Modbus SLAVE – Obsługa protokołu Modbus

Parametry transmisji: 1 bit startu, 8 bitów danych, 1/2 bity stopu, brak/parzysta/nieparzysta kontrola parzystości

Prędkość transmisji: wybierana w zakresie od 1200 do 115200 bit/sek.

Protokół transmisji: zgodny z MODBUS RTU

7.14.2.4. Modbus SLAVE – Wykaz rejestrów

Parametry urządzenia i wyniki pomiarów są dostępne przez interfejs RS-485 oraz TCP, jako rejestry typu HOLDING i INPUT protokołu Modbus. Rejestry lub grupy rejestrów mogą być odczytane przez funkcję 04h, gdy dany rejestr jest ustawiony na typ INPUT lub przez funkcję 03h, gdy dany rejestr jest ustawiony na typ HOLDING. Rejestry typu HOLDING mogą być także zapisane przez funkcję 06h (pojedynczy rejestr) albo 10h (grupa rejestrów) zgodnie ze specyfikacją protokołu Modbus RTU.

Rejestr	Zapis	Zakres	Opis rejestru
20h	Nie	0+255	Adres urządzenia
21h	Nie	2030h	Kod identyfikacyjny urządzenia
Wyniki pomiarów (format zmiennoprzecinkowy) ¹			
200h	Tak	0+0FFFFh	Wynik pomiaru dla kanału logicznego nr 1 (starsze słowo)
201h	Tak	0+0FFFFh	Wynik pomiaru dla kanału logicznego nr 1 (młodsze słowo)
202h	Tak	0+0FFFFh	Status kanału logicznego nr 1: 0h – dane poprawne, 1h – dane nie gotowe, 20h – błąd programu, 40h – dolna granica programowego zakresu pomiarowego została osiągnięta, 80h – górna granica programowego zakresu pomiarowego została osiągnięta, 2000h – błąd sprzętu, 4000h – dolna granica sprzętowego zakresu pomiarowego została osiągnięta, 8000h – górna granica sprzętowego zakresu pomiarowego została osiągnięta, FFFFh – dane nie dostępne (np. kanał logiczny nie został skonfigurowany)
203h	Tak	0+4	Pozycja przecinka kanału logicznego nr 1
Adresy rejestrów 204h to 277h			Wynik pomiaru, status i pozycja przecinka dla kanałów logicznych 2+30
Wyniki pomiarów (format całkowity) ¹			
400h	Nie	0+0FFFFh	Wynik pomiaru dla kanału logicznego nr 1 (starsze słowo, nie uwzględniając pozycji dziesiętnej)
401h	Nie	0+0FFFFh	Wynik pomiaru dla kanału logicznego nr 1 (młodsze słowo, nie uwzględniając pozycji dziesiętnej)

Rejestr	Zapis	Zakres	Opis rejestru
402h	Nie	0+0FFFFh	Status kanału logicznego nr 1: 0h – dane poprawne, 1h – dane nie gotowe, 20h – błąd programu, 40h – dolna granica programowego zakresu pomiarowego została osiągnięta, 80h – górna granica programowego zakresu pomiarowego została osiągnięta, 2000h – błąd sprzętu, 4000h – dolna granica sprzętowego zakresu pomiarowego została osiągnięta, 8000h – górna granica sprzętowego zakresu pomiarowego została osiągnięta, FFFFh – dane nie dostępne (np. kanał logiczny nie został skonfigurowany)
403h	Nie	0+4	Pozycja przecinka kanału logicznego nr 1
Rejestry od 404h do 477h			Wynik pomiaru, status and pozycja przecinka dla kanałów logicznych 2+30

¹Standard IEEE 754, format zmiennoprzecinkowy reprezentuje liczby tak dokładnie jak to możliwe. Liczba całkowita 32 bitowa reprezentuje wartość ze stałą, wybraną precyzją dziesiętną, np.: gdy wybrany jest format dziesiętny 0.0 wtedy liczba całkowita 32 bitowa reprezentuje wartość całkowitą w rejestrze zmiennoprzecinkowym pomnożonym przez 10. (np.: liczba zmiennoprzecinkowa 1.2345, pozycja kropki dziesiętnej = 0.0, to wartość całkowita = 12). Podobnie kiedy precyzja = 0.000 to format całkowity reprezentuje część całkowitą wartości w rejestrze zmiennoprzecinkowym pomnożonym przez 1000 (np.: liczba zmiennoprzecinkowa 1.2345, D.P = 0.000, to wartość całkowita = 1234)

Tab. 7.9 Wykaz rejestrów dostępnych w urządzeniu

7.14.2.5. Modbus SLAVE – Obsługa błędów transmisji

Jeśli podczas odczytu lub zapisu jednego z rejestrów wystąpi błąd, urządzenie zwraca ramkę zawierającą kod błędu (zgodnie z protokołem Modbus).

Kody błędów należy interpretować następująco:

- 01h** - nieprawidłowy numer funkcji (dopuszczalne są wyłącznie funkcje 03h, 04h, 06h i 10h),
- 02h** - nieprawidłowy numer rejestru do odczytu lub zapisu,
- 03h** - próba zapisu wartości poza dopuszczalnym zakresem,

7.14.2.6. Modbus SLAVE – Przykład ramek zapytań i odpowiedzi

Przykłady dotyczą urządzenia o adresie 1. Wszystkie wartości podawane są szesnastkowo. Oznaczenia:

- ADDR** Adres urządzenia w systemie
- FUNC** Numer funkcji
- REG H,L** Starsza i młodsza część numeru rejestru, do którego odwołuje się polecenie
- COUNT H,L** Starsza i młodsza część licznika ilości rejestrów, których dotyczy polecenie, rozpoczynając od rejestru, który jest określony przez REG (max. 32)
- BYTE C** Liczba bajtów w ramce
- DATA H,L** Starsza i młodsza część słowa danych
- CRC L,H** Młodsza i starsza część sumy CRC

1. Ramka zapytania o kod identyfikacji typu urządzenia

ADDR	FUNC	REG H,L		COUNT H,L		CRC L,H	
01	03	00	21	00	01	D4	00

Odpowiedź urządzenia:

ADDR	FUNC	BYTE C	DATA H,L		CRC L,H	
01	03	02	20	30	A1	90

DATA H,L - kod identyfikacyjny (2030h)

2. Pobranie danych z rejestrów nr 401h, 402h, 403h (przykład pobrania wielu rejestrów w jednej ramce)

ADDR	FUNC	REG H,L		COUNT H,L		CRC L,H	
01	03	04	01	00	03	55	3B

COUNT L - liczba rejestrów do pobrania (max. 32)

Odpowiedź urządzenia, w przypadku normalnego zliczania:

ADDR	FUNC	BYTE C	DATA H1,L1		DATA H2,L2		DATA H3,L3		CRC L,H	
01	03	06	00	0A	00	02	00	00	18	B4

DATA H1, L1 - rejestr 401h (10 - starsze słowo wartości dla kanału nr 1 bez uwzględnienia przecinka),

DATA H2, L2 - rejestr 402h (2 - młodsze słowo wartości dla kanału nr 1 bez uwzględnienia przecinka),

DATA H3, L3 - rejestr 403h (0 - pozycja przecinka dla kanału nr 1).



Protokół MODBUS RTU nie jest w pełni zaimplementowany. Dopuszczalne są jedynie wyżej wymienione sposoby komunikacji.

7.15. USTAWIENIA SIECI I ZDALNEGO WYŚWIETLANIA

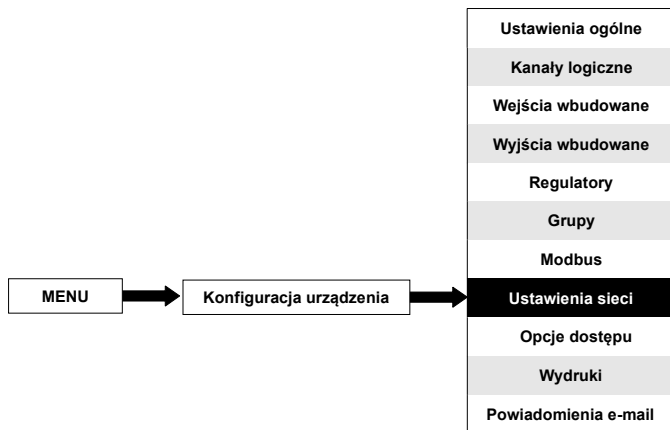

i Przycisk ten występuje tylko i wyłącznie dla urządzenia posiadającego moduł komunikacyjny ACM lub ETU.

Menu **Ustawienia sieci** pozwala skonfigurować ustawienia sieciowe w celu pobierania i wizualizacji danych z urządzenia za pomocą łącza Ethernet.

Do parametrów **Ustawienia sieci** należy:

- **DHCP** – (ang. Dynamic Host Configuration Protocol) - protokół dynamicznego konfigurowania węzłów sieci, protokół komunikacyjny umożliwiający urządzeniu uzyskanie od serwera danych konfiguracyjnych, tj. adresu IP, maski podsieci, adresu IP bramy domyślnej; opcje tego parametru to:
 - **nieaktywny** – DHCP jest wyłączone i użytkownik musi ręcznie skonfigurować ustawienia sieci,
 - **aktywny** – DHCP jest włączone, w tym przypadku następuje automatyczna konfiguracja ustawień sieci uzyskanych od serwera,
- **Adres IP** – parametr widoczny tylko dla **nieaktywnego** protokołu **DHCP**, umożliwiający nadanie urządzeniu **MultiCon CMC-99 Lite** stałego adresu IP,
- **Maska podsieci** – parametr widoczny tylko dla **nieaktywnego** protokołu **DHCP**, ustawienie tego parametru zależy od lokalnej konfiguracji segmentu sieci,
- **Brama domyślna** – parametr widoczny tylko dla **nieaktywnego** protokołu **DHCP**, umożliwia ustawienie adresu IP bramy,
- **Serwer DNS 1** – parametr widoczny tylko dla **nieaktywnego** protokołu **DHCP**, umożliwia użytkownikowi wprowadzenie adresu serwera DNS 1, który zarządza, utrzymuje i przetwarza nazwy internetowych domen na ich odpowiednik numeryczny,
- **Serwer DNS 2** – parametr widoczny tylko dla **nieaktywnego** protokołu **DHCP**, umożliwia użytkownikowi wprowadzenie adresu serwera DNS 2, który zarządza, utrzymuje i przetwarza nazwy internetowych domen na ich odpowiednik numeryczny,

- blok parametrów **Zdalny wyświetlacz** – umożliwi ustawienie połączenia sieciowego z komputerem, w celu zdalnego wyświetlenia okna ekranu urządzenia **MultiCon CMC-99 Lite** na monitorze PC; do parametrów tego bloku należy:
 - **Adres IP** – w ten parametr należy wpisać adres IP komputera, na którego ekranie będzie wyświetlane okno z ekranem urządzenia **MultiCon CMC-99 Lite**.
 - **Numer ekranu** – parametr umożliwiający wyświetlanie od 1 do 10 ekranów urządzeń **MultiCon CMC-99 Lite** w jednym oknie monitora PC, przy czym każdy nowo definiowany ekran urządzenia **MultiCon CMC-99 Lite** powinien posiadać inną wartość ustawianą w parametrze **Numer ekranu**,
- **Port serwera WWW** – parametr umożliwiający wybranie portu serwera na którym działa usługa serwisu internetowego. Pozwala na połączenie się z urządzeniem za pomocą przeglądarki internetowej na wybranym porcie. Potrzebny jest także podczas konfigurowania zdalnego połączenia z urządzeniem spoza sieci lokalnej. Nie powinno się ustawiać numerów portów zarezerwowanych dla usług standardowych.
- **Adres serwera NTP** – parametr który umożliwia wybór adresu serwera NTP, pobranie z niego aktualnego czasu oraz, jeżeli trzeba, poprawi wskazanie zegara systemowego. Urządzenie będzie co 15 minut łączyło się z wybranym serwerem i aktualizowało swój zegar zgodnie z pobranym z serwera czasem. Parametrowi temu przypisany jest przycisk:
 - **Synchronizuj z NTP** – przycisk ten umożliwia ręczne zsynchronizowanie zegara urządzenia z czasem pobranym z serwera NTP, a tym samym sprawdzenie poprawności podanego adresu serwera NTP oraz jakości samego serwera.



Dla **nieaktywnego** protokołu **DHCP** parametry: **Adres IP** oraz **Maska podsieci** muszą być poprawnie skonfigurowane, zgodnie z ustawieniami sieci lokalnej, w której będzie pracowało urządzenie. W przypadku problemów z ustawieniami sieci należy skontaktować się z administratorem sieci lokalnej.

Aktualne ustawienia sieci urządzenia są widoczne w menu **Informacja o urządzeniu**, patrz **Rozdz. 7.5. INFORMACJE O URZĄDZENIU, LICENCJE, AKTUALIZACJA OPROGRAMOWANIA, ZDALNE WYŚWIETLANIE, EKSPORT INSTRUKCJI OBSŁUGI ORAZ KASOWANIE KONFIGURACJI**.



Aby możliwe było połączenie ze zdalnym ekranem urządzenia **MultiCon CMC-99 Lite**, konieczne jest sprzętowe oraz programowe odblokowanie portów w zaporze sieciowej z zakresu 6000-6009 (w zależności od numeru ekranu).



Aby możliwe było połączenie z urządzeniem **MultiCon CMC-99 Lite** za pomocą protokołu Modbus TCP konieczne jest sprzętowe oraz programowe odblokowanie portu 502 w zaporze sieciowej.



Aby możliwe było połączenie z urządzeniem **MultiCon CMC-99 Lite** za pomocą protokołu HTTP konieczne jest sprzętowe oraz programowe odblokowanie portu 80 w zaporze sieciowej.

7.16. OPCJE DOSTĘPU

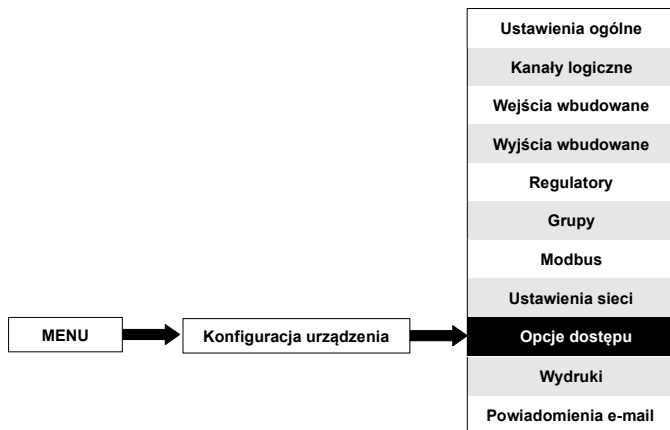

Aby zapobiec przypadkowej lub nieautoryzowanej zmianie ustawień, użytkownik może za pomocą menu **Opcje dostępu** wprowadzić ochronę dostępu.

Ochrona wymaga podania hasła (**Rys. 7.136**) w celu zalogowania Administratora przed dostępem do wszystkich ustawień urządzenia.

Aktywowanie hasła dostępu odbywa się poprzez wejście do menu **Opcje dostępu**, naciśnięcie przycisku obok etykiety **Hasło**, a następnie w edytorze tekstu (patrz **Rys. 7.1**, **Rys. 7.2**, **Rys. 7.3**) wpisanie dowolnego hasła. Po wyjściu z edytora tekstu w miejscu podanego uprzednio hasła, będzie znajdował się ciąg 8 gwiazdek niezależnie od długości hasła.

Wyłączenie hasła dostępu przebiega analogicznie jak jego włączenie, z tą różnicą, że pole z hasłem należy pozostawić puste. Po wyjściu z edytora tekstu miejsce obok etykiety **Hasło** również pozostanie puste.

Gdy użytkownik przejdzie pozytywnie proces logowania, na pasku informacyjnym zostanie wyświetlona ikona otwartej kłódki wraz z literą „A” (patrz **Rys. 7.140**).

Wyłącznie Administrator może swobodnie konfigurować urządzenie bez żadnych ograniczeń.

Po upływie 1 minuty następuje automatyczne wylogowanie. Użytkownik może również wylogować się ręcznie, po kliknięciu ikony kłódki na pasku informacyjnym i potwierdzeniu wylogowania (**Rys. 7.142**).

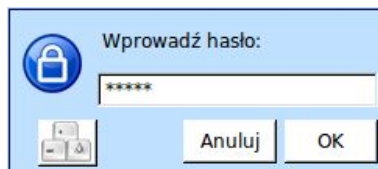

Rys. 7.136. Okno wprowadzenia hasła ochrony

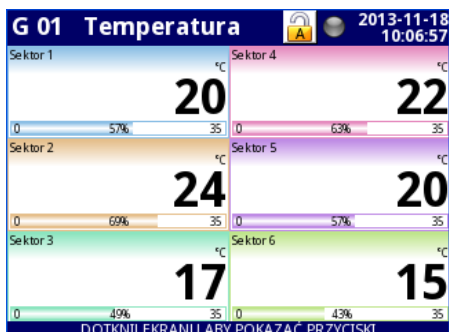

Rys. 7.140. Przykładowy widok ekranu urządzenia z użytkownikiem zalogowanym

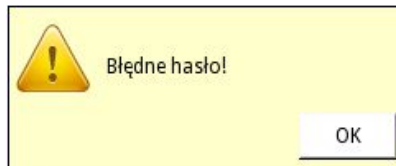
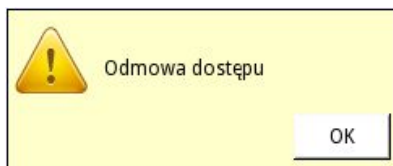

Rys. 7.141. Okno odmowy dostępu i błędnego hasła

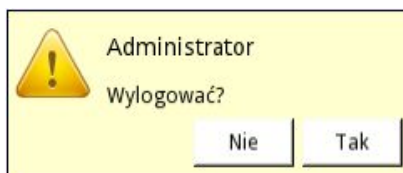

Rys. 7.142. Okno wylogowywania użytkownika



Naciśnięcie tego przycisku przywoła okno klawiatury pozwalającej na wpisanie hasła.

Ustawienia ochrony są przechowywane w ogólnej konfiguracji urządzenia i są one przenoszone wraz z nią.

7.17. WYDRUKI

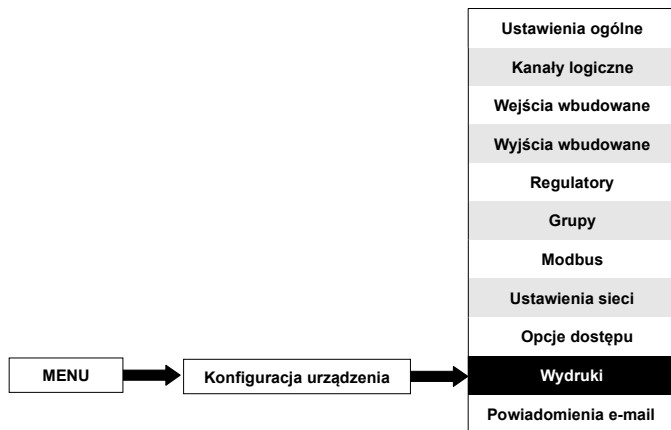

Menu zawierające ustawienia wydruków. Jest ono dostępne przez cały czas, jednakże gdy drukarka **MultiPrint MLP-149** (patrz 8.8. **MultiPrint MLP-149 – DRUKARKA ZEWNĘTRZNA**) jest nie podłączona, w menu zostanie wyświetlony komunikat: „**Podłącz MultiPrint aby użyć**” informujący o tym, a sama funkcjonalność będzie nieaktywna.

Dostępnych jest 8 indywidualnie konfigurowalnych wydruków, z których każdy może zawierać nagłówek i stopkę w postaci obrazu pobranego z pliku (parametry pliku opisane są poniżej w tym rozdziale), czas określający chwile wyzwolenia wydruku oraz zawartość wybranych **Kanałów logicznych** lub **Grup**. Na wydruku każdy kanał jest przedstawiony w tabeli, która zawiera: Nazwę kanału logicznego, jego wartość liczbową oraz jednostkę.



Strzałki umieszczone w prawym górnym rogu ekranu pozwalają na przełączanie się między kolejnymi ustawieniami wydruków. Środkowy przycisk pozwala na bezpośredni wybór konkretnego wydruku z listy.

Do parametrów **Wydruków** należą:

- **Nazwa** – nadaje nazwę konfiguracji wydruku,
- **Tryb** – włącza i wyłącza obsługę wybranego wydruku:
 - **nieaktywny** – wybrany wydruk nie jest zdefiniowany a pozostałe parametry nie są widoczne,
 - **zdefiniowany** – aktywuje konfigurację wybranego wydruku i odblokowuje rozszerzoną listę ustawień,
- **Nagłówek** – włącza i wyłącza drukowanie nagłówku, zawiera opcje:
 - **brak** – nagłówek nie jest drukowany,
 - **z pliku** – pozwala na wybór i drukowanie nagłówka,
- **Wybrany nagłówek** – parametr tylko do odczytu. Gdy nagłówek jest wybrany, parametr ten wyświetla nazwę wybranego pliku nagłówka,
- **Wybierz nagłówek** – przycisk, po kliknięciu którego otwiera się lista zapisanych w pamięci urządzenia plików obrazu, a wybrany obraz zostanie wydrukowany jako nagłówek w chwili wyzwolenia danego wydruku,

- **Data i czas** – parametr określający format wydrukowanej daty i czasu,
 - **brak** – data i czas nie zostaną wydrukowane,
 - **data** – wydrukowanie zostanie data wydruku,
 - **czas** – wydrukowana zostanie godzina wydruku,
 - **data i czas** – wydrukowana zostanie data i czas wydruku,
- **Zawartość tabeli** – określa jakie dane mają zostać wydrukowane w formie tabeli:
 - **brak** – tabela z danymi nie zostanie wydrukowana,
 - **kanały** – odblokowuje parametr umożliwiający wybór kanałów logicznych z listy, które mają zostać wydrukowane,
 - **grupy** - odblokowuje parametr umożliwiający wybór grup z listy, które mają zostać wydrukowane,
- **Kanały** – parametr widoczny, gdy **Zawartość tabeli** ustawiony jest jako **Kanały**. Zawiera listę kanałów logicznych, z której zaznaczone zostaną wybrane do wydruku,
- **Grupy** – parametr widoczny, gdy **Zawartość tabeli** ustawiony jest jako **Grupy**. Zawiera listę grup, z której zaznaczone zostaną wybrane do wydruku,
- **Stopka** – włącza i wyłącza drukowanie stopki, zawiera opcje:
 - **brak** – stopka nie jest drukowana,
 - **z pliku** – pozwala na wybór i drukowanie stopki,
- **Wybrana stopka** – parametr tylko do odczytu. Gdy stopka jest wybrana, parametr ten wyświetla nazwę wybranego pliku stopki,
- **Wybierz stopkę** – przycisk, po kliknięciu którego otwiera się lista zapisanych w pamięci urządzenia plików obrazu, a wybrany obraz zostanie wydrukowany jako stopka w chwili wyzwolenia danego wydruku,
- **Kanał wyzwalający** – pozwala wybrać z listy kanał logiczny będący źródłem wyzwolenia danego wydruku,
- **Tryb wyzwiania** – określa zdarzenie wyzwalające wydruk:
 - **zbczce narastające** – wyzwolenie wydruku następuje gdy w kanale źródłowym wystąpi zbczce narastające,
 - **zbczce opadające** – wyzwolenie wydruku następuje gdy w kanale źródłowym wystąpi zbczce opadające,
- **Opóźnienie** – określa czas opóźnienia między wyzwoleniem wydruku a drukowaniem,
- **Błędy drukowania** – określa reakcję wydruku na pojawienie się błędu,
 - **ignoruj** – błędy wydruku zostaną pominięte a wydruk dokończony,
 - **przerwij drukowanie** – pojawienie się błędu (np. nieprawidłowy obraz stopki) spowoduje przerwanie wydruku,

Ograniczenia dotyczące plików grafiki nagłówka i stopki:

Rozszerzenie	.png
Rozdzielczość	204 dpi (8 punktów / mm)
Ilość kolorów	2
Głębina kolorów	24
Szerokość	maksymalnie 382 pikseli

7.18. POWIADOMIENIA E-MAIL

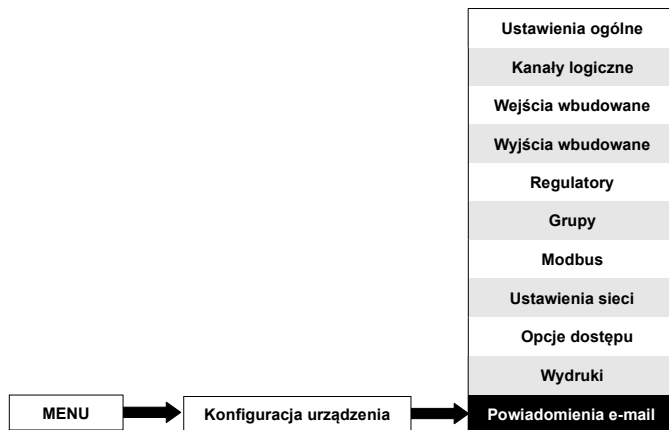

Menu **Powiadomienia e-mail** pozwala na wysyłanie wiadomości za pomocą poczty e-mail, w których treści znaleźć się może dowolny opis wiadomości, a w załączniku wybrane **Kanały logiczne** lub **Grupy**. Powiadomienia e-mail mogą służyć np. jako raporty ze stanu urządzenia w chwili wystąpienia alarmu lub określonego sygnału. Zostanie ono wysłane do wszystkich zadeklarowanych odbiorców.

W przypadku błędu podczas wysyłania (np. brak połączenia z siecią), wiadomości mogą zostać zapisane do kolejki oczekujących na wysłanie, jednakże wysyłanie i zapisywanie do kolejki nie może zajść częściej niż raz na minutę, co oznacza, że wszelkie wyzwolenia danej wiadomości które nastąpiły szybciej będą ignorowane. Dodatkowo kolejka taka nie może zawierać więcej niż 10 powiadomień, a gdy się ona zapełni, pojawienie się nowej wiadomości spowoduje, że najstarsza z kolejki zostanie usunięta i zastąpiona najnowszą. Gdy połączenie zostanie ponownie nawiązane, urządzenie wyśle powiadomienie e-mail w postaci jednego e-maila ze wszystkimi załącznikami czekającymi na wysłanie. Wiadomości ze wszystkich kolejek zostaną utracone gdy urządzenie zostanie wyłączone lub straci zasilanie.

Dostępne są 32 indywidualne konfigurowalne **Wiadomości**, z czego każda może być wysłana do kilku odbiorców.

Załącznik z **Kanałami logicznymi** ma następującą strukturę:

Nazwa pliku:

numer_seryjny_Ch_data_godzina_minuta_sekunda_msgID=nr_Wiadomości_Sufiks.csv

Zawartość pliku – pierwszy wiersz:

"Channel Number", "Channel Name", "Value", "Unit"

Zawartość pliku – następne wiersze:

numer_wybranego_kanału, "Nazwa_kanału", wartość_kanału, "jednostka"

Każdy Kanał logiczny zapisany jest w kolejnej linii pliku.

Załącznik z **Grupami** ma następującą strukturę:

Nazwa pliku:

numer_seryjny_Gr_data_godzina_minuta_sekunda_msgID=nr_Wiadomości_Sufiks.csv

Zawartość pliku – pierwszy wiersz:

"Group Number", "Group Name", "Channel Number", "Channel Name", "Value", "Unit"

Zawartość pliku – następne wiersze:

Numer_grupy,"Nazwa_grupy",Numer_kanału,"Nazwa_kanału",Wartość_kanału,
"Jednostka"

Każdy Kanał logiczny z danej Grupy zapisany jest w kolejnej linii pliku.

Gdzie: na **czarno** zapisano elementy niezmiennie,
na **czerwono** zapisano elementy zależne od warunków wyzwolenia i stanu urządzenia, jednak zawsze muszą się pojawić.



W przypadku gdy do wysłania wybrany został nieaktywny Kanał (lub Grupa z nieaktywnym Kanałem), nazwa takiego kanału zawsze brzmi **"disabled"** a jego jednostką jest zawsze **"null"**.



W załączniku nie przekazywane są stany alarmowe (-ERR-, -LO-, -HI- itd.) Kanałów logicznych a jedynie ich aktualna wartość podczas alarmu.

Do parametrów **Powiadomienia e-mail** należą:

- **Konfiguracja konta e-mail** – menu zawierające parametry konta nadawcy e-mail,
 - **Tryb** – włącza i wyłącza powiadomienia e-mail:
 - **nieaktywny**,
 - **aktywny**,
 - **Nazwa nadawcy** – treść jaka wyświetli się odbiorcy w polu Nadawca w jego koncie pocztowym,
 - **Sufiks nazwy zał.** – parametr którego treść (maksymalnie 10 znaków alfanumerycznych) zostanie dodana do nazwy załącznika,
 - **Adres nadawcy** – adres e-mail nadawcy, z którego korzysta urządzenie do wysyłania Powiadomień odbiorcom,
 - **Login** – login do konta pocztowego nadawcy,
 - **Hasło** – hasło do konta pocztowego nadawcy (w każdym momencie znaki są zastępowane gwiazdkami),
 - **Serwer SMTP** – adres serwera SMTP poczty nadawcy,
 - **Port SMTP** – numer portu SMTP poczty nadawcy,
 - **Typ zabezpieczeń** – rodzaj zabezpieczeń używanych przez serwer poczty nadawcy,
 - **brak** – brak zabezpieczeń,
 - **STARTLS** – ustawienia szyfrowane TLS w połączeniu sieciowym, gdy komunikacja z serwerem następuje na nieszyfrowanym porcie,
 - **SSL/TLS** – serwer używa szyfrowanej komunikacji SSL lub TLS na wybranym porcie,
 - **Ponów wys. co [min]** – parametr określający co jaki czas ma być ponowiona próba wysłania wiadomości w przypadku wcześniejszego niepowodzenia,
- **Wiadomości** – menu definiujące do 8 wysyłanych powiadomień,
 - **Tryb** – włącza i wyłącza daną wiadomość,
 - **nieaktywny**,
 - **aktywny**,
 - **Odbiorca(-cy)** – parametr zawierający adres (adresy) e-mail odbiorcy (odbiorców). Każdy kolejny odbiorca musi być odseparowany od siebie znakiem średnika lub średnika i spacji, jednakże suma znaków użytych nie może przekroczyć 78,
 - **Temat** – Temat wiadomości,
 - **Treść** – dodatkowa treść wiadomości mogąca służyć jako np. opis wystąpienia wyzwolenia,

- **Załącznik** – parametr wybierający co ma się znajdować w załączniku do wiadomości. Każda wiadomość musi zawierać załącznik,
 - **nieaktywny** – załącznik nie zostanie utworzony, a wiadomość nie będzie wysłana. Gdy parametr Załącznik jest ustawiony jako nieaktywny, kolejne parametry nie będą wyświetlane.
 - **kanały** – załącznik zawierać będzie Kanały logiczne wybrane przez użytkownika,
 - **grupy** – załącznik zawierać będzie Grupy wybrane przez użytkownika,
- **Wybierz kanały** – parametr widoczny tylko gdy parametr Załącznik ustawiony jest jako kanały. Pozwala wybrać kanały logiczne z listy które mają być zawarte w wysłanym załączniku. Dopóki nie zostanie wybrany żaden kanał, kolejne parametry nie będą wyświetlane,
- **Wybierz grupy** – parametr widoczny tylko gdy parametr **Załącznik** ustawiony jest jako grupy. Pozwala wybrać Grupy z listy które mają być zawarte w wysłanym załączniku. Dopóki nie zostanie wybrana żadna grupa, kolejne parametry nie będą wyświetlane,
- **Powtórz jeśli błąd** – określa czy wiadomość której nie udało się wysłać ma zostać przechowana do kolejnej próby wysłania,
 - **tak** – wiadomość zostanie zapisana do kolejki i będzie czekała na poprawne wysłanie,
 - **nie** – wiadomość nie zostanie zapisana i nie będzie ponownie wysyłana,
- **Okres ważności** – parametr widoczny tylko gdy parametr **Powtórz jeśli błąd** ustawiony jest jako tak. Określa czas w godzinach jaki będzie przechowywana wiadomość od momentu jej pierwszego nieudanego wysłania,
- **Kanał wyzwalający** – parametr zawierający listę kanałów logicznych, z której wybrany będzie źródłem wyzwolenia dla danej Wiadomości,
- **Tryb wyzwolenia** – parametr pozwalający na wybór metody wyzwolenia wiadomości,
 - **zbocze narastające** – zmiana wartości z mniejszej lub równej zero (≤ 0) na wartość większą od zera (> 0) spowoduje wyzwolenie Wiadomości,
 - **zbocze opadające** – zmiana wartości z większej od zera (> 0) na wartość mniejszą lub równą zero (≥ 0) spowoduje wyzwolenie Wiadomości.

8. DODATKI



Wszystkie podłączenia należy wykonywać przy wyłączonym napięciu zasilania.

8.1. PS32, PS42 – MODUŁY ZASILAJĄCE

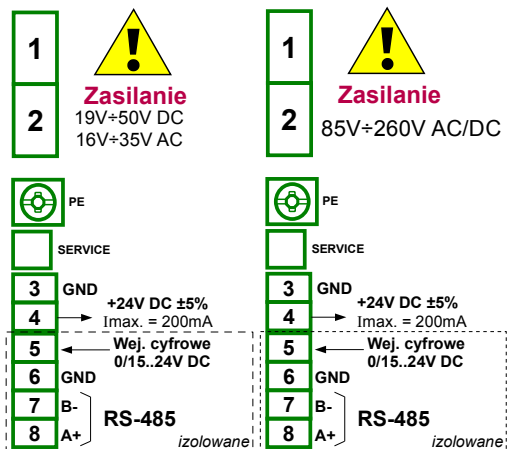

Rys. 8.1. Moduły zasilające (od lewej): PS32, PS42

Najważniejsze parametry modułów PS3, PS4, PS32 oraz PS42:

	PS32	PS42
Liczba wejść/wyjść	5	5
Napięcie zasilania	19V...24...50V DC 16V...24...35V AC	85V...230...260V AC/DC 50 ÷ 60 Hz
USB SERVICE	port serwisowy	
Wyjście zasilania czujników	24V DC ±5% / max. 200mA	
Wejście cyfrowe	0/15..24V DC z galwaniczną izolacją (poziomy napięć: stan niski:0÷1V, stan wysoki:8÷24V) pobór mocy: 7,5 mA /24V wytrzymałość izolacji: 1min. @ 500V DC	
Interfejsy	RS-485, Modbus RTU, 1200bit/s ÷ 115200bit/s	
Waga	99 g	92 g

Tab. 8.1 Dane techniczne modułu zasilającego PS32 i PS42

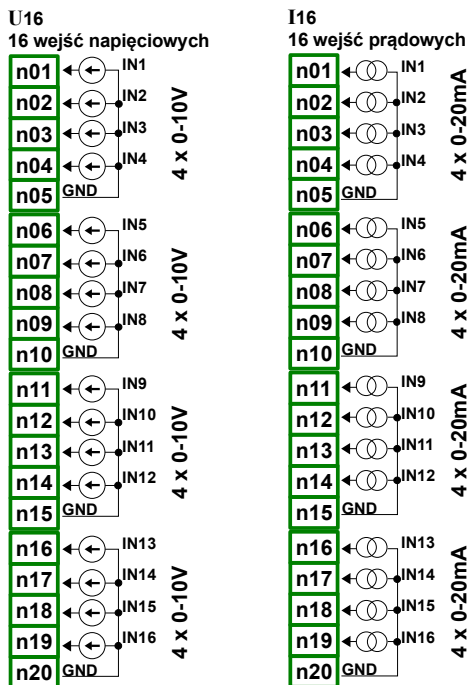
8.2. U16, I16 - MODUŁY POMIAROWE DO POMIARU NAPIĘCIA I PRĄDU

Rys. 8.2. Moduły napięciowe i prądowe

Powyższe rysunki pokazują rozmieszczenie konektorów w modułach U/I. Aby ułatwić podłączenie wejścia zostały pogrupowane. Wszystkie masy danego modułu są wspólne ale izolowane od napięcia zasilania oraz innych modułów. Jeśli zachodzi konieczność pomiaru napięć dla różnych potencjałów masy, w urządzeniu **MultiCon CMC-99 Lite** muszą być zainstalowane oddzielne moduły U/I.

Najważniejsze parametry modułów U/I:

	U16		I16	
Liczba wejść	16xU		16xI	
Ograniczenie sprzętowe				
wejścia napięciowe wejścia prądowe	0V ÷ 12V -		- 0mA ÷ 24mA	
Rozdzielczość				
wejścia napięciowe wejścia prądowe	1mV -		- 1µA	
Dokładność				
wejścia napięciowe wejścia prądowe	0,1% @ 25°C -		- 0,1% @ 25°C	
Pokryte zakresy pomiarowe MultiCon CMC-99 Lite *	typowe	maks.	typowe	maks.
	0÷5V 1÷5V 0÷10V 2÷10V - -	0÷6V 0÷6V 0÷12V 0÷12V - -	- - - - 0÷20mA 4÷20mA	- - - - 0÷22mA 4÷22mA
Stabilność temperaturowa	50 ppm/°C		50 ppm/°C	
Impedancja wejściowa				
wejścia napięciowe wejścia prądowe	50kΩ -		- typ. 100Ω	
Ochrona				
wejścia napięciowe wejścia prądowe	nie -		- bezp. 50mA autoresetowalny	
Okres próbkowania	10ms		10ms	
Wytrzymałość izolacji	1 min @ 500V AC		1 min @ 500V AC	
Waga	65 g		75 g	

* Zakresy pomiarowe są ograniczone przez oprogramowanie do sprzętowych możliwości urządzenia. Aktualna lista zakresów pomiarowych **MultiCon CMC-99 Lite** dostępna jest na stronie internetowej producenta.

Tab. 8.2 Dane techniczne modułu U16, I16

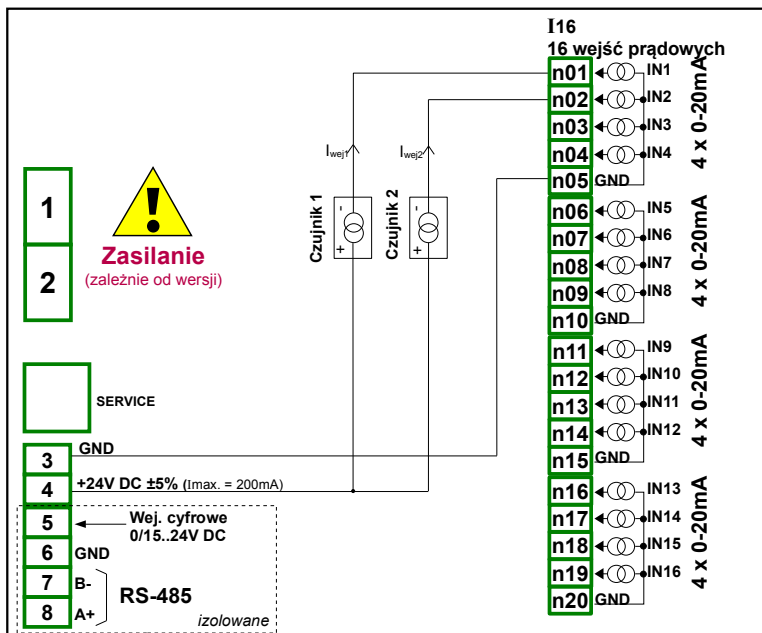

Rys. 8.4. Podłączenia przetworników prądowych 2 przewodowych

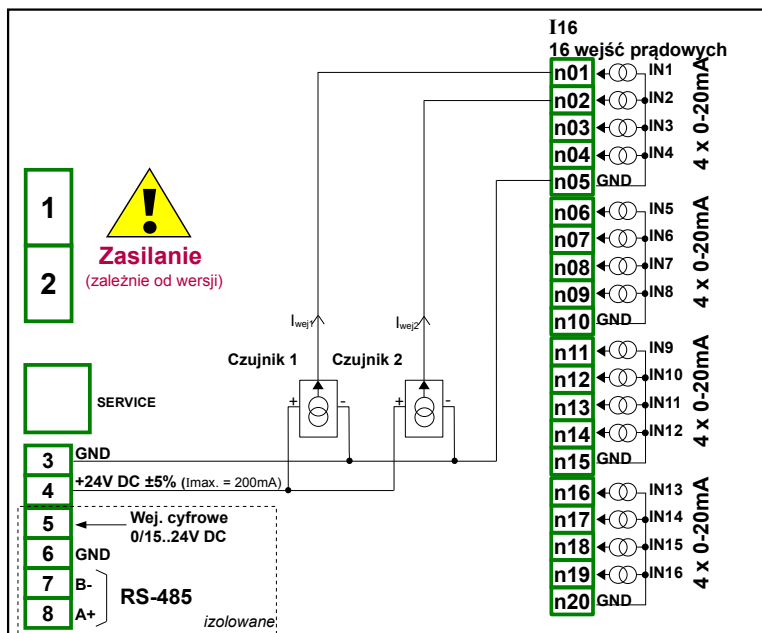

Rys. 8.5. Podłączenia przetworników prądowych 3 przewodowych

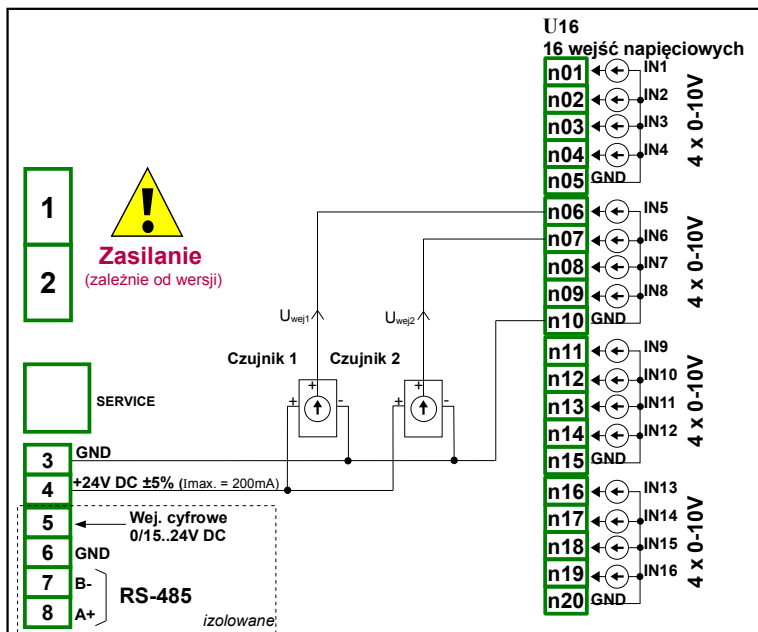

Rys. 8.6. Podłączenia przetworników napięciowych 3 przewodowych

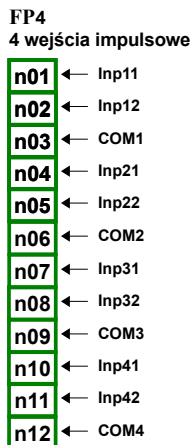
8.3. FP4 – MODUŁY DO POMIARU PRZEPŁYWU

Rys. 8.7. Moduły przepływomierzowe

Najważniejsze parametry modułów FP:

	FP4
Liczba wejść	4x Impulsowe
Stabilność temperaturowa	50 ppm/°C
Poziomy napięć sygnałów wejściowych: niski stan logiczny wysoki stan logiczny	Uwej < 1V Uwej ≥ 10V
Maksymalne napięcie wejściowe	30V
Okres próbkowania	50ms
Maks. częstotliwość wej.	50kHz
Pojemność totalizera	1 000 000 000 000
Wytrzymałość izolacji	1 min @ 500V AC
Waga	

Tab. 8.5 Dane techniczne modułu FP4

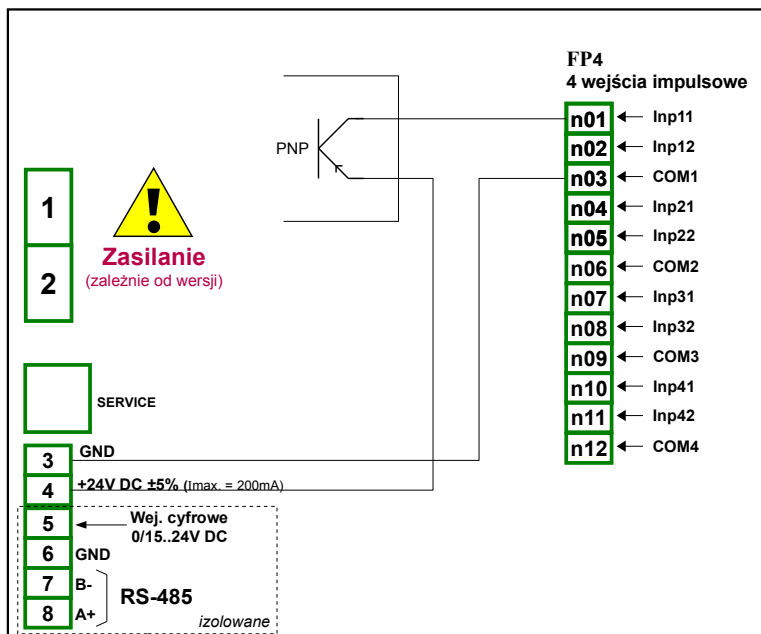

Rys. 8.8. Schemat połączeniowy dla modułu FP4 i czujnika typu PNP

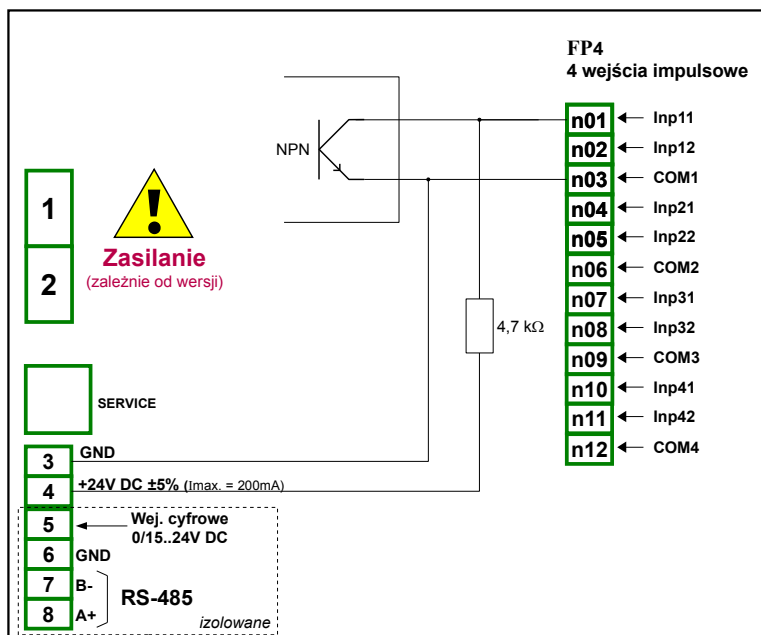

Rys. 8.9. Schemat połączeniowy dla modułu FP4 i czujnika typu NPN

8.4. EFUN4 – NIEIZOLOWANE MODUŁY WEJŚĆ UNIWERSALNYCH

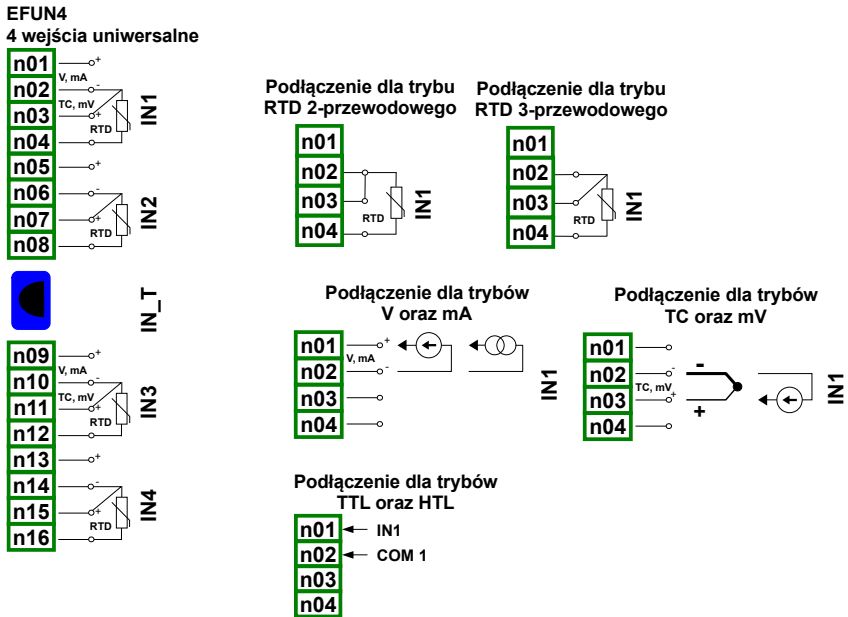

Rys. 8.10. Moduły wejść uniwersalnych

EFUN4 są modułami z 4 uniwersalnymi wejściami umożliwiającymi:

- pomiar prądu,
- pomiar napięcia,
- pomiar przepływu (analogowo),
- pomiar temperatury (TC lub RTD),
- pomiar sygnałów cyfrowych (TTL i HTL).

Najważniejsze parametry modułów EFUN4:

	EFUN4
Liczba wejść	4
Ograniczenia sprzętowe	
prądowym	-2mA÷30mA
napięciowym	-1V÷12V -2V÷32V -15÷30mV -15÷120mV -50÷650mV
cyfrowym	-2V÷32V
termoparowym	-15mV÷30mV -15mV÷120mV
RTD	0÷325Ω 0÷3250Ω
Rozdzielczość w trybie:	
prądowym	1μA
napięciowym	
dla zakresu -1÷12 V	1 mV
dla zakresu -2÷32 V	1 mV
dla zakresu -15÷30 mV	2 μV
dla zakresu -15÷120 mV	4 μV
dla zakresu -50÷650 mV	40 μV
termoparowym	
dla zakresu -15÷30mV	2μV
dla zakresu -15÷120mV	4μV
RTD	
dla zakresu 0÷325Ω	0,01Ω
dla zakresu 0÷3250Ω	0,2Ω
Przekroczenie długotrwałe nomin. zakresu pomiarowego	20%

		EFUN4	
Pokryte zakresy pomiarowe MultiCon CMC-99 Lite w trybie:			
		typowe	maks.
prądowym	0÷20mA 4÷20mA	0÷22mA 4÷22mA	
napięciowym	0÷5V 1÷5V 0÷10V 2÷10V 0÷30V -10÷25mV -10÷100mV 0÷600mV	0÷6V 0÷6V 0÷12V 0÷12V 0÷32V -10÷30mV -10÷120mV -50÷650mV	
cyfrowym	TTL (Lo: 0÷0.8V; Hi: 2÷5.5V), HTL (Lo: 0÷4.2V; Hi: 11.5÷30V)		
termoparowym	K, S, J, T, N, R, E, L(GOST), B, C		
RTD	Pt100, Pt ¹⁰⁰ , Pt ⁵⁰ , Pt500, Pt ⁵⁰⁰ , Pt1000, Cu50, Cu ⁵⁰ , Cu100, Cu ¹⁰⁰ , Ni100, Ni ⁵⁰⁰ , Ni1000		
rezystancyjnym	0÷300Ω 0÷3000Ω		
Sposób podłączenia w trybie:			
RTD	2 i 3 przewodowe (przełączane ręcznie)		
Impedancja wejściowa w trybie:			
prądowym	<65Ω (typowo 30Ω)		
napięciowym	>100kΩ (przy zachowaniu poprawnej polaryzacji)		
cyfrowym	>100kΩ (przy zachowaniu poprawnej polaryzacji)		
	≥6MΩ		
termoparowym	≈4kΩ		
RTD			

EFUN4	
Dokładność	
wejścia prądowe	0,1% @ 25°C dla wszystkich zakresów
wejścia napięciowe	0,1% @ 25°C dla zakresów: 0÷5V, 1÷5V, 0÷10V, 0÷30V, TTL, HTL, -10÷100mV, 0÷600mV 0,15% @ 25°C dla zakresu: -10÷25mV
wejścia termoparowe	0,15% @ 25°C dla zakresu 30mV 0,1% @ 25°C dla zakresu 120mV
wejścia rezystancyjne	0,1% @ 25°C dla zakresów: 0÷300Ω, 0÷3000Ω
Stabilność temperaturowa	50 ppm/°C
Okres próbkowania w trybie:	
prądowym	450ms
napięciowym	450ms
cyfrowym	450ms
termoparowym	450ms
RTD	1020ms
rezystancyjnym	1020ms
Wytrzymałość izolacji	1 min @ 500V AC
Waga	65 g

Tab. 8.6 Dane techniczne modułów EFUN4

typ	zakres*	rozdzielczość	pełny zakres	dokładność pełnego zakresu		ograniczony zakres	dokładność ograniczonego zakresu	
	[mV]	[μ V]	[°C]	[°C]	[%]	[°C]	[°C]	[%]
K	-10÷120	4	-200÷1370	±8	±0,51	-100÷1370	±4	±0,27
S	-10÷30	2	-50÷1768	±7,5	±0,41	0÷1768	±6	±0,34
J	-10÷120	4	-210÷1200	±6,3	±0,44	-100÷1200	±3	±0,23
T	-10÷30	2	-200÷400	±1,9	±0,31	-100÷400	±1	±0,20
N	-10÷120	4	-200÷1300	±12	±0,80	-100÷1300	±5,9	±0,42
R	-10÷30	2	-50÷1768	±8,6	±0,47	0÷1768	±5,5	±0,31
E	-10÷120	4	-200÷1000	±4,7	±0,40	-100÷1000	±2,7	±0,25
L	-10÷120	4	-200÷800	±4,4	±0,44	-100÷800	±2,5	±0,28
B	-10÷30	2	250÷1820	±15	±0,96	480÷1820	±6	±0,45
C	-10÷120	4	50÷2290	±13	±0,51	50÷1900	±9,2	±0,5

* z uwzględnieniem pracy urządzenia w zakresie temperatur otoczenia -20°C÷50°C.

Tab. 8.7 Dokładności pomiaru modułów EFUN4 dla termopar

typ	norma
K	PN-EN 60584-1:2014
S	PN-EN 60584-1:2014
J	PN-EN 60584-1:2014
T	PN-EN 60584-1:2014
N	PN-EN 60584-1:2014
R	PN-EN 60584-1:2014
E	PN-EN 60584-1:2014
L	GOST R 8.595:2004
B	PN-EN 60584-1:2014
C	PN-EN 60584-1:2014

Tab. 8.8 Normy termopar modułów EFUN4

typ	zakres	zakres pomiaru temperatury	rozdzielczość	dokładność	dokładność
	[Ω]	[$^{\circ}\text{C}$]	[Ω]	[$^{\circ}\text{C}$]	[%]
Pt100	0÷325	-100÷600	0.01	± 1	$\pm 0,14$
Pt500	0÷3250	-100÷600	0.1	± 2	$\pm 0,3$
Pt1000	0÷3250	-100÷600	0.1	± 1	$\pm 0,14$
Pt'50	0÷325	-200÷600	0.01	± 2	$\pm 0,25$
Pt'100	0÷325	-200÷600	0.01	± 1	$\pm 0,12$
Pt'500	0÷3250	-200÷600	0,1	± 2	$\pm 0,25$
Cu50	0÷325	-50÷200	0.01	$\pm 1,8$	$\pm 0,73$
Cu100	0÷325	-50÷200	0.01	$\pm 0,9$	$\pm 0,37$
Cu'50	0÷325	-200÷200	0.01	$\pm 1,6$	$\pm 0,4$
Cu'100	0÷325	-200÷200	0.01	$\pm 0,8$	$\pm 0,2$
Ni100	0÷325	-60÷180	0.01	$\pm 0,7$	$\pm 0,3$
Ni500	0÷3250	-60÷180	0.1	$\pm 1,4$	$\pm 0,58$
Ni1000	0÷3250	-60÷180	0.1	$\pm 0,7$	$\pm 0,3$

Tab. 8.9 Dokładności pomiaru modułów EFUN4 dla RTD

typ	norma
Pt100	PN-EN 60751:2009
Pt500	PN-EN 60751:2009
Pt1000	PN-EN 60751:2009
Pt'50	GOST 6651-94 ($W_{100}=1,3916$)
Pt'100	GOST 6651-94 ($W_{100}=1,3916$)
Pt'500	GOST 6651-94 ($W_{100}=1,3916$)
Cu50	GOST 6651-94 ($W_{100}=1,3916$)
Cu100	GOST 6651-94 ($W_{100}=1,3916$)
Cu'50	PN-83M-53852 ($W_{100}=1,4280$)
Cu'100	PN-83M-53852 ($W_{100}=1,4280$)
Ni100	PN-EN 60751:2009
Ni500	PN-EN 60751:2009
Ni1000	PN-EN 60751:2009

Tab. 8.10 Normy RTD modułów EFUN4

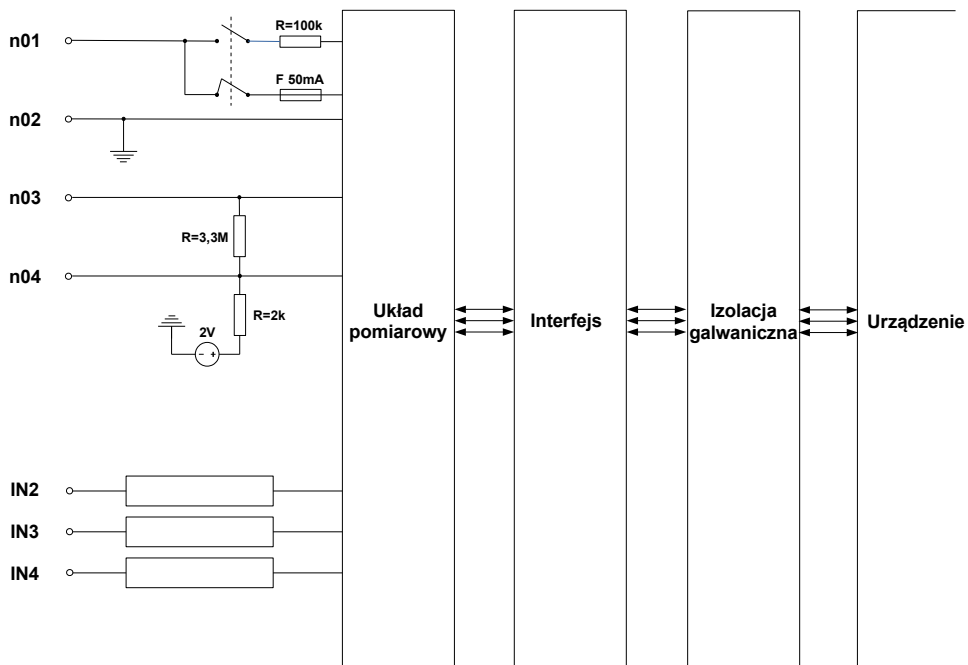

Rys. 8.11. Struktura wewnętrzna modułu wejść uniwersalnych EFUN4

8.5. SR45 – MIESZANE MODUŁY WYJŚĆ PRZEKAŹNIKOWYCH

SR45
4 wyjścia SSR
4 wyjścia przekaźnikowe 5A/250V

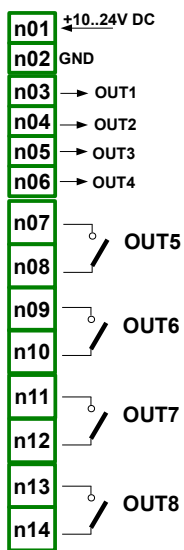

Rys. 8.12. Mieszane moduły wyjść przekaźnikowych

Najważniejsze parametry modułu SR45:

Parametry statyczne wyjść SSR	
Liczba wyjść	4
Max wydajność prądowa wyjść: dla zasilania wewnętrznego dla zasilania zewnętrznego	12,5mA dla 1-wyj., suma ograniczona do 50mA 100mA dla 1-wyj., suma ograniczona do 350mA
Wartość napięcia wysokiego poziomu logicznego wyjścia (I _{wyj.} = 5mA) dla zasilania wewnętrznego dla zasilania zewnętrznego	≥ 8V ≥ (V _{zew.} - 0.5V)
Wartość napięcia niskiego poziomu logicznego wyjścia (I _{wyj.} = 5mA)	<1V
Zabezpieczenie przeciwprzeciążeniowe dla zasilania wewnętrznego dla zasilania zewnętrznego	wewn. bezp. 50mA zewn. bezp. 350mA
Max wartość zewn. nap. zasilania *	30 V
Parametry dynamiczne (ustawiane oddzielnie dla każdego wejścia)	
okres PWM **	0.1 ÷ 1600 sek.
rozdzielczość PWM	0.1 sek.
wewn. częstotliwość PWM **	5kHz***
Współczynnik wypełnienia impulsów	0 ÷ 100%
Rozdzielczość współczynnika wypełnienia impulsów	15 bitów ** 0x8000 oznacza 100%
Minimalny czas poziomu niskiego	0 ÷ 800 sek.

Parametry dynamiczne (ustawiane oddzielnie dla każdego wejścia)	
Minimalny czas poziomu wysokiego	0 ÷ 800 sek.
Wytrzymałość izolacji	1 min @ 500V AC
Waga	44 g
Parametry wyjść przekaźnikowych	
Liczba przekaźników	4 SPST (normalnie rozwarte)
Max obciążenie przekaźnika	5A, $\cos \varphi = 1$ (obciążenie rezystancyjne)
Max wartość przełączanego napięcia	250V AC
Wytrzymałość izolacji pomiędzy przekaźnikami	1 min @ 630V AC
Wytrzymałość izolacji (pomiędzy przekaźnikami a napięciem zasilania MultiCon CMC-99 Lite)	1 min @ 1000V AC

* Minimalna wartość zewnętrznego napięcia zasilania wynosi 10V. Jeżeli wartość zewnętrznego napięcia zasilania będzie mniejsza niż 10V wyjścia zasilane są z wewnętrznego układu zasilania.

** Wewnętrzna częstotliwość PWM oraz okres PWM ograniczają rzeczywistą rozdzielczość współczynnika wypełnienia impulsów. Dla przykładu: jeżeli okres PWM wynosi 0.1 sek. wtedy rzeczywista rozdzielczość współczynnika wypełnienia wynosi około 9 bitów ($0.1 * 5\text{kHz} = 500$ poziomów). Jeżeli okres PWM jest dłuższy niż 6.55 sekundy wtedy rozdzielczość współczynnika wypełnienia wynosi pełne 15 bitów ($6.56 * 5\text{kHz} > 32768$).

***Kwantyzacja wyjścia PWM: 20µs.

Tab. 8.11 Dane techniczne modułu SR45

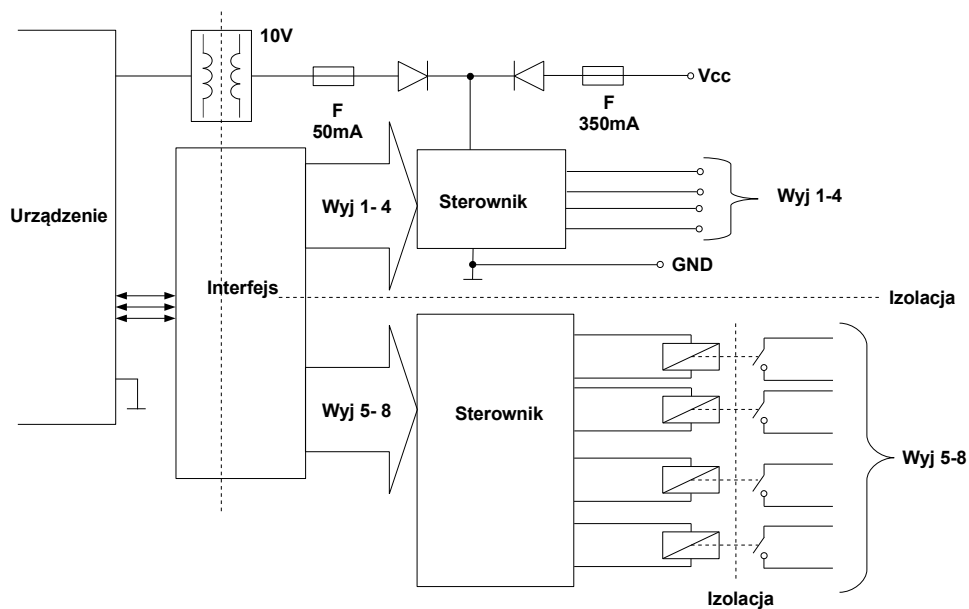

Rys. 8.13. Struktura wewnętrzna mieszanego modułu z przekaźnikami

8.6. IO4 – PASYWNE WYJŚCIE PRĄDOWE

IO4
4 wyjścia prądowe

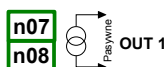
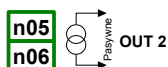
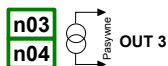
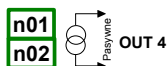

Rys. 8.14. Moduły wyjść prądowych

Należy pamiętać, że wyjście prądowe jest pasywne dlatego wymagane jest zasilanie pętli prądowej. Polaryzacja wyjścia IO4 nie ma znaczenia.

Najważniejsze parametry modułów IO4:

	IO4
Liczba wyjść	4
Typ wyjścia	Pasywne wyjście prądowe
Nominalny zakres analogowy	4-20mA
Sprzętowe ograniczenia wyjścia	3-25mA
Stan wyjścia przy braku zasilania urządzenia	27,4mA
Maksymalny spadek napięcia na wyjściu	9V
Ochrona	Wewnętrzny bezpiecznik 50mA
Zakres zasilania	9-30V
Dokładność prądu wyjściowego	0.1% @25°C, 50ppm/°C
Rozdzielczość	12 bit
Wytrzymałość izolacji	1 min @ 500V AC
Waga	30g

Tab. 8.12 Dane techniczne modułu IO4

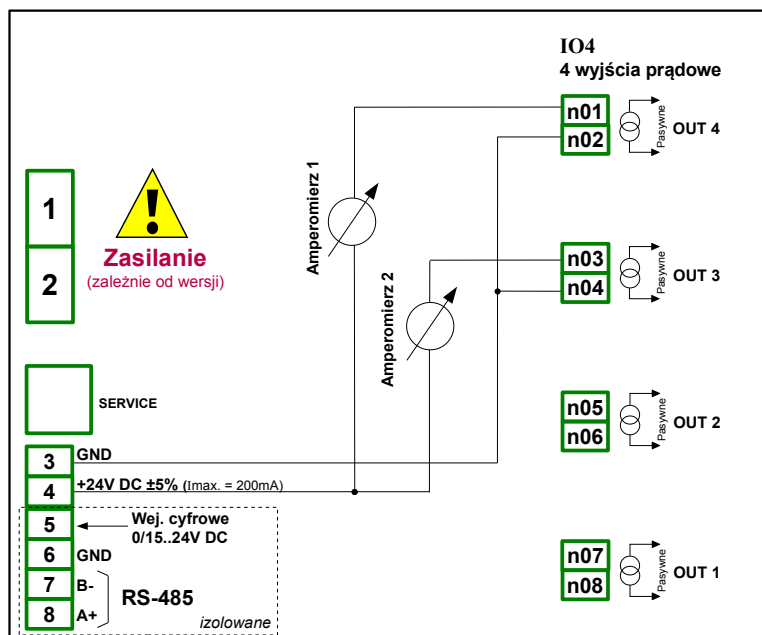

Rys. 8.15. Podłączenia dla Pasywnego wyjścia prądowego od strony GND

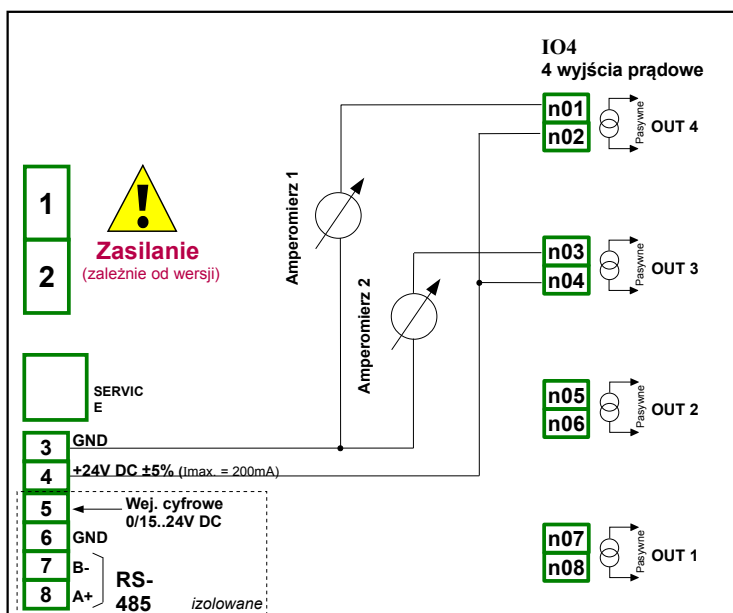

Rys. 8.16. Podłączenia dla Pasywnego wyjścia prądowego od strony zasilania

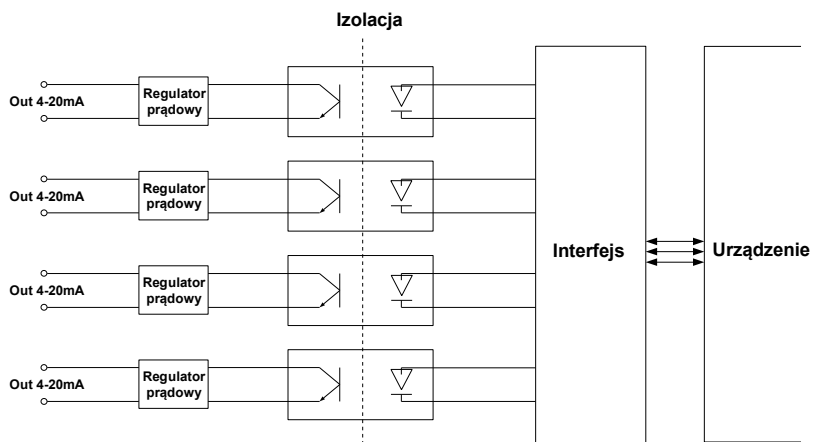

Rys. 8.17. Struktura wewnętrzna modułów wyjść prądowych

8.7. MODUŁY KOMUNIKACYJNE

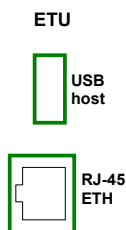

Rys. 8.18. Moduły komunikacyjne: ETU

Najważniejsze parametry modułów ETU:

	ETU
Liczba wejść/wyjść	2
Typ wejścia/wyjścia	USB host, RJ-45 ETH
Sprzętowe ograniczenia prądowe	USB host: max pobór prądu 100mA
Prędkość transmisji	RJ-45 ETH:10Mb/sek. USB host 12Mb/sek.
Waga	49 g

Tab. 8.13 Dane techniczne modułów komunikacyjnych

8.8. MULTIPRINT MLP-149 – DRUKARKA ZEWNĘTRZNA

8.8.1. Charakterystyka ogólna

MultiPrint MLP-149 obsługuje termiczną drukarkę panelową, dając możliwość komunikowania się z urządzeniami zewnętrznymi za pomocą interfejsu USB (mini USB B). Wykorzystywany jest papier o szerokości 57mm, instalowany wewnątrz drukarki w plastikowej pokrywie. Dostęp do niej jest bardzo łatwy i nie wymaga demontowania urządzenia. Drukarka umożliwia wydruki na papierze termicznym oraz na etykietach samoprzylepnych. Dodatkowo drukarka posiada czujnik wykrywający obecność papieru oraz otwartą pokrywę pojemnika na papier.

8.8.2. Dane techniczne

Napięcie zasilania	20...30 V DC 15...25 V AC, 50±60 Hz
Zewnętrzny bezpiecznik	3,15 A, typu F, topikowy, 5x20 mm
Pobór prądu	0,7 ± 3 A
Moduł komunikacyjny (zależnie od wersji)	mini USB B
Maksymalna długość kabla USB	3 m
Temperatura pracy	0 – 50 °C
Wilgotność	10 – 85% Rh
Wymiary obudowy	Długość: 144 mm Szerokość: 96 mm Głębokość: 84 mm
Wymiary otworu montażowego	Długość: 138 mm Szerokość: 90,5 mm
Prędkość drukowania	50 mm/sec
Typ papieru	Rolki termiczne, etykiety samoprzylepne
Szerokość	57 +/-0,5 mm
Rekomendowana grubość	55 – 70 g/m ²
Średnica rolki	Wewnętrzna: 13 mm Zewnętrzna: 50 mm
Metoda drukowania	Termiczna, stała głowica
Rozdzielczość druku	204 DPI (8 punktów / mm)
Zalecany papier do drukarki:	RCT 57X50

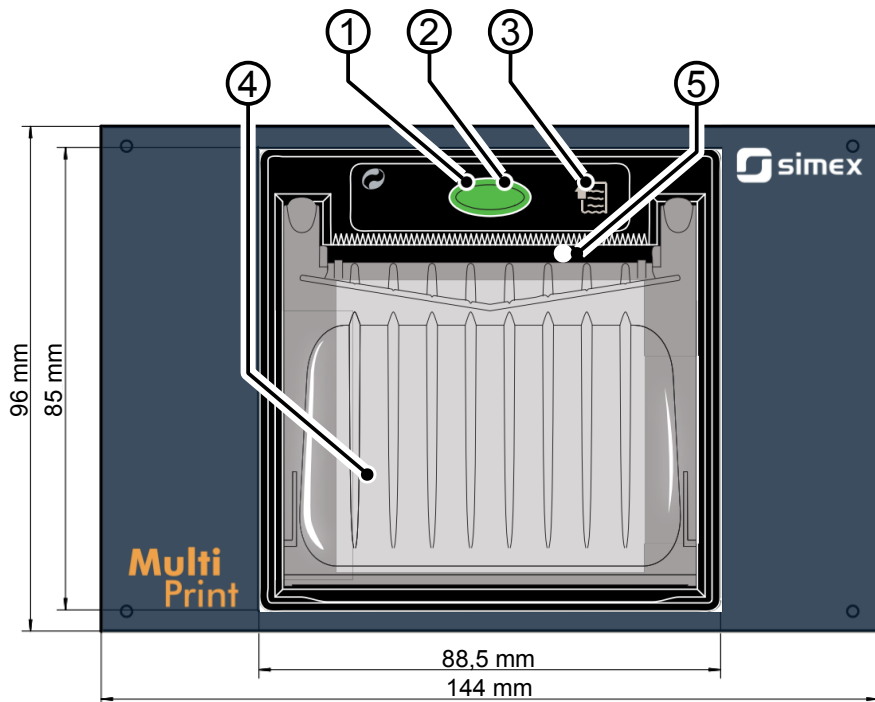
8.8.3. Praca z MultiPrint MLP-149

Rys. 8.19. Widok płyty czołowej

Opis elementów:

1. Dioda sygnalizacyjna,

Stan diody	Opis
Wyłączona	Drukarka wyłączona
Włączona	Drukarka włączona
Migotanie wolne	Brak papieru
Migotanie szybkie	Przekroczenie temperatury pracy lub nie poprawne zasilanie

2. Przycisk otwierający pojemnik z papierem – drukarka obsługuje papier o szerokości 57 mm. Sposób poprawnej wymiany papieru został opisany poniżej,
3. Przycisk wysuwający papier,
4. Pokrywa pojemnika na papier,

5. Szczelina wyjścia papieru – wyjście zakończone jest specjalnym grzebieniem, umożliwiającym łatwe oderwanie wydruku,

Sposób podłączenia MultiPrint MLP-149 z innymi urządzeniami

Do komunikacji pomiędzy MultiPrint MLP-149 a zewnętrznymi układami służy port USB. Wyprowadzenie to znajduje się na tylnej ścianie obudowy, wraz z gniazdem zasilania i gniazdem bezpiecznika.

Procedura wymiany papieru

1. Naciśnij przycisk znajdujący się na przedniej ściance drukarki, oraz (nie puszczając go) chwyć za plastikowe zaczepy znajdujące się po jej bokach,

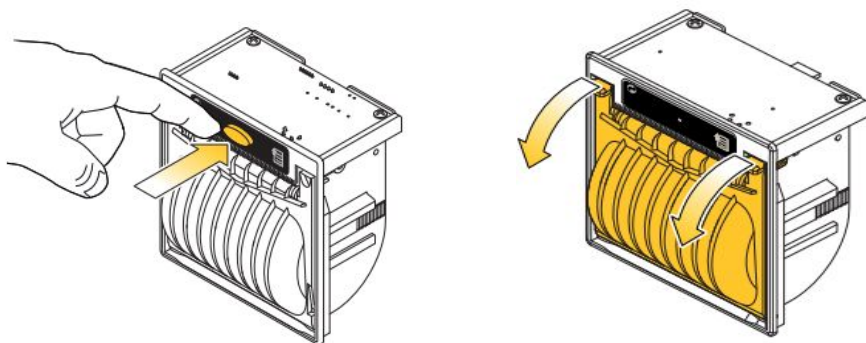

2. Następnie należy odgiąć w dół do oporu, plastikową obudowę pojemnika na papier. Czynność tą należy wykonać z wycuciem, aby nie połamać pokrywy,

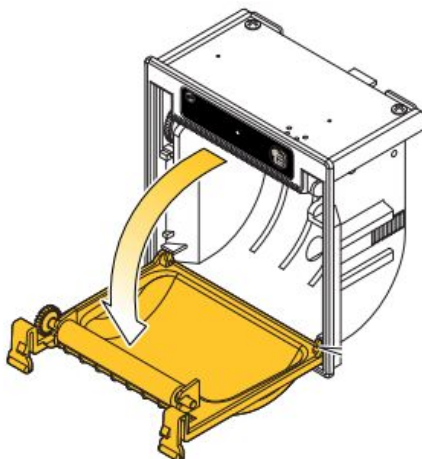

3. W kolejnym kroku należy umieścić nową rolkę papieru w pojemniku,

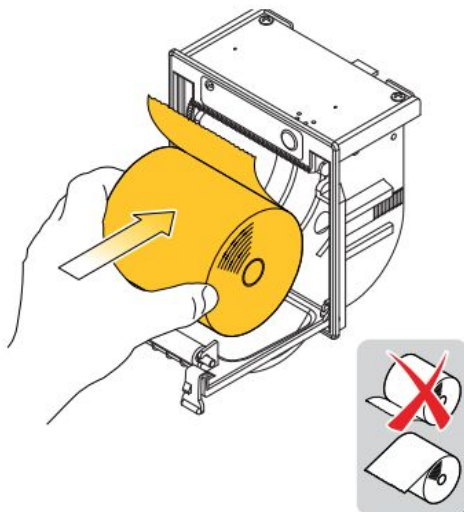

4. Chwycić końcówkę papieru tak, aby wystawał poza drukarkę i zatrzasknij pokrywę (użytkownik powinien usłyszeć zatrzaskujące się zaczepy),

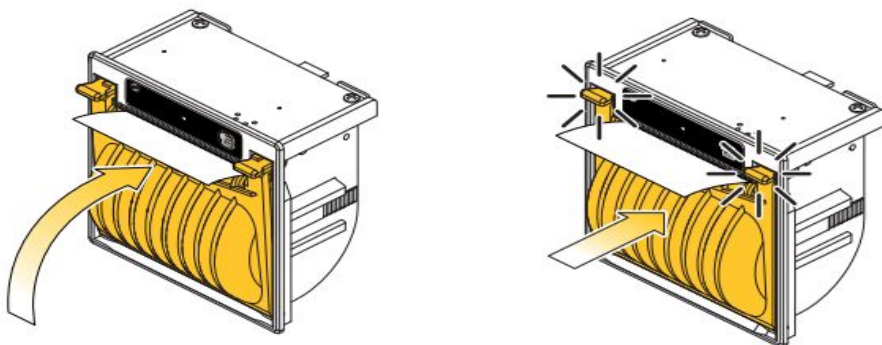

5. Na koniec należy oderwać nadmiar papieru przy pomocy specjalnego grzebienia – drukarka jest już gotowa do dalszej pracy,

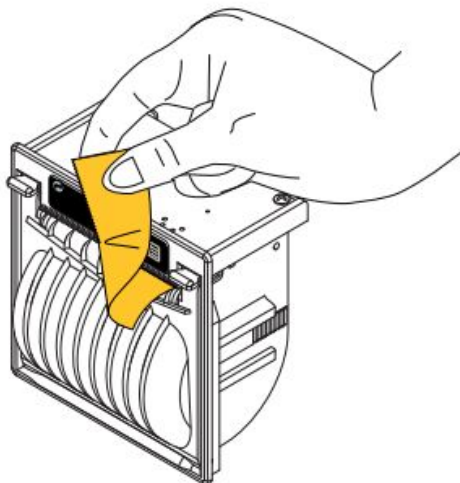

Bezpiecznik i procedura jego wymiany

W urządzeniu wykorzystywany jest bezpiecznik 3,15 A, typu F, topikowy, 5x20 mm. Znajduje się w gnieździe w tylnym panelu urządzenia (patrz **Rys. 8.20**). Wymiany należy dokonać gdy bezpiecznik się przepali, co mogło być spowodowane np. podłączeniem 230 V napięcia przemiennego do zasilania zamiast 24 V napięcia stałego (patrz **Rozdz. 8.8.2 Dane techniczne**).

Aby wymienić bezpiecznik należy:

1. Odłączyć urządzenie od zasilania,
2. Za pomocą wkrętaka przekręcić zatyczkę przeciwnie do ruchu wskazówek zegara,
3. Wyjąć zatyczkę wraz z bezpiecznikiem,
4. Wyjąć zużyty bezpiecznik i włożyć nowy,
5. Włożyć zatyczkę z bezpiecznikiem do gniazda,
6. Zakręcić zatyczkę zgodnie z ruchem wskazówek zegara,



Nie wolno zasilać urządzenia MultiPrint MLP-149 z wyjścia zasilania czujników urządzenia MultiCon CMC-99 Lite.

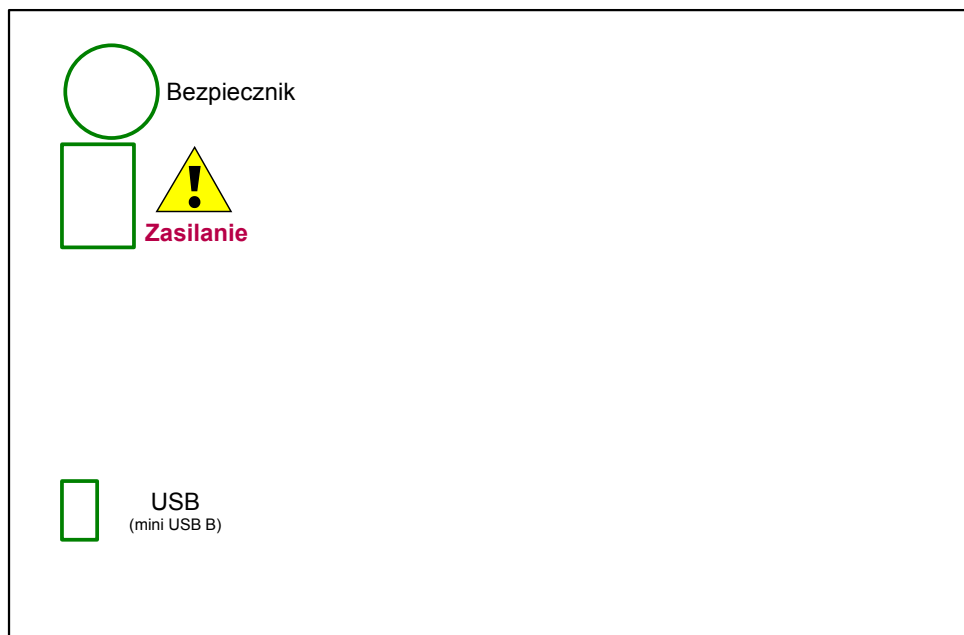

Rys. 8.20. Widok tylnej części urządzenia

8.9. FORMAT DANYCH

Wstęp

Każde dane uzyskane z urządzenia mają określony format tekstowy. Ten format może być rozszerzony w przyszłości, ale również kompatybilny wstecz.

Oto kilka zasad używanych podczas generowania danych:

- Aby pobrać dane ręcznie i załadować do dostarczonego oprogramowania PC, struktura plików **musi być identyczna** jak opisano poniżej,
- Jeśli nie podano inaczej, wszystkie dane są zapisane w formacie tekstowym, w którym kolejne kolumny są oddzielone tabulatorami,
- Jeśli nie podano inaczej, wszystkie indeksy są numerowane od zera,
- Wszystkie dane tekstowe mają standardowe zakończenie linii zgodne z systemem Unix – należy pamiętać aby przekonwertować je prawidłowo pod systemy Microsoft Windows®,
- Nie należy zakładać, że na końcu pliku znajduje się znak kończący linie, pomimo iż mógłby się on tam znajdować,
- Jeśli nie podano inaczej, wszystkie daty są przechowywane w następującym 24-godzinnym formacie: YYYY-MM-DD hh:mm:ss:zzz, gdzie:
 - **YYYY** – rok,
 - **MM** – miesiąc,
 - **DD** – dzień miesiąca,
 - **hh** – godzina,
 - **mm** – minuta,
 - **ss** – sekunda,
 - **zzz** – części sekundy,

Format danych pomiarowych

Dane te mają dwie kolumny:

- **indeks kanału logicznego ID** (w notacji dziesiętnej),
- **wartość kanału logicznego** – mogą to być nie tylko wartości liczbowe:
 - **-inf** – oznacza, że kanał jest w stanie **-LO-**,
 - **inf** – oznacza, że kanał jest w stanie **-HI-**,
 - **nan** – oznacza, że wartość kanału jest niesprecyzowana (np.: kanał jest w stanie **ERR** lub jest wyłączony),

Przykład: pomiary kanałów od 1 od 6.

```
0  1.003
1  2.234
2  -inf
3  inf
4  nan
5  123.223
```

W pierwszej kolumnie znajdują się indeksy kanałów (jest to numer kanału minus 1) w notacji dziesiętnej. W drugiej kolumnie kanał 3 (ID = 2) jest w stanie -LO- (wartość **-inf**), kanał 4 (ID = 3) jest w stanie -HI- (wartość **inf**), a kanał 5 (ID = 4) jest w stanie ERR (wartość **nan**).

Format danych ustawień kanałów

Dane te mają następujące kolumny:

- ID kanału logicznego (numer kanału minus 1),
- nazwa
- indeks wybranego źródła danych (patrz parametr **Tryb** w **Rozdziale 7.9.1. Kanały logiczne – Ustawienia ogólne**),
- jednostka – jednostka kanału lub jeśli nie ma jednostki – etykieta *brak*,
- indeks formatu (patrz parametr **Format** w **Rozdziale 7.9.1. Kanały logiczne – Ustawienia ogólne**),
- tekst stanu włączonego,
- tekst stanu wyłączonego,
- poziom **-HI-** kanału,
- poziom **-LO-** kanału,
- precyzja – wartość określająca wybraną precyzję (np. 0.00 oznacza dokładność do setnej części),

Przykład: ustawienia kanałów 1 i 2.

0	Kanał C1	1	brak	1	ON	OFF	10	0	0.00
1	Kanał C2	1	mA	0	ON	OFF	20	0	0.00

Kanał pierwszy ma nazwę **Kanał C1**, jest w trybie **1** (Wejście sprzętowe), nie ma jednostki, jego format to **1** (dwustanowy), tekst stanu włączonego to **ON**, tekst stanu wyłączonego to **OFF**, poziom **-HI-** kanału jest ustawiony na 10, poziom **-LO-** kanału jest ustawiony na 0, precyzja to **0.00** (dokładność do setnej części).



Wyświetlając dane w edytorze tekstu, nie należy dać się zmylić inną ilością wyświetlanych kolumn. W różnych edytorach tekstu tabulatory mogą być różnie prezentowane. Zalecane jest włączenie wyświetlania znaków specjalnych.

Ogólna struktura danych

Każde dane uzyskane z urządzenia przez kopiowanie na pamięć flash mają określoną strukturę.

W głównym katalogu pamięci flash znajduje się katalog o takiej samej nazwie jak numer seryjny urządzenia. Wszystkie pliki **main_log.bin_TYP** są umieszczone w tym katalogu. **TYP** może być:

- **cons_dev_info**,
- **dev_settings**,
- **event_log**,
- **logs**,

Dodatkowo są tam katalogi z danymi rejestracji. Nazwa katalogu jest taka sama jak wewnętrzna nazwa rejestracji z pliku **main_log.bin_logs**.

Każdy katalog danych zawiera następujące pliki:

- **log.db_TYP** – pliki ustawień rejestracji. **TYP** może być:
 - **chan_conf** – ustawienia kanałów,
 - **conf_xml** – wewnętrzne ustawienia urządzenia,
 - **group_settings** – ustawienia grup,
 - **log_files** – lista plików danych,

- **partX.db_TYP** – pliki danych rejestracji. **X** jest numerem (dziesiętnie bez wiodącego zera) pliku z danymi takim samym jak numer pliku przechowywanym w **log.db_log_files**. **TYP** może być:
 - **raster** – interwał próbek,
 - **samples** – dane próbek,
 - **timestamp** – punkty synchronizacji próbek.

Opis formatu danych main_log

Zawiera informacje o funkcjonalności rejestracji. Mogą tam być następujące typy danych:

- **const_dev_info** – informacje charakterystyczne dla tego urządzenia,
- **logs** – dane opisujące obecne i przeszłe rejestracje w urządzeniu. Sformatowane następująco:
 - indeks rejestracji,
 - numer rejestrowanej grupy,
 - nazwa rejestracji,
 - data stworzenia rejestracji,
 - data zakończenia rejestracji lub tekst „**NULL**” jeżeli rejestracja wciąż trwa,
- **event_log** – zarezerwowane dla przyszłych funkcjonalności,
- **dev_settings** - zarezerwowane dla przyszłych funkcjonalności,

Opis formatu danych log

Zawiera informacje o konkretnej rejestracji. Mogą tam być następujące typy danych:

- **group_settings** – ustawienie grupy dla tej rejestracji. Jest to jeden wiersz w następującym formacie:
 - indeks rejestracji,
 - numer rejestrowanej grupy,
 - nazwa rejestracji,
 - data stworzenia rejestracji,
 - data zakończenia rejestracji lub tekst „**NULL**” jeżeli rejestracja wciąż trwa,
 - opis rejestracji,
 - okres podstawowy rejestracji,
 - okres alternatywny rejestracji,
 - tryb rejestracji (1 – zawsze, 2 – z kanału logicznego),
 - liczba kanałów logicznych w grupie,
 - nazwa pliku z pełną konfiguracją grupy,
 - indeks podstawowego kanału wyzwającego, lub „-1” jeśli brak kanału,
 - indeks alternatywnego kanału wyzwającego, lub „-1” jeśli brak kanału,
- **log_files** – informacja o wszystkich plikach próbek stworzonych w tej rejestracji w następującym formacie:
 - ID/numer pliku,
 - data stworzenia pliku,
 - data zakończenia lub tekst „**NULL**” jeśli plik jest obecnie używany,
- **chan_conf** – ustawienia kanałów które są rejestrowane w następującym formacie:
 - indeks kanału,
 - nazwa,
 - indeks wybranego źródła danych (patrz parametr **Tryb** w **Rozdziale 7.9.1. Kanały logiczne – Ustawienia ogólne**),
 - jednostka – jednostka kanału lub jeśli nie ma jednostki – etykieta *brak*,
 - indeks formatu (patrz parametr **Format** w **Rozdziale 7.9.1. Kanały logiczne – Ustawienia ogólne**),

- tekst stanu włączonego,
 - tekst stanu wyłączzonego,
 - poziom **-HI-** kanału,
 - poziom **-LO-** kanału,
- w oprogramowaniu późniejszym niż 2.14.2:**
- **precyzja** – określa precyzję wybranej liczby (np. 0.00 oznacza dwa miejsca po przecinku),

Opis formatu danych part

Dane konkretnej rejestracji. Może zawierać następujące typy danych:

- **raster** – trzyma informacje o interwale próbek,
 - ID próbek w notacji heksadecymalnej (**Rid**),
 - wartość rastra w sekundach (**Rv**),
- **timestamp** – markery synchronizujące próbki,
 - ID próbek w notacji heksadecymalnej (**Tid**),
 - czasy próbek (**Tt**),
- **samples** – dane pomiarowe kanałów. Porządek kanałów jest taki sam jak porządek rzędów w **log.db_log_files**:
 - ID próbek w notacji heksadecymalnej (**Sid**),
 - tekstowa reprezentacja zmiennoprzecinkowej wartości próbki pierwszego kanału,
 - ...
 - tekstowa reprezentacja zmiennoprzecinkowej wartości próbki N-tego kanału,

Jak obliczyć dokładny czas próbki

Aby obliczyć czas próbki numer **Sid**, należy skorzystać z procedury:

- Znajdź **Rv** i maksymalny **Rid**, gdzie **Rid** ≤ **Sid**,
- Znajdź **Tt** i maksymalny **Tid** dla **Tid** ≤ **Sid**,
- Oblicz czas próbki **St** używając wzoru:

$$St = Tt + Rv \cdot (Sid - Tid)$$

Szczegółowy opis plików

Plik **main_log.bin_logs** zawiera:

- **ID** – unikatowy numer dziesiętny identyfikujący rejestrację,
- **GROUP_NO** – numer rejestrowanej grupy (odpowiadający grupie w urządzeniu), zaczynając od 0,
- **DIR** – nazwa katalogu z plikami rejestracji, np. „g0_2010_08_04_13_50_39”. Nazwa katalogu jest tworzona według schematu: „gX_YYYY_MM_DD_hh_mm_ss”, gdzie:
 - **X** – numer grupy,
 - **YYYY** – rok rozpoczęcia rejestracji,
 - **MM** – miesiąc rozpoczęcia rejestracji,
 - **DD** – dzień rozpoczęcia rejestracji,
 - **hh** – godzina rozpoczęcia rejestracji,
 - **mm** – minuta rozpoczęcia rejestracji,
 - **ss** – sekunda rozpoczęcia rejestracji,
- **LOG_START_DATE** – data rozpoczęcia rejestracji,

- **LOG_END_DATE** – data zakończenia rejestracji, jeśli w miejscu zamiast daty znajduje się „NULL”, oznacza to, że ten plik nie został zamknięty (rejestracja nie została zakończona),

ID	GROUP_NO	DIR	LOG_START_DATE	LOG_END_DATE
119	g0	_2010_08_31_11_48_07	* 2010-08-31·11:48:07.895	NULL
120	g1	_2010_08_31_11_48_08	* 2010-08-31·11:48:08.029	NULL

Rys. 8.21. Przykładowy widok pliku **main_log.bin_logs**

Plik **main_log.bin_event_logs** - zarezerwowane do przyszłych funkcjonalności

Plik **main_log.bin_dev_settings** - zarezerwowano dla przyszłych funkcjonalności

Plik **main_log.bin_cons_dev_info** - informacje o urządzeniu, zawiera:

- **dev_type** – typ urządzenia,
- **serial_no** – numer seryjny urządzenia,
- **s_version** – wersja software'u,
- **h_version** – zarezerwowane,
- **db_version** – zarezerwowane,

Plik **log.db_group_settings** - ustawienia rejestrowanych grup,

- 1) numer grupy,
- 2) wyświetlana nazwa,
- 3) data rozpoczęcia rejestracji,
- 4) data zakończenia rejestracji,
- 5) opis rejestracji,
- 6) podstawowy okres rejestracji,
- 7) alternatywny okres rejestracji,
- 8) tryb rejestracji (1 - zawsze, 2 - wyzwalany z kanału),
- 9) liczba rejestrowanych kanałów (od 1 do 6),
- 10) nazwa pliku zawierającego szczegółowe ustawienia rejestracji,
- 11) numer kanału użytego jako podstawowe wyzwolenie rejestracji lub -1 jeśli nie dotyczy,
- 12) numer kanału użytego jako alternatywne wyzwolenie rejestracji lub -1 jeśli nie dotyczy,

1 2 3 4 5 6 7 8 9 10 11 12

```
0»Group»1»2010-08-17»10:08:17.895»2010-08-17»10:10:46.749»TERM»K»0.1000000»1.0000000»1»1»log.db_conf_xml»-1»-1»
```

1:2 (1) [108] 9 \$09 Text UNIX UTF-8

8.22. Przykładowy widok pliku **log.db_group_settings**

Plik **log.db_conf_xml** – opis ustawień urządzenia,

Plik **log.db_chan_conf** – opis ustawień rejestrowanych kanałów,

Plik ten zawiera taką ilość wierszy ile jest rejestrowanych kanałów w grupie.

- 1) numer kanału logicznego (licząc od 0),
- 2) nazwa kanału,
- 3) tryb źródła kanału,
- 4) wyświetlana jednostka,
- 5) tryb wyświetlania (0 – liczbowy, 1 – dwustanowy, 2 – czasowy),
- 6) tekst stanu wyłączonego w trybie dwustanowym,
- 7) tekst stanu załączonego w trybie dwustanowym,
- 8) wartość górna wykresu,
- 9) wartość dolna wykresu,

1 2 3 4 5 6 7 8 9

```
6»Channel»7»1»mA»0»ON»OFF»25.000000»0.000000»
7»Channel»8»1»mA»0»ON»OFF»25.000000»0.000000»
8»Channel»9»1»mA»0»ON»OFF»25.000000»0.000000»
9»Channel»10»1»mA»0»ON»OFF»25.000000»0.000000»
10»Channel»11»1»mA»0»ON»OFF»25.000000»0.000000»
11»Channel»12»1»mA»0»ON»OFF»25.000000»0.000000»
```

1:1 (6) [279]

6 54 \$36

Text

8.23. Przykładowy widok pliku **log.db_chan_conf**

Plik **log.db_log_files** – informacje o plikach z próbkami rejestracji,

Ze względu na bezpieczeństwo przechowywanych danych, próbki są przechowywane w oddzielnych plikach zmienianych co pewien czas. Plik **log.db_log_files** zawiera informacje o takich plikach. Każdy wers opisuje inny plik.

- 1) ID – unikatowy identyfikator pliku,
- 2) data rozpoczęcia pliku,
- 3) data zakończenia pliku lub NULL jeśli plik nie jest zakończony,

The diagram shows a log entry: `0»2010-08-04·10:25:42.204»NULL`. Brackets above the text indicate three fields: '1' points to the ID '0', '2' points to the date and time '2010-08-04·10:25:42.204', and '3' points to the status 'NULL'.

8.24. Przykładowy widok pliku **log.db_log_files**

Pliki z próbkami **partX.db_***

Te pliki zawierają zarejestrowane próbki. Nazwa pliku jest tworzona zgodnie z zasadą:

partX.db_PRZYROSTEK, gdzie:

X – unikatowy identyfikator pliku (patrz plik **log.db_log_files**),
PRZYROSTEK – może być: **raster**, **samples**, **timestamp**,

Jeśli plik ma przyrostek **raster**, zawiera on informacje o okresie między próbkami.

- 1) **IDR** – szesnastkowy identyfikator próbki dla której raster jest potrzebny,
- 2) **okres** – zmiennoprzecinkowa liczba określająca okres w sekundach,

The diagram shows three raster entries: `0000F9DD » 1.000000`, `0000FA1E » 1.000000`, and `0000FC1E » 1.000000`. Label '1' points to the hexadecimal ID, and label '2' points to the decimal period value.

8.25. Przykładowy widok pliku **partX.db_raster**

Jeśli plik ma przyrostek **timestamp**, zawiera on informacje o synchronizacji próbek,

- 1) **IDT** – szesnastkowy identyfikator próbki, dla którego zachowano datę synchronizacji,
- 2) **T** – data synchronizacji (**timestamp**),

1

2

```

0000F9DD » 2010-08-04.10:25:43.4219
0000F9E8 » 2010-08-04.10:25:54.4179
0000F9F1 » 2010-08-04.10:26:03.4209
0000F9FB » 2010-08-04.10:26:13.4209
0000FA06 » 2010-08-04.10:26:24.4209
0000FA0F » 2010-08-04.10:26:33.4209
0000FA1A » 2010-08-04.10:26:44.4179
0000FA1E » 2010-08-04.10:27:13.2649
0000FA29 » 2010-08-04.10:27:24.2409
0000FA33 » 2010-08-04.10:27:34.2409
0000FA3D » 2010-08-04.10:27:44.2409
0000FA47 » 2010-08-04.10:27:54.2409
0000FA51 » 2010-08-04.10:28:04.2409
-----

```

8.26. Przykładowy widok pliku *partX.db_timestamp*

Jeśli plik ma przyrostek **samples**, zawiera on zarejestrowane próbki.

- 1) **IDS** – unikatowy szesnastkowy identyfikator próbki w rejestracji,
- 2÷7) zmiennoprzecinkowa wartość kolejnych zarejestrowanych kanałów w grupie (patrz plik **log.db_chan_conf**),

Każda linia w tym pliku zawiera maksymalnie 7 kolumn.

1	2	3	4	5	6	7
0000F9DD	» 3.0000	» 16.6168»8.4553	» 3.0000	» 16.6168»8.4553		
0000F9DE	» 3.0000	» 14.8750»5.7825	» 3.0000	» 14.8750»5.7825		
0000F9DF	» 3.0000	» 13.4500»4.1751	» 3.0000	» 13.4500»4.1751		
0000F9E0	» 3.0000	» 11.8665»3.1682	» 3.0000	» 11.8665»3.1682		
0000F9E1	» 3.0000	» 10.2831»3.0750	» 3.0000	» 10.2831»3.0750		
0000F9E2	» 3.0000	» 8.7000	» 3.9042	» 3.0000	» 8.7000	» 3.9042
0000F9E3	» 3.0000	» 7.1164	» 5.5751	» 3.0000	» 7.1164	» 5.5751
0000F9E4	» 3.0000	» 5.5332	» 7.9236	» 3.0000	» 5.5332	» 7.9236
0000F9E5	» 3.0000	» 3.9497	» 10.7204»3.0000	» 3.9497	» 10.7204	
0000F9E6	» 22.0000»3.9500	» 13.6906»22.0000»3.9500	» 13.6906			
0000F9E7	» 22.0000»6.3248	» 16.5447»22.0000»6.3248	» 16.5447			
0000F9E8	» 22.0000»8.6998	» 19.0030»22.0000»8.6998	» 19.0030			
0000F9E9	» 22.0000»11.0748»20.8248»22.0000»11.0748»20.8248					
0000F9EA	» 22.0000»13.4498»21.8317»22.0000»13.4498»21.8317					

8.27. Przykładowy widok pliku **partX.db_samples** dla 6 rejestrowanych kanałów

Organizacja plików przechowywanych na dysku flash

Pliki rejestracji są przechowywane na dysku zgodnie z poniższym schematem:

- 1) jeśli katalog o takiej samej nazwie jak numer seryjny urządzenia nie istnieje, tworzy taki katalog,
- 2) w tym katalogu, tworzone są pliki informacyjne o rejestracji (opis poniżej),
- 3) Każda rejestracja jest przechowywana w oddzielnym podkatalogu,

Hierarchia plików:

DYSK:\	Numer_seryjny\	main_log.bin_logs	
		main_log.bin_event_log	
		main_log.bin_dev_settings	
		main_log.bin_cons_dev_info	
		katalog_1_rejestracji\	log.db_chan_conf
			log.db_group_settings
			log.db_log_files
			part0.db_raster
			part0.db_samples
			part0.db_timestamp
			log.db_conf_xml
		katalog_2_rejestracji\	

8.10. BEZPOŚREDNI DOSTĘP DO PLIKÓW REJESTRACJI UŻYWAJĄC PROTOKOŁU HTTP

 Aby możliwe było połączenie z urządzeniem **MultiCon CMC-99 Lite** za pomocą protokołu HTTP konieczne jest sprzętowe oraz programowe odblokowanie portu 80 w zaporze sieciowej. Urządzenie umożliwia realizację do 10 jednoczesnych połączeń za pomocą protokołu HTTP.

Format zapytania:

Aby zażądać określonych danych należy wykonać zapytanie CGI używając formatu opisanego poniżej:

`http://<adres_IP>/cgi-bin/data.cgi?cmd=<polecenie>[&id_first=x][&id_last=y][&dodatkowe parametry]`

 Prawie wszystkie zapytania zwracają dane gdzie pierwszą kolumna jest numer ID. Aby ograniczyć obciążenie urządzenia, należy używać parametrów `id_first` oraz `id_last`. Te parametry ograniczają ilość danych przetworzonych i wysłanych do danych ograniczeniem numerów ID.

Przykład:

Aby ograniczyć ilość zwróconych danych do przedziału od 123 do 321, należy wykonać następujące zapytanie:

`http://<adres_IP>/cgi-bin/data.cgi?cmd=<polecenie>&id_first=123&id_last=321[&dodatkowe parametry]`

Format parametrów `id_first` oraz `id_last`:

Wartości dla tych parametrów mogą być podawane w notacji dziesiętnej oraz szesnastkowej (nie muszą być oba w tej samej notacji):

- 1) **dziesiętnie** – `id_last=1234`,
- 2) **szesnastkowo** – `id_last=0x4D2` ($0x4D2=1234$),

 Parametry `id_first` oraz `id_last` są numerowane od 0. oznacza to, że pierwsza wartość ma numer 0, druga ma numer 1 itd.

Parametr `cmd`:

Parametr ten określa tym żądanych danych. Może być jedną z poniższych wartości:

- 1) **info** – zwraca informacje o urządzeniu w postaci tekstu, przykład:

`http://192.168.1.176/cgi-bin/data.cgi?cmd=info`

- 2) **current** – zwraca bieżące pomiary kanałów logicznych w postaci tekstu,
- 3) **settings** – zwraca bieżące ustawienia kanałów logicznych w postaci tekstu,
- 4) **main_log** – zwraca ogólne informacje o rejestracjach urządzenia w postaci tekstu,
- 5) **log** – zwraca informacje o wybranej rejestracji w postaci tekstu,
- 6) **part** – zwraca zarejestrowane dane wybranej rejestracji w postaci tekstu,

Więcej o parametrze **cmd** patrz poniżej w tym rozdziale.

Uzyskiwanie bieżących pomiarów (cmd=current):

Bieżące pomiary mogą być uzyskane dzięki użyciu wartości **current** parametru **cmd**. Ta wartość nie powinna być używana jako zamiennik funkcjonalności rejestrowania, ponieważ powoduje wysokie obciążenie urządzenia. Należy jej używać jako sporadyczne sprawdzenie pomiarów urządzenia.

Przykład zapytania wyświetlającego pomiary kanałów od 2 do 11:

http://192.168.1.176/cgi-bin/data.cgi?cmd=current&id_first=1&id_last=10

Uzyskiwanie ustawień (cmd=settings):

Bieżące ustawienia kanałów mogą być uzyskane dzięki użyciu wartości **settings** parametru **cmd**. Ta wartość nie powinna być używana jako zamiennik funkcjonalności rejestrowania, ponieważ powoduje wysokie obciążenie urządzenia. Należy jej używać jako sporadyczne sprawdzenie ustawień urządzenia.

Przykład zapytania wyświetlającego ustawienia wszystkich kanałów:

<http://192.168.1.176/cgi-bin/data.cgi?cmd=settings>

Jeśli wykonano poprawne zapytanie a nie mogą zostać zwrócone żadne dane (np.: zapytanie o listę rejestracji ale nie ma żadnych rejestracji w urządzeniu, lub podane granice są poza dostępnym zakresem ID), wówczas zwrócona zostanie pusta strona.



Jeśli wykonano poprawne zapytanie ale żądane dane nie istnieją w urządzeniu (np.: żądanie danych nieistniejącej rejestracji), wówczas zwrócona zostanie strona: "404: Not found".

Jeśli wykonano niepoprawne zapytanie, wówczas zwrócona zostanie strona "400: Bad request", z odpowiednim komunikatem błędu.

Uzyskiwanie ogólnych informacji o rejestracjach (cmd=main_log):

Aby uzyskać bieżące informacje o rejestracjach można użyć parametru **main_log**. Jednak musi być użyty dodatkowy parametr, zwany **file**. Jego wartości mogą być następujące:

- 1) **logs** – zwraca listę zakończonych i bieżących rejestracji,
- 2) **cons_dev_info** – zwraca informacje o urządzeniu (podobnie do parametru **cmd=info**),
- 3) **dev_settings** – zwraca inne zapisane informacje urządzenia (obecnie zwraca pustą stronę – zarezerwowane dla przyszłych funkcjonalności),
- 4) **event_log** – zwraca zapisane zdarzenia (obecnie zwraca pustą stronę – zarezerwowane dla przyszłych funkcjonalności),

Przykład zapytania wyświetlającego informację o wszystkich rejestracjach:

http://192.168.1.176/cgi-bin/data.cgi?cmd=main_log&file=logs

Uzyskiwanie informacji o wybranej rejestracji (cmd=log):

Aby uzyskać informacje o wybranej rejestracji można użyć parametru **log**. Jednak muszą

zostać użyte dodatkowe parametry:

- 1) **log_name** – jest nazwą rejestracji,
- 2) **file** – jest typem żądanych danych. Mogą nimi być:
 - **log_files** – lista plików rejestracji,
 - **chan_conf** -lista konfiguracji kanałów,
 - **group_settings** – ustawienia grup,
 - **conf_xml** – inne wewnętrzne ustawienia,

Przykład:

Aby wyświetlić listę plików rejestracji `gX_YYYY_MM_DD_hh_mm_ss` należy użyć następującej składni zapytania:

`http://<IP_address>/cgi-bin/data.cgi?cmd=log&log_name=gX_YYYY_MM_DD_hh_mm_ss&file=log_files`

Uzyskiwanie zapisanych danych (cmd=part):

Aby uzyskać zapisane dane, można użyć komendy **part**. Jednak muszą zostać użyte dodatkowe parametry:

- 1) **log_name** – jest nazwą rejestracji,
- 2) **part_nr** – jest numerem pliku danych,
- 3) **file** – jest typem żądanych danych. Mogą nimi być:
 - **sample** – zwraca zapisane dane kanałów,
 - **timestamp** – zwraca zapisane timestamp'y,
 - **raster** – zwraca interwał próbek,



Jeżeli nie zostały sprecyzowane parametry `id_first` oraz `id_last`, zwrócony zostanie cały plik danych. W przypadku gdy żądane są próbki (samples), plik może mieć rozmiar nawet do 1MB.

8.11. STRONA WWW

Każde urządzenie wyposażone w port Ethernet ma możliwość uzyskania dostępu do strony www w języku angielskim, dzięki której możliwe jest przeglądanie okna pomiarowego urządzenia, informacji o urządzeniu, a także zarządzanie konfiguracjami i plikami rejestracji.

Aby uzyskać dostęp do strony www, należy wpisać adres IP urządzenia (patrz **rozdział 7.5. INFORMACJE O URZĄDZENIU, LICENCJE, AKTUALIZACJA OPROGRAMOWANIA, ZDALNE WYŚWIETLANIE, EKSPORT INSTRUKCJI OBSŁUGI ORAZ KASOWANIE KONFIGURACJI**) w przeglądarce internetowej. Pojawi się okno strony www urządzenia jak na **Rys. 8.28**.



Meter + Controller + Recorder + HMI, in one package



The controller/data recorder is a powerful and versatile compact multichannel controller with a capability to record data, if the recording function is activated. Thanks to that it is one of the first industrial devices which integrates advanced control functions (PID, ON/OFF, time & profiles etc.) and logging of setpoints, excitations and current state of controlled objects. Based on Linux firmware, is stable and the touch screen makes configuration easy and comfortable and data presentation also readable and attractive. Although the controller/data recorder is build in a quite small housing, it can integrate up to 48 or 72 inputs (depending on housing), and its construction allows user almost free configuration by choosing up to 3 from 30 available input/output modules. The device can simultaneously record all build-in logical channels, and is capable to record data with maximum speed 10Hz (ten samples per second, with some limitation of number of recorded channels). An operator can download stored data using a USB flash disk or via Ethernet.



Menu	Documentation	User menu
<ul style="list-style-type: none"> • Channels value raw data • Channels settings raw data • Device information • Information about all logs 	<ul style="list-style-type: none"> • User manual • Remote display manual • Network interface description • Data format 	<ul style="list-style-type: none"> • Remote display • File management • Restart device

Rys. 8.28. Widok strony www

8.11.1. Menu

Zawiera opcje wizualizacji i ustawień kanałów logicznych urządzenia, informacje o urządzeniu oraz rejestracjach.

Znajdują się tu następujące podmenu:

- **Channels value raw data** – pozwala na jednorazowe pobranie danych pomiarowych i wyświetlenie ich w formie listy. Format tej listy opisany jest w **rozdziale 8.9. FORMAT DANYCH** w akapicie **Format danych pomiarowych**.
- **Channels settings raw data** – zawiera ustawienia wszystkich kanałów logicznych w formie listy. Format tej listy opisany jest w **rozdziale 8.9. FORMAT DANYCH** w punkcie **Format danych ustawień kanałów**.
- **Device information** – zawiera podstawowe informacje o urządzeniu, a także możliwe konfiguracje sprzętowe.
- **Information about all logs** – zawiera informacje o rejestracjach znajdujących się w urządzeniu w formie listy. Format tej listy opisany jest w **rozdziale 8.9. FORMAT DANYCH** w akapicie **Szczegółowy opis plików**.

8.11.2. Documentation

Zawiera instrukcje obsługi urządzenia oraz jego funkcjonalności, które mogą sprawiać użytkownikom najwięcej trudności.

Znajdują się tu następujące podmenu:

- **User manual** – pozwala na pobranie instrukcji obsługi znajdującej się w pamięci urządzenia. W celu pobrania instrukcji należy w podmenu nacisnąć przycisk „**Proceed**”, a następnie wybrać język instrukcji i nacisnąć „**Download**”.
- **Remote display manual** – otwiera opis konfiguracji urządzeń sieciowych oraz urządzenia **MultiCon CMC-99 Lite** w celu poprawnego połączenia ze zdalnym ekranem.
- **Network interface description** – zawiera opis bezpośredniego dostępu do plików rejestracji (jeśli urządzenie ma aktywną opcję rejestracji) używając protokołu HTTP.
- **Data format** – zawiera opis formatu plików rejestracji. Pełny opis znajduje się również w **rozdziale 8.9. FORMAT DANYCH**.

Więcej informacji znajduje się w rozdziale **7.5. INFORMACJE O URZĄDZENIU, LICENCJE, AKTUALIZACJA OPROGRAMOWANIA, ZDALNE WYŚWIETLANIE, EKSPORT INSTRUKCJI OBSŁUGI ORAZ KASOWANIE KONFIGURACJI** oraz **8.10. BEZPOŚREDNI DOSTĘP DO PLIKÓW REJESTRACJI UŻYWAJĄC PROTOKOŁU HTTP**.

8.11.3. Logowanie i User menu

Większość opcji dostępnych przez stronę www jest dostępnych bez potrzeby logowania się do urządzenia. Natomiast dostęp do opcji, które mogą zmienić działanie urządzenia, można uzyskać po zalogowaniu.

Jeżeli urządzenie ma ustawione hasło dla dostępu, wówczas możliwe jest zalogowanie się do urządzenia poprzez pola w prawym górnym rogu ekranu. Na ekranie pojawi się **User**

menu, które udostępnia następujące podmenu:

- **Remote display** – umożliwia przełączenie ekranu lokalnego urządzenia na ekran zdalny, bez konieczności każdorazowego podchodzenia do urządzenia. Po wejściu do tego podmenu, w polu **IP address** automatycznie pojawia się adres IP komputera, na którym jest uruchomiona strona www urządzenia, który powinien być wpisany w parametrze **Adres IP** w menu **Ustawienia sieci** w urządzeniu. Przed uruchomieniem zdalnego wyświetlacza należy upewnić się, że program **Xming** został skonfigurowany i uruchomiony poprawnie. Naciśnięcie przycisku „**Start**” spowoduje przełączenie się ekranu lokalnego urządzenia na ekran zdalny. Funkcja ta jest aktywna tylko dla użytkownika **Administrator** oraz dla tych użytkowników, którzy posiadają dostęp do opcji **Zdalny wyświetlacz** w menu **Zezwolenia**.
- **File management** – umożliwia eksport i import konfiguracji oraz szablonów urządzenia, a także zdalne kasowanie wszystkich rejestracji z pamięci.
 - W części **Export** użytkownik może pobrać konfigurację (**Main config**), szablon Modbus master (**Modbus template**) oraz szablon Modbus slave (**Modbus slave template**) poprzez wybranie odpowiedniej opcji i naciśnięciu przycisku „**Download**”.
 - W części **Import** użytkownik może wgrać do urządzenia konfigurację (**Main config**), szablon Modbus master (**Modbus template**) oraz szablon Modbus slave (**Modbus slave template**) poprzez wybranie odpowiedniej opcji, wskazanie pliku z odpowiednią konfiguracją i naciśnięciu przycisku „**Upload**”.
 - W części **Delete all logs** użytkownik może usunąć z pamięci wewnętrznej wszystkie rejestracje jakie są w niej zachowane. Naciśnięcie przycisku **DELETE** i potwierdzenie usunięcia rejestracji spowoduje nieodwracalne ich usunięcie.
- **Restart device** – umożliwia zdalny reset urządzenia. Naciśnięcie go i potwierdzenie tej czynności spowoduje automatyczne wyłączenie i ponowne uruchomienie urządzenia. Po uruchomieniu (o ile użytkownik nie zabronił tego w kolejnym komunikacie), wznowione zostanie również połączenie z urządzeniem przez stronę www. Restart urządzenia dostępny jest dla Administratora oraz każdego zalogowanego użytkownika.

Więcej informacji znajduje się w rozdziale **7.5. INFORMACJE O URZĄDZENIU, LICENCJE, AKTUALIZACJA OPROGRAMOWANIA, ZDALNE WYŚWIETLANIE, EKSPORT INSTRUKCJI OBSŁUGI ORAZ KASOWANIE KONFIGURACJI** oraz **7.16. OPCJE DOSTĘPU**.

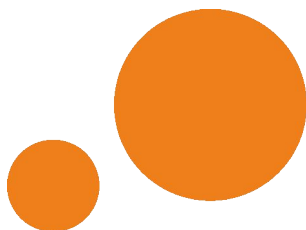

**SIMEX Sp. z o.o.
ul. Wielopole 11
80-556 Gdańsk
Poland**

**tel.: (+48 58) 762-07-77
fax: (+48 58) 762-07-70**

**www.simex.pl
e-mail: info@simex.pl**